



TK

Front Surround System

YAS-706

[YAS-CU706 + NS-WSW121]



快速启动指南
빠른 시작 설명서

musicCast

有关详情，请参见 CD-ROM 上的使用说明书。

警告：切勿试图在音频播放机中播放此 CD-ROM。

中文

자세한 정보는 CD-ROM 에 있는 사용 설명서를 참조하십시오.
주의: 본 CD-ROM 을 오디오 플레이어에서 재생하지 마십시오.

한국어

注意：在操作本机之前请阅读此部分。

- 1 要确保最好的性能，请仔细阅读此手册。请将它保存在安全的地方以备将来参考。
- 2 请将本声音系统安装在通风良好，凉爽并且干燥，干净的地方 - 应远离直射阳光，热源，振动，灰尘，潮湿和 / 或寒冷的地方。为了通风良好，请在最少留出以下距离的间隙。
顶部：5 cm，背面：5 cm，侧面：5 cm
- 3 请将本机远离其它电子设备、马达或变压器以避免嗡嗡声。
- 4 请勿使本机经受于从冷到热的突然温度改变，勿将本机放置于高湿度的环境中（例如有加湿器的房间）以防止本机内部发生结露，否则可能导致触电、火灾，损坏本机，和 / 或人体伤害。
- 5 请避免在外部物体可能落入本机的地方或本机可能遭遇液体滴落或飞溅的地方安装本机。在本机的顶部，请勿放置：
 - 其它组件机，因为它们可能对本机表面造成损坏和 / 或导致变色。
 - 燃烧物体（例如蜡烛），因为它们可能导致火灾，对本机造成损坏和 / 或造成人体伤害。
 - 内部装有液体的容器，因为它们可能会摔落并且液体可能引起用户触电损坏本机。
- 6 为了不间断热量散发，请勿使用报纸、桌布、窗帘等遮盖本机。如果本机内的温度升高，可能会引起火灾，损坏本机和 / 或导致人体伤害。
- 7 在所有的连接完成之前请勿将本机插头插入墙上插座。
- 8 请勿上下倒置操作本机。它可能过热，并极有可能导致损坏。
- 9 请勿在开关、旋钮和 / 或导线上用力。
- 10 当将电源线从墙上插座断开时，请抓住插头；请勿拖拉导线。
- 11 请勿使用化学溶剂清洁本机；这可能损坏机壳涂层。请使用洁净的干布。
- 12 只能使用本机规定的电压。在本机上使用比规定值高的电压是危险的并可能导致火灾，损坏本机和 / 或造成人体伤害。Yamaha 将不对由于在本机上使用非规定电压而造成的任何损害负责。
- 13 为了避免雷击造成损坏，在雷电期间，将电源导线从墙壁上的电源插座拔下，也将天线从本机上拔下。
- 14 请勿尝试修改或修理本机。当需要任何维修时请联系专业 Yamaha 维修人员。不能以任何理由打开机壳。
- 15 当准备长时间（例如休假）不使用本机时，请将交流电源线从墙上插座断开。
- 16 推断本机故障前，务必参见 CD-ROM 用户手册中的“故障排除”章节，获取有关常见操作错误详情。
- 17 在搬动本机之前，请按  以将本机设置为待机模式，并将交流电源插头从墙上插座断开。

- 18 如果环境温度剧烈变化，就可能形成结露。从插座上拔下电源插头，将本机搁置一旁。
- 19 长时间使用本机后，本机可能变热。将电源关闭，将本机搁置冷却。
- 20 将本机靠近交流电源插座安装以便交流电源的接插。
- 21 电池不能置于高热环境，比如火或直射日光等。当您废弃电池时，请遵守当地的法律。
- 22 来自耳塞式耳机和双耳式耳机的额外声压也许会损害听力。
- 23 请将本产品放置在儿童无法触及的地方，以免儿童误食小零件。
- 24 请勿将手或异物放入低音炮上的端口内。
- 25 当移动低音炮时，请勿手持端口，以避免人身伤害和 / 或对本机造成损害。
- 26 请勿将易碎物品靠近低音炮端口处。如果由于气压而导致物体坠落，可能造成人身伤害和 / 或对低音炮和该物品的损害。

只要本机连接在墙壁的交流电源插座上，即使按下  按钮后本机自身被关闭，本机也没有从交流电源断开。这种状态被称为待机模式。在此状态下，本机消耗很小一部分电力。

警告

要减少火灾或触电的危险，请勿将本机暴露于雨中或湿气中。

不能在装有心脏起搏器或去纤颤器的人员附近 22 cm 以内使用本机。

无线电波可能影响到电子医学设备。请不要在医学设备附近或在医疗机构内使用本机。

YAS-CU706 的铭牌位于本机的底部位置。



注意

请勿触摸标有此标签的表面。
操作期间表面可能会发热。

要查看使用说明书，请单击当 CD-ROM 插入 PC 时自动显示的屏幕中的“中文”，或在显示型号选择屏幕的情况下单击相应型号，然后单击下一屏幕中的“中文”。之后，请遵照屏幕说明进行操作。
如果未自动显示相应屏幕，请打开 CD-ROM 中的“index.html”文件。

目录

准备工作

随附项目	5
部件名称与功能	6
安装	9
将本机连接至电视机和机顶盒	11
打开本机	12

播放

操作	13
----------	----

网络

网络	17
网络功能和 MusicCast CONTROLLER 应用程序	17
连接至网络	17

关于本快速启动指南

本快速启动指南提供了使用本机的基本设置以及功能。
有关更多信息，请参阅随附的 CD-ROM 中的使用说明书。

在本册子中，统一将 iOS 和 Android 移动设备称作“移动设备”。有些特殊类型的移动设备，根据需要会特别提及。

注

这表示与本产品的使用及其功能限制有关的注意事项。

提示

这表示为方便使用而提供的补充说明。

随附项目

请确认您收到了下列所有的物品。

YAS-706



中央设备 (YAS-CU706)



无线低音炮
(NS-WSW121)

随附的附件



遥控器

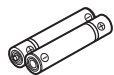

电池 x 2
(AAA、R03、UM4)



同轴数字音频缆线 *
(1.5m)



安装模板
将本机安装在墙上时的使用。
请参阅使用说明书中的第 11 页。

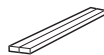

垫块 x 2
将本机安装在墙上时的使用。
请参阅使用说明书中的第 11 页。

机盖 (用于电视遥控器中继器)
请参阅使用说明书中的第 11 页。

• 使用说明书 CD-ROM

• 快速启动指南

• MusicCast 设置指南

* 中国型号

准备遥控器

使用前，请取下保护层。

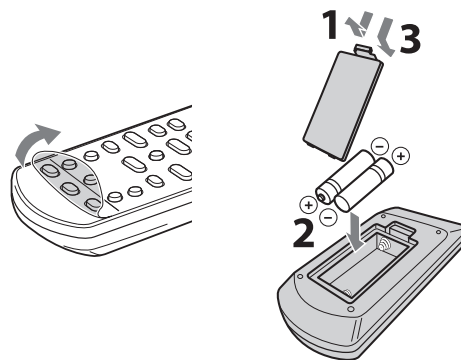

遥控器操作范围

请按照以下所示范围操作遥控器。如果本机安装在墙上，请将遥控器对准顶部面板 (p. 10) 上的遥控传感器。

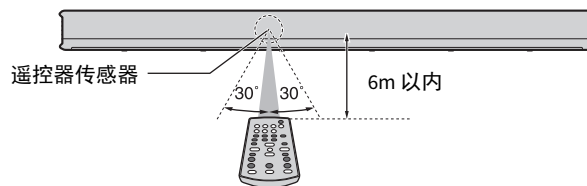

部件名称与功能

中央设备（前面板 / 顶部面板）

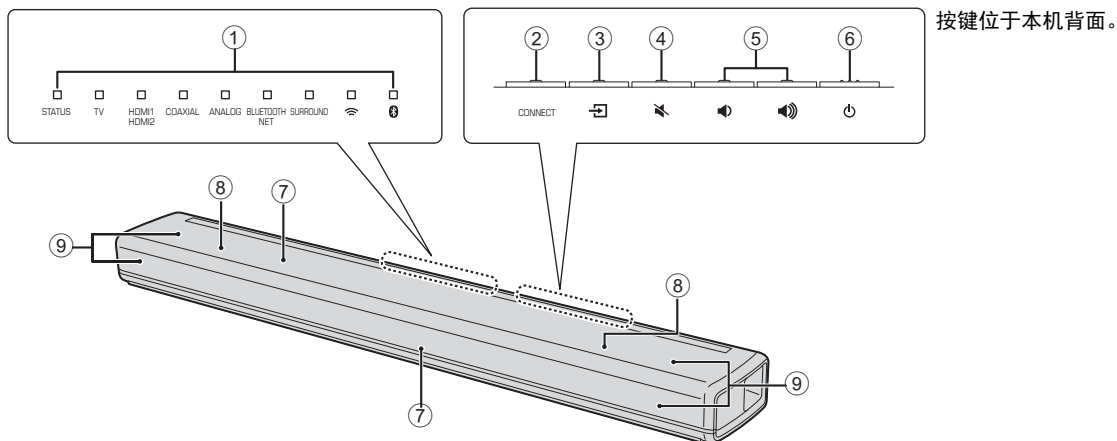

① 指示灯

顶部面板上的指示灯闪烁或点亮可以指示运转和设定状态。

在本手册中，有9个并列的指示灯的图示根据需要用于说明。

□：熄灭 ■：亮起 ☀：闪烁

示例：当 STATUS 指示灯亮起并且 ☀ 指示灯闪烁时

■ □ □ □ □ □ □ ☀ □

② CONNECT 键

用于通过 MusicCast CONTROLLER 应用程序（p. 18）将本机连接至网络。

③ 输入（输入）键

选择要播放的输入源（p. 13）。

④ 静音（静音）键

使音频输出静音。再次按此键可以取消静音（p. 15）。

⑤ 音量 +/- 键

调节音量（p. 15）。

⑥ 电源（电源）键

打开或关闭本机（p. 13）。

提示

- 如果本机启用了自动待机功能，则可能会自动关闭（使用说明书中的第 50 页）。

⑦ 遥控器传感器

从本机（p. 5）或电视遥控器接收红外信号（p. 10）。遥控器传感器位于本机前面板或顶部面板上（p. 9）。

⑧ 双内置低音炮

内置的低音炮位于本机的顶部。

⑨ 扬声器

中央设备（后面板）

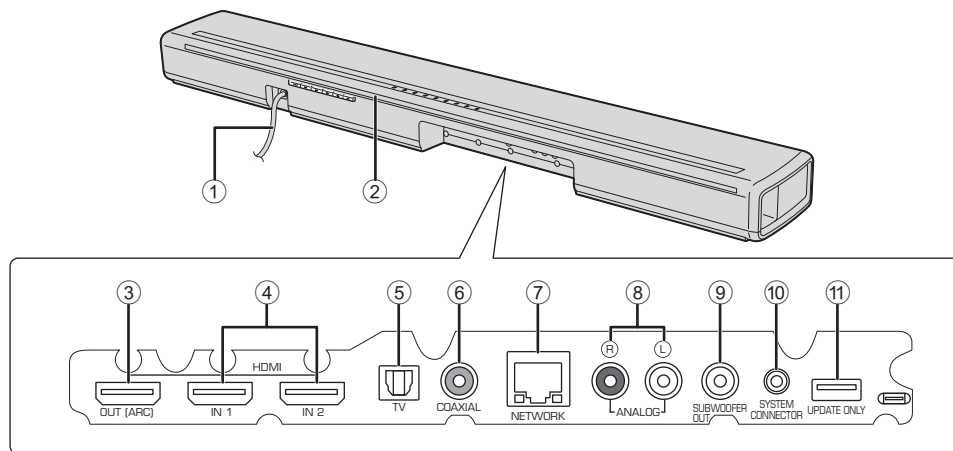

① 电源线

用于连接到墙壁交流电源插座（p. 11）。

② 电视遥控器中继器

用于将电视遥控器发送的由本机遥控器传感器接收的信号发送至电视机（p. 10）。

③ HDMI OUT (ARC) 插孔

用于连接兼容 HDMI 的电视和输出视频 / 音频信号（p. 11）。

④ HDMI IN 1 和 2 插孔

用于连接例如机顶盒、BD/DVD 播放机和游戏机等可兼容 HDMI 的播放设备（p. 11）。

⑤ TV 输入插孔

用于连接配备光纤数字音频缆线的电视（p. 11）。

⑥ COAXIAL 输入插孔

用于使用同轴数字音频缆线连接例如 BD/DVD 播放机等播放设备（使用说明书中的第 13 页）。

⑦ NETWORK 插孔

用于使用网络电缆连接至网络（使用说明书中的第 26 页）。

⑧ ANALOG 输入插孔

用于使用立体声电缆连接至外部设备（使用说明书中的第 12、14 页）。

⑨ SUBWOOFER OUT 插孔

用于使用有线连接连接至附带的低音炮（使用说明书中的第 15 页）。

⑩ SYSTEM CONNECTOR 插孔

用于使用有线连接连接至附带的低音炮（使用说明书中的第 15 页）。

⑪ UPDATE ONLY 插孔

用于更新本机的固件（使用说明书中的第 53 页）。

低音炮（后面板）

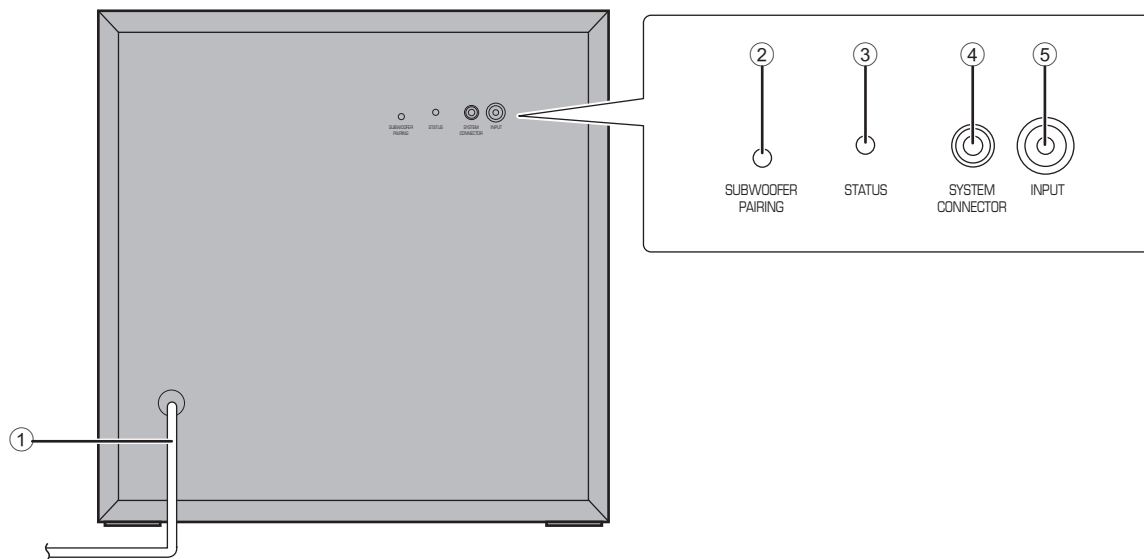

① 电源线

用于连接到墙壁交流电源插座（p. 11）。

② SUBWOOFER PAIRING 键

用于手动将中央设备与低音炮配对（使用说明书中的第 62 页）。使用大头针或带尖的物体按下这一按键。

③ STATUS 指示灯

显示低音炮的连接状态（p. 12）。
以绿色亮起：电源开启
红色亮起：电源关闭

④ SYSTEM CONNECTOR 插孔

用于使用有线连接连接至中央设备（使用说明书中的第 15 页）。

⑤ INPUT 插孔

用于使用有线连接连接至中央设备（使用说明书中的第 15 页）。

安装

安装时中央设备和低音炮的位置如下所示。

警告

- 请确保将中央设备安装在较大的稳定支架上，使得在振动时（如地震时）物体不会落下，并且在儿童能触及的范围之外。
- 不得将中央设备和低音炮直接堆放在其他播放设备顶部，反之亦然。否则可能由于过热或振动导致故障。
- 请勿握持中央设备前部和顶部的扬声器部分（纤维部件）。
- 中央设备和低音炮包含有非磁性屏蔽扬声器。请勿将磁感物品（硬盘驱动器等）放置在靠近本机的位置。
- 根据安装环境不同，可能在安装本机前连接本机和外部设备会更好些。

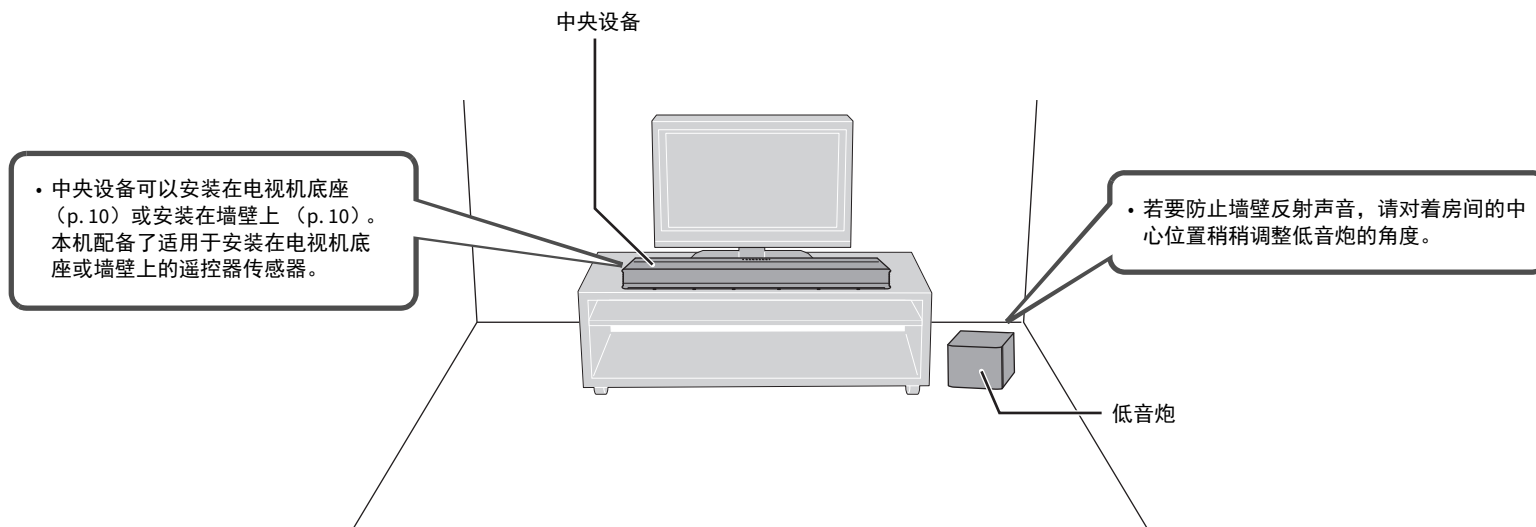

无线连接

中央设备和低音炮以无线方式通信。如果将低音炮置于金属支架上，或低音炮和中央设备之间存在金属板，则低音炮的性能可能受影响。如果声音因为安装条件而中断，使用有线连接将低音炮与中央设备连接（使用说明书中的第15页）。

将本机安装在电视机底座等位置。

将本机按照按键处于远处一侧的方向放置。

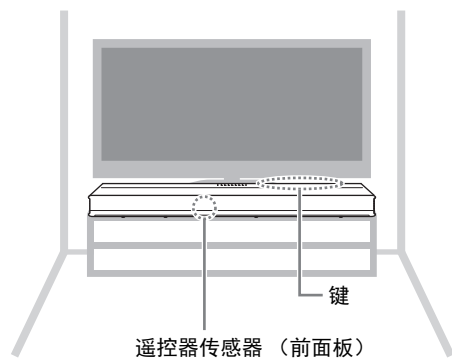

有关电视遥控器中继器的信息

本机通过位于前面板上的遥控器传感器接收来自电视遥控器的信号。然后传输来自位于后面板上的电视遥控器中继器的信号。更多信息，请参阅使用说明书中的第 10 页。

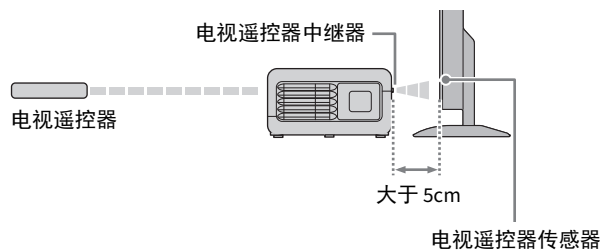

将本机安装在墙上

将本机安装在墙壁上时使按键朝向上方。按使用说明书中第 11 页的说明将本机安装在墙上。

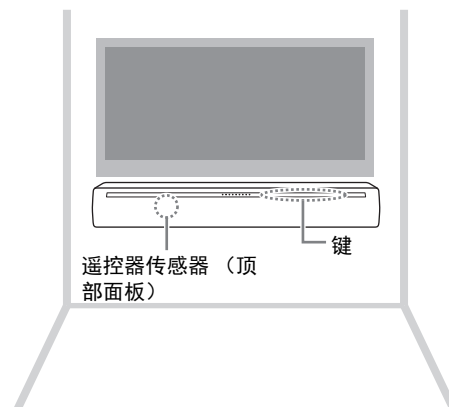

警告

- 当将本机安装在墙上时，所有的安装工作必须由有资质的承包人或经销商执行。客户请勿自行进行此类安装工作。不当或不准确的安装可能会导致本机坠落，从而导致人身伤害。

将本机连接至电视机和机顶盒

在进行缆线连接时，请遵循以下步骤。

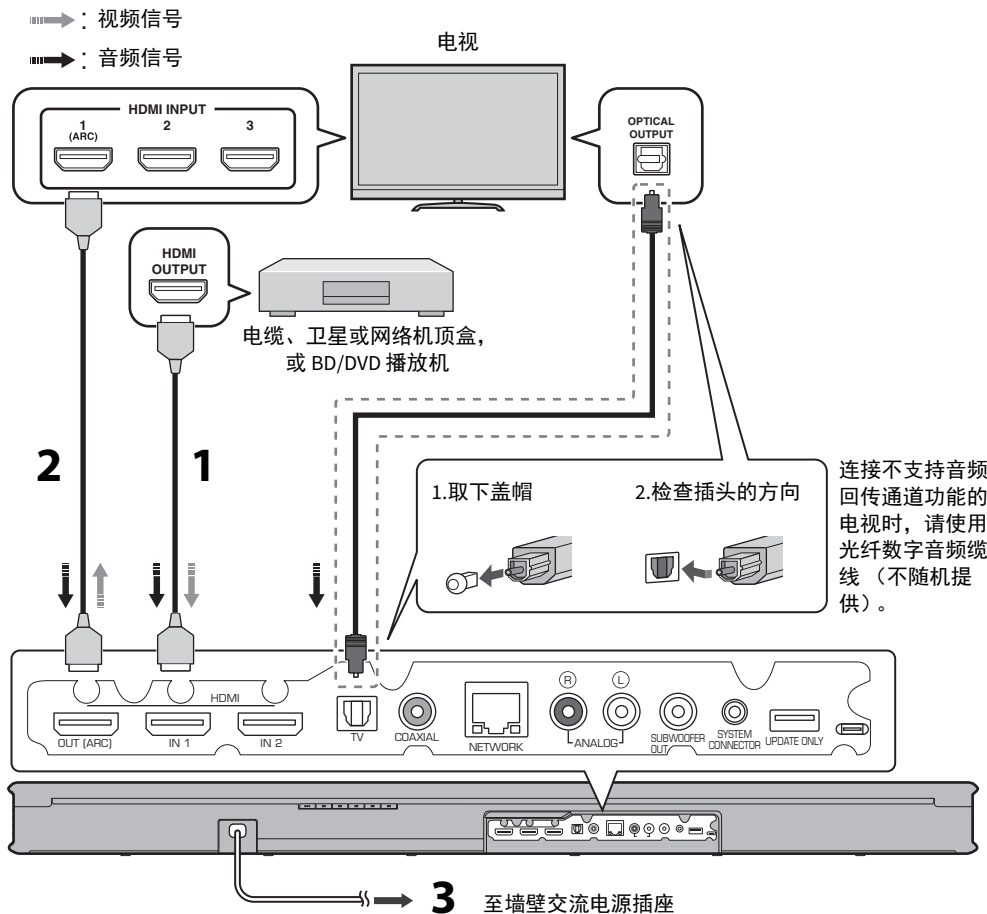

连接例如游戏机等其他播放设备时，请参阅使用说明书中的第 13 页至第 14 页。

1 HDMI 缆线（选配）

机顶盒或 BD/DVD 播放机的数码音频 / 视频信号输入到本机。

注

• 本机支持 HDCP 版本 2.2（保护技术副本）。

2 HDMI 缆线（选配）

在电视上播放机顶盒或 BD/DVD 播放机的数码视频。

注

• 若要享受 4K 视频播放，请将本机连接至兼容 HDCP 2.2 电视上的 HDMI 输入插孔（兼容 HDCP 2.2）。

3 电源线

在所有连接完成后，将本机的电源线插入到墙壁交流电源插座上。

提示

支持音频回传通道功能（ARC）的电视

- 将 HDMI 缆线连接到电视上支持音频回传通道功能的插孔（带有“ARC”指示的插孔）。
- 启用本机的 HDMI 控制功能，以激活音频回传通道功能（ARC）。请参阅使用说明书中的第 46 页。

什么是音频回传通道功能（ARC）？

- 为了本机可以播放电视的音频，必须使用音频缆线和 HDMI 缆线将电视连接至本机。但是如果电视支持音频回传通道（ARC），则电视音频信号可以通过从本机输出视频信号至电视的 HDMI 缆线输入至本机。

关于有线网络连接，请将网络电缆的一端连接至本机后面板上的 NETWORK 插孔，另一端连接至路由器（使用说明书中的第 26 页）。

打开本机

本节介绍本机购买后第一次开启时执行的初始设置。

以无线方式连接低音炮

1 将低音炮电源线插入到墙壁交流电源插座上。

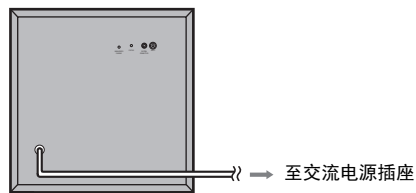

2 按 键打开本机。

打开中央设备时，中央设备和低音炮通过无线连接自动连接。成功建立连接时，低音炮的 STATUS 指示灯如下图所示点亮，同时本机也做好了播放的准备。

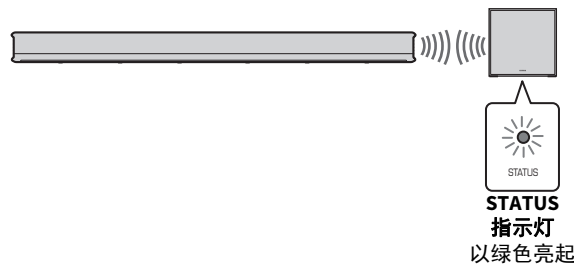





注

- 如果 STATUS 指示灯在本机第一次开启时未能正常点亮，请手动配对中央设备和低音炮。请参见“配对中央设备和低音炮”（使用说明书中的第 62 页）。

本机开启时屏幕会显示在电视上

在购买后首次开启本机时，在电视机上会显示以下屏幕并且  指示灯会闪烁。

提示

- 如果不显示此屏幕，则使用电视的遥控器上的输入按钮切换输入，以显示本机的视频输入。当本机如第 11 页所述连接至电视时，请选择“HDMI 1”。
- 可以在以上屏幕中选择菜单显示（OSD Language）中使用的语言。使用  /  键选择语言，并按照屏幕上的指示操作。可以随时通过设定菜单更改菜单语言。按住 SETUP 键直至电视上显示“OSD Language”菜单，并使用  /  键选择语言。按 SETUP 键退出设定菜单。

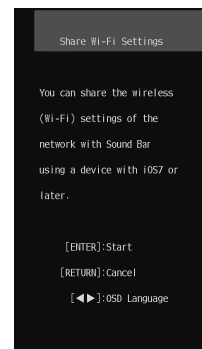

按照屏幕上的指示使用 iOS 设备（iPhone 等）以将本机连接至无线网络（使用说明书中的第 41 页）。如果您的移动设备上已经使用了 MusicCast CONTROLLER 应用程序*，则将本机连接至无线网络时会更容易些。按 RETURN 键取消此屏幕，然后参照第 18 页中的“连接 MusicCast CONTROLLER 应用程序（将本机注册为启用 MusicCast 的设备）”。

* MusicCast CONTROLLER 是可用于移动设备上的免费软件。

提示

- 如果本机已经通过 NETWORK 插孔（有线连接）连接至路由器，则此屏幕不会显示。

操作

遥控器信号传输器

传输红外信号。

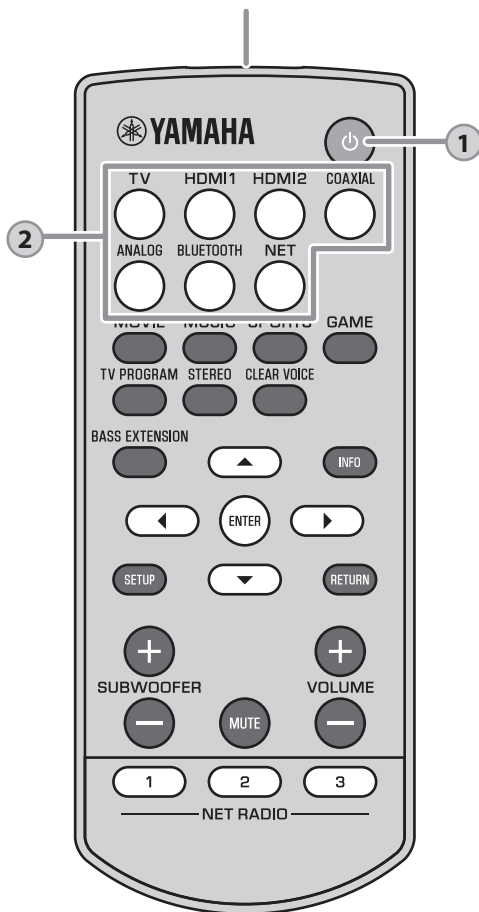

1

⏻ (电源) 键

打开或关闭本机。

打开



最后所选择的输入源的指示灯会亮起。

指示环绕声设定、网络 (p.17) 或 *Bluetooth* (使用说明书中的第 24 页) 连接状态。

关闭 (当 **HDMI 控制功能** (使用说明书中的第 46 页) 或 **网络待机功能** (使用说明书中的第 49 页) 启用时)



以红色亮起

关闭



2

输入键

选择要播放的输入源。

TV	电视音频或连接至本机的 TV 输入插孔的设备发出的声音
HDMI 1、HDMI 2	连接至 HDMI IN 1 或 HDMI IN 2 插孔的设备发出的声音
COAXIAL	连接至 COAXIAL 输入插孔的设备发出的声音
ANALOG	连接至 ANALOG 输入插孔的设备发出的声音
BLUETOOTH	<i>Bluetooth</i> 所连接设备发出的声音
NET	通过网络获取的音频 当按下 NET 键时所选择的最后聆听的音频源。

所选择的输入源的指示灯会亮起。

(例如: 当选择了电视时)

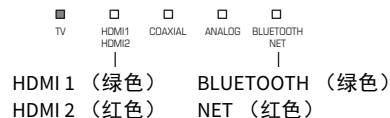

提示

- 若要播放连接至电视的播放设备的音频或观看播放设备的视频, 请将电视的输入源设置为播放设备。
- 有关通过 *Bluetooth* 设备播放的信息, 请参阅使用说明书中的第 24 页。有关通过网络进行音频播放的信息, 请参阅使用说明书中的第 39 页至第 42 页。

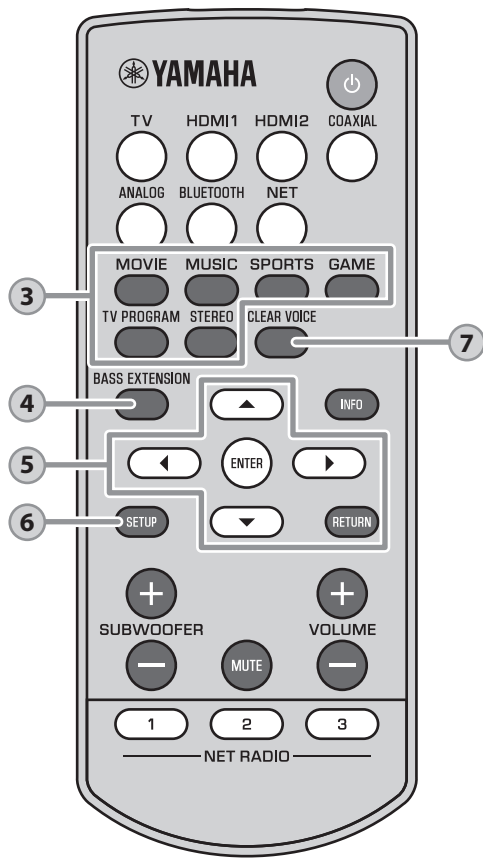

3

环绕声程序键和 STEREO 键

使用 MOVIE、MUSIC、SPORTS、GAME 或 TV PROGRAM 键选择环绕声播放，或使用 STEREO 键选择立体声（双声道）播放。当选择了环绕声程序（MOVIE、MUSIC、SPORTS、GAME 或 TV PROGRAM）时，则可以使用 Yamaha 独特的 AIR SURROUND XTREME 享受真实的音效。

MOVIE、MUSIC、SPORTS、GAME 或 TV PROGRAM

..... SURROUND 亮起（环绕声播放）

STEREO SURROUND 关闭（立体声播放）

提示

- 在 MUSIC 以外的环绕声程序中播放双声道立体声信号时，使用 Dolby Pro Logic II。

5

▲/▼/◀/▶ 键、ENTER 键、RETURN 键

用于配置设置菜单。

6

SETUP 键

在电视上显示设置菜单。

7

CLEAR VOICE 键

启用 / 禁用清晰语音功能。

如果启用了此功能，则例如电影中电视节目、新闻和体育评论等中的人声会播放得很清晰。

启用：闪烁三次然后熄灭

禁用：闪烁一次然后熄灭

4

BASS EXTENSION 键

启用 / 禁用低音扩展功能。如果启用了此功能，则可以享受 Yamaha 原始低音增强技术“高级低音扩展进程”所提供的强劲有力的低音音效。

启用：闪烁三次然后熄灭

禁用：闪烁一次然后熄灭

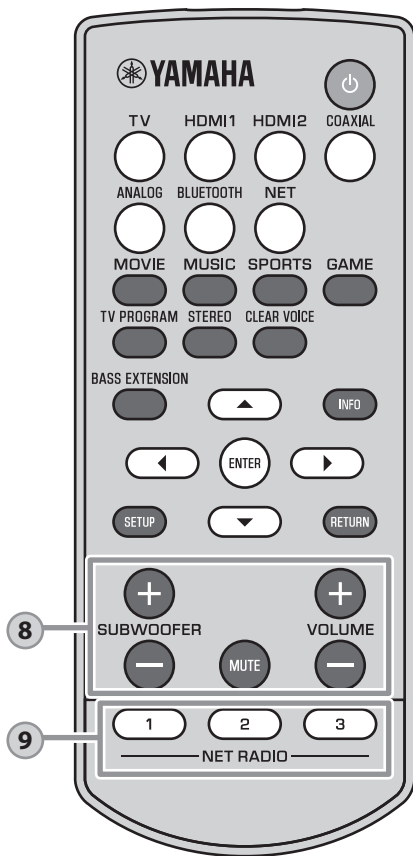

8

SUBWOOFER (+/-) 键

调节低音炮的音量。



MUTE 键

使音频输出静音。再次按此键可以取消静音。



VOLUME (+/-) 键

调整本机的音量。

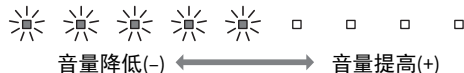

9

NET RADIO (1-3) 键

通过网络（网络广播网站、保存在媒体服务器上的音乐文件等）将音频输入分配至 NET RADIO 键。

分配电台

- 1 播放所需的网络广播网站（使用说明书中的第 39 页至第 42 页）。
- 2 按住 NET RADIO 1、2 或 3 键至少 3 秒钟。



调频至分配的网络广播网站

- 1 按下希望分配的网络广播网站的 NET RADIO 1、2 或 3 键。

提示

- 如果网络广播电台分配至遥控器上的 NET RADIO 1、2 或 3 键，则在 MusicCast CONTROLLER 应用程序的“收藏夹”中也使用编号 1、2 或 3 键注册相同的电台。如果在 MusicCast CONTROLLER 应用程序的“收藏夹”中使用编号 1、2 或 3 注册了网络广播电台，则在遥控器上也使用 NET RADIO 1、2 或 3 键分配相同的电台。

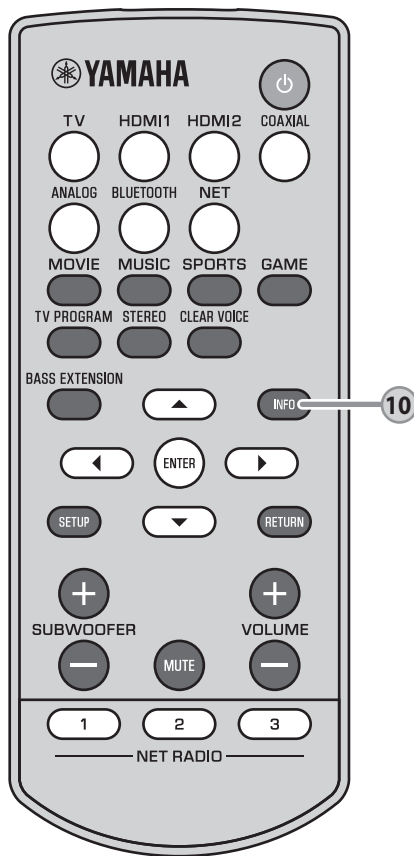

10

INFO 键

按下 INFO 键时，包括输入的音频信号的类型以及是否启用了清晰语音功能等状态可以通过指示灯的点亮情况进行确认。

输入的音频信号类型

具有 ARC 功能的电视音频输入信号被激活



DTS 数字环绕声、DTS 96/24、DTS Express、DTS-HD 高分辨率或 DTS-HD 主音频



Dolby Digital、Dolby Digital Plus 或 Dolby TrueHD

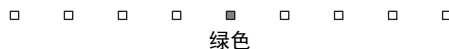

使用 Dolby Pro Logic II (在 MUSIC 以外的环绕声程序中播放双声道立体声信号时)



提示

• 本机可以播放以下类型的音频信号。当输入模拟或 PCM 音频信号时，指示灯不亮起。

- 模拟信号
- Dolby TrueHD
- DTS Express
- PCM (双声道、多声道)
- DTS Digital Surround
- DTS-HD High Resolution
- Dolby Digital
- DTS 96/24
- DTS-HD Master Audio
- Dolby Digital Plus

本机功能和位置

启用低音扩展功能



启用清晰语音功能



放置在例如电视底座等物体上面



安装在墙上



网络

网络功能和 MusicCast CONTROLLER 应用程序

网络连接可以使您通过本机收听网络广播网站或音乐流媒体服务，并使用 AirPlay 播放音乐文件或播放电脑（媒体服务）上存储的音乐文件。大部分播放操作需要使用移动设备上的“MusicCast CONTROLLER”应用程序。在移动设备上安装并使用 MusicCast CONTROLLER 应用程序可播放音乐文件。

网络连接播放的进程如下所示。

1 选择无线网络连接（p. 17）或有线网络连接（使用说明书中的第 26 页）。



2 使用 MusicCast CONTROLLER 应用程序将本机连接至网络，并将本机注册为启用 MusicCast 的设备（p. 18）。



3 使用 MusicCast CONTROLLER 应用程序可播放网络上的音乐*（使用说明书中的第 39 页至第 42 页）。

* AirPlay 可以用于在不使用 MusicCast CONTROLLER 应用程序的情况下播放音乐文件。

注

- 若要使用网络功能，本机、电脑和移动设备必须连接至相同的路由器。可以通过在设定菜单中的“Information”确认网络参数（例如 IP 地址）是否正确配置至本机（使用说明书中的第 47 页。）
- 当使用多重 SSID 路由器时，接入本机可能会根据 SSID 的连接而被禁止。请将本机和移动设备连接至同一 SSID。
- 电脑上安装的某些安全软件或网络设备的设置（例如防火墙）可能会阻碍本机连接至电脑或网络广播网站。如果出现这种情况，请更改安全软件和 / 或网络设备设置。
- 如果您的路由器上的 MAC 地址过滤器已经启用，则无法建立网络连接。请检查路由器设置。
- 如要手动配置您路由器的子网掩码，请将本机使用的相同的子网掩码用于所有设备。
- 使用网络服务时建议使用宽带连接。

提示

- 如果您的路由器支持 DHCP，则不需要配置本机的网络设置。会自动配置网络参数（例如 IP 地址）。如果路由器不支持 DHCP，或如果您喜欢手动配置网络参数，则必须您亲自配置网络设置（使用说明书中的第 48 页）。

连接至网络

本节介绍无线网络连接。有关有线网络连接的信息，请参见使用说明书。

无线网络连接

将本机连接至无线路由器（接入点）以使用网络。参阅以下指示连接至无线路由器（接入点）。

- 使用 MusicCast CONTROLLER 应用程序（p. 18）
- 使用 MusicCast CONTROLLER 应用程序以外的连接方式（使用说明书中的第 30 页至第 36 页）

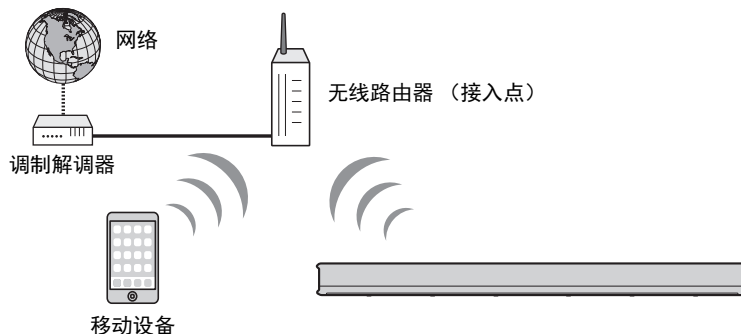

当本机连接至无线网络时，本机上的  指示灯会亮起。



注

- 您无法同时使用无线网络连接和有线网络连接或 Wireless Direct（使用说明书中的第 37 页）。
- 如果本机与无线路由器（接入点）距离过远，则本机可能无法连接至无线路由器（接入点）。此时请缩短二者之间的距离。

提示

- 如果本机未连接至无线路由器（接入点），Wireless Direct（使用说明书中的第 37 页）可以用于直接连接至移动设备以使用安装在移动设备上的 MusicCast CONTROLLER 应用程序控制本机。

连接 MusicCast CONTROLLER 应用程序（将本机注册为启用 MusicCast 的设备）

在移动设备上安装 MusicCast CONTROLLER 应用程序以将本机连接至网络并将其注册为启用 MusicCast 的设备。

提示

- 开始前确认移动设备已经连接至您的家庭路由器。
- 本节通过 iPhone 上的英文显示的 MusicCast CONTROLLER 应用程序作为示例。
- MusicCast CONTROLLER 应用程序画面和菜单标签如有变更，恕不另行通知。

1 在您的智能手机上安装 MusicCast CONTROLLER 应用程序，然后打开应用程序。

有关详情，请参阅 App Store 上的“MusicCast CONTROLLER”。

2 轻击“设置”。

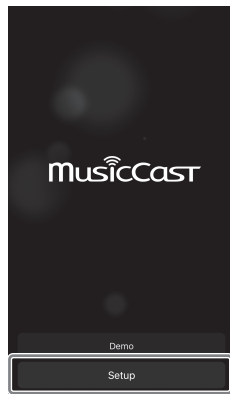

提示

- 如果使用 MusicCast CONTROLLER 应用程序注册了其他启用 MusicCast 的设备，则轻击房间选择画面中的 ⚙️（设置），然后选择“添加新设备”将本机添加至应用程序。



3 开启本机，然后轻击“下一步”。

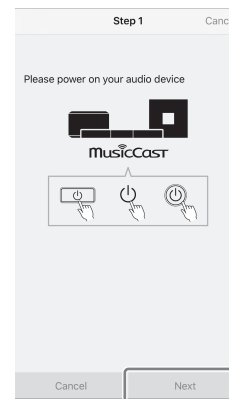

4 按住 CONNECT 键直至本机上的 Wi-Fi 指示灯开始闪烁。

5 按照屏幕上的指示配置网络设置。

提示

- 当显示如下屏幕时，请按照屏幕上的指示配置网络设定。

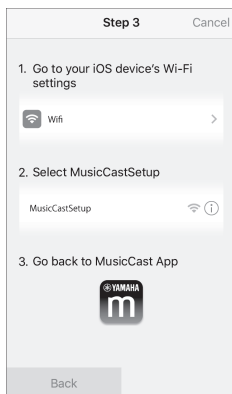

- 使用移动设备上的主页按钮返回至主页画面。
- 从“Settings”中选择“Wi-Fi”。
- 从“CHOOSE A NETWORK...”中选择“MusicCastSetup”。
- 使用主页按钮返回至 MusicCast CONTROLLER 应用程序。

- 当显示例如左下角屏幕时，选择本机需要连接的网络并输入路由器密码（加密键）。路由器密码（加密键）一般记录在路由器上。有关详细信息，请参阅路由器随附的文档。

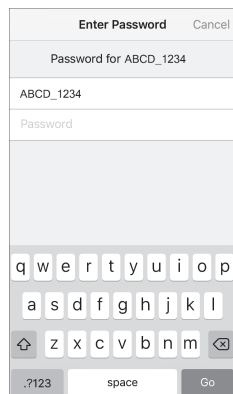
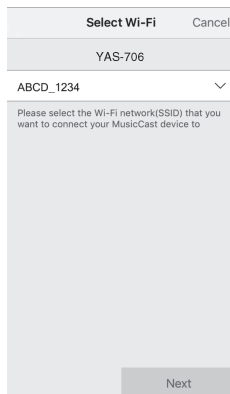

6 若要将本机注册为启用 MusicCast 的设备，请配置以下项目。

- 位置名称（“家里”、“约翰家”等）
 - 安装本机的房间的名称和图片
- 安装本机的位置名称、房间名称和图片日后可以进行更改。

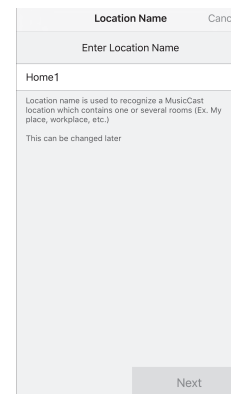

现在已完成使用 MusicCast CONTROLLER 应用程序的网络连接，本机可以注册为启用 MusicCast 的设备。

本机还配备了一些本手册中未提及的其他功能。有关详细信息，请参见使用说明书。