



收音扩音机

RX-V3081
RX-V2081

使用说明书

在使用本机前，请阅读随附的小册子“安全手册”。

musicCast

ZH

目录

说明.....	5	4 连接网络缆线或准备无线天线.....	49
配件	5	连接网络缆线	49
关于本说明书	5	准备无线天线	49
关于遥控器	6	5 连接其他装置	50
电池	6	连接与触发器功能兼容的装置	50
遥控器的操作范围	6	6 连接电源线	50
功能.....	7	7 选择屏幕菜单语言	51
本机功能介绍	7	8 配置所需的音箱设置	52
有用的应用程序	12	9 自动优化音箱设置 (YPAO)	53
部件名称和功能.....	13	多收听位置	55
前面板	13	角度 / 高度	56
前面板显示屏 (指示器)	15	在一个收听位置测量 (单次测量)	56
后面板	16	在多个收听位置测量 (多次测量)	59
遥控器	18	检查测量结果	62
准备工作	19	重新加载以前的 YPAO 调节	62
一般设置步骤	19	错误信息	63
1 连接音箱	20	警告信息	64
基本音箱配置	21	10 无线连接至网络装置	65
高级音箱配置	30	选择连接方式	65
2 连接电视和播放装置	41	将本机连接至无线网络	66
输入 / 输出插孔和缆线	41	直接将移动装置连接至本机 (Wireless Direct)	71
连接电视	42	11 连接到 MusicCast 网络	73
连接视频装置 (如 BD/DVD 播放机)	44	MusicCast CONTROLLER	73
连接音频装置 (如 CD 播放机)	46	将本机添加到 MusicCast 网络	73
连接到前面板上的插孔	47	播放.....	74
3 连接 FM/AM 天线.....	48	基本播放步骤	74
		选择 HDMI 输出插孔	74
		一键式选择输入源和喜爱的设置 (SCENE)	75
		注册场景	76

选择要作为场景分配包括的设置项	76	控制屏幕	111
选择声音模式	77	设置屏幕	112
欣赏立体声场 (CINEMA DSP HD ³ /CINEMA DSP 3D)	78	查看当前状态	113
欣赏未处理的播放	81	切换前面板显示屏上的信息	113
欣赏纯正高保真声音 (Pure Direct)	82	查看电视上的状态信息	113
使用丰富的声音 (Compressed Music Enhancer) 播放数字压缩格式 (如 MP3 等)	82	配置各播放源的播放设置 (选项菜单)	114
收听 FM/AM 广播	83	选项 菜单项	114
选择接收频率	84	配置	119
注册喜爱的无线电电台 (预设电台)	84	配置输入源 (输入 菜单)	119
在电视上操作广播	86	输入 菜单项	120
通过 Bluetooth 播放音乐	87	配置 SCENE 功能 (场景 菜单)	121
在本机上播放 Bluetooth 装置音乐	87	场景菜单项	122
使用 Bluetooth 音箱 / 耳机欣赏音频	88	配置声音程序 / 环绕声解码器 (DSP 程序 菜单)	123
播放存储在 USB 存储装置上的音乐	89	DSP 程序 菜单项	124
连接 USB 存储装置	89	配置各种功能 (设定菜单)	126
播放 USB 存储装置内容	90	设定菜单项	127
播放存储在媒体服务器 (PC/NAS) 上的音乐	93	扬声器 (手动设定)	130
媒体共享设置	93	音频	135
播放 PC 音乐内容	94	视频	138
收听 Internet 电台	97	HDMI	139
播放 Internet 电台	97	网络	141
注册喜爱的 Internet 电台 (书签)	99	Bluetooth	143
使用 AirPlay 播放 iTunes/iPod 音乐	100	多区域	144
播放 iTunes/iPod 音乐内容	100	功能	146
在多个房间中播放视频 / 音频 (多区域)	102	ECO	149
多区域配置示例	102	语言	149
准备多区域系统	103	查看与本机有关的信息 (信息菜单)	150
控制 Zone2、Zone3 或 Zone4	107	信息类型	150
注册喜爱的项目 (快捷键)	109	配置系统设置 (ADVANCED SETUP 菜单)	152
注册项目	109	ADVANCED SETUP 菜单项	152
重新调用注册的项目	109	更改音箱阻抗设置 (SPEAKER IMP.)	153
从网页浏览器控制本机 (网页控制)	110	打开 / 关闭遥控器传感器 (REMOTE SENSOR)	153
顶级菜单屏幕	111	选择遥控器 ID (REMOTE CON AMP)	153

切换视频信号类型 (TV FORMAT)	153
移除对 HDMI 视频输出的限制 (MONITOR CHECK)	154
选择 HDMI 4K 信号格式 (4K MODE)	154
备份 / 恢复设置 (RECOV./BACKUP)	154
恢复默认设置 (INITIALIZE)	154
更新固件 (FIRM UPDATE)	155
检查固件版本 (VERSION)	155
用遥控器控制外部装置.....	156
注册电视的遥控器代码	156
注册播放装置的遥控器代码	157
复位遥控器代码	158
通过网络更新本机的固件	159
附录.....	160
常见问题解答	160
故障排除.....	161
首先, 请检查以下内容:	161
电源、系统和遥控器	161
音频.....	163
视频.....	165
FM/AM 广播	166
Bluetooth.....	167
USB 和网络.....	168
前面板显示屏的错误指示	170
术语	171
音频信息 (音频解码格式)	171
音频信息 (其他)	173
HDMI 和视频信息.....	173
网络信息	174
Yamaha 技术	174
支持的装置和文件格式.....	175
支持的装置	175
文件格式	175

视频信号流	176
视频转换表	176
多区域输出	177
音频输出	177
视频输出	177
关于 HDMI 的信息	178
HDMI 控制	178
音频返回声道 (ARC)	179
HDMI 信号兼容	180
参考图 (后面板)	181
商标	182
规格	183
遥控器代码列表	187

说明

配件

检查本产品是否带有以下配件。

AM 天线



FM 天线

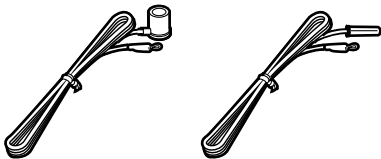

YPAO 麦克风

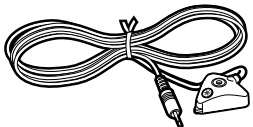

麦克风底座支架

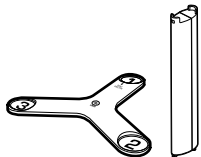

电源线

遥控器

干电池 (AAA, R03, UM-4) (x2)

CD 光盘 (使用说明书)

快速设置指南

安全手册

* 具体附带上述哪个 FM 天线因购买地区而异。

* YPAO 麦克风底座和支架可用于角度 / 高度测量。

* 附带的电源线因购买地区而异。

关于本说明书

除非另行说明，否则本说明书中使用的主机的图示来自 RX-V3081。

本说明书中所述英文菜单窗口仅用作示例。

有些功能在特定地区不可用。

出于产品改进的原因，规格和外观时有变更，恕不另行通知。

本说明书介绍使用附带的遥控器的操作。

本说明书将“iPod touch”、“iPhone”和“iPad”统称为“iPod”。除非另行说明，否则“iPod”指的“iPod touch”、“iPhone”和“iPad”。

本说明书中使用的图标



表示与本机的使用及其功能限制有关的注意事项。



表示为方便使用而提供的补充说明。

关于遥控器

本节介绍了如何使用附带的遥控器。

电池

以正确的方式插入电池。

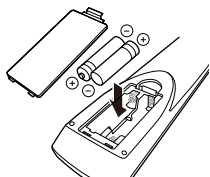

遥控器的操作范围

请将遥控器直接对准本机上的遥控器传感器，并将遥控器保持在如下所示的操作范围内。

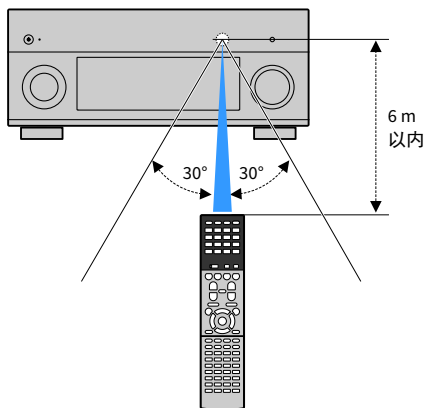

功能

本机功能介绍

本机配有各种有用功能。

连接各种装置（第 41 页）

本机配有大量 HDMI 插孔以及各种输入 / 输出插孔，您可以通过这些插孔连接视频装置（如 BD/DVD 播放机）、音频装置（如 CD 播放机）、游戏机、摄像机和其他装置。

通过一个 HDMI 缆线连接以环绕声播放电视音频（Audio Return Channel: ARC）（第 41 页）

使用与 ARC 兼容的电视时，只需使用一根 HDMI 缆线便可将视频输出到电视、从电视输入音频以及传输 HDMI 控制信号。

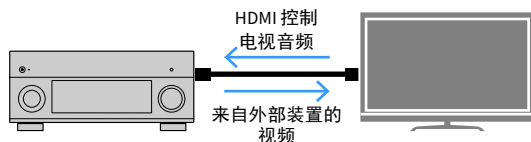

各种无线连接方式（第 65 页）

本机支持 Wi-Fi 功能，无需使用网络线缆即可将本机连接至无线路由器（连接点）。此外，Wireless Direct 可实现不通过路由器直接将移动设备连接至本机。

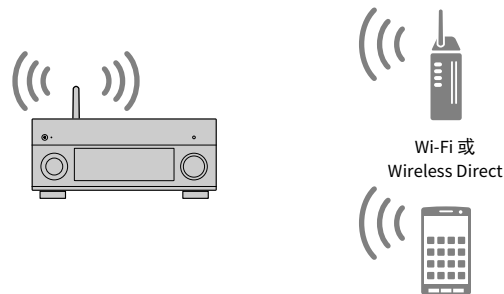

带 MusicCast 的家庭音频网络（第 73 页）

本机支持 MusicCast 功能，可以将 MusicCast 兼容装置连接到不同房间的其他装置并同步播放，或使用专用 App “MusicCast CONTROLLER” 控制所有 MusicCast 兼容装置。

我们都希望在我们自己的客厅感受音乐厅带来的兴奋感和置身于电影之中的强烈真实感。Yamaha 30 多年来一直致力于寻求满足这些需求的方法，现在 Yamaha AV 接收机将这个梦想变为了现实。

什么是声场？

对于说话或乐器的声音，我们不仅会感受到直接听到的声音，还会感受到由建筑物的墙壁或天花板反射而来的“反射”或“回响”音。反射和回响音的特征受建筑物的形状、大小和材料的影响，所有这些声音合在一起便为我们带来了置身于某个特定位置的听觉感受。

某个特定空间的这种独特的声学特征就是我们所谓的“声场”。

音乐厅的声场示意图

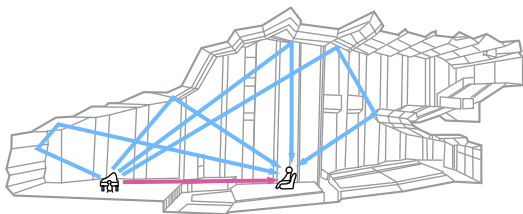

本机产生的声场的示意图

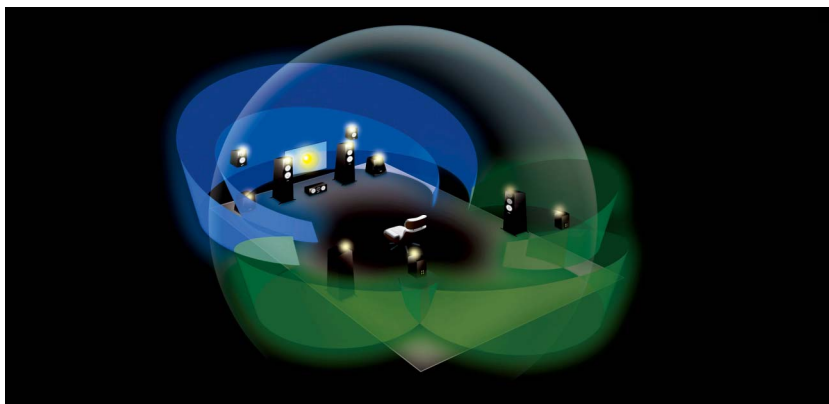

CINEMA DSP/CINEMA DSP 3D

Yamaha 通过分析世界各地的音乐厅和演出场所的实际声场积累了大量声学数据。“CINEMA DSP”允许应用此数据来生成声场。本机包含各种使用 CINEMA DSP 的声场程序。

通过选择适用于播放源的内容（如电影、音乐或游戏）的声场程序，您可以最大程度地增强该特定内容的声学效果。（例如，针对电影设计的声场程序可为您带来实际置身于该场景的感觉。）

此外，“CINEMA DSP 3D”功能使用了包括高度轴的三维声场数据，从而产生了具有空间感的更加真实的声场。

CINEMA DSP HD³（仅限 RX-V3081）

“CINEMA DSP HD³”是 Yamaha 的标志性 3D 声场播放技术，它充分利用了声场数据中包含的大量声音反射数据。通过支持后现场感音箱输出，它具备的产生声音反射的能力比传统的 CINEMA DSP 3D 的两倍还高，除了高频率播放功能之外，它还提供了极其自然且空间感十分强烈的声场。

再现反射能力

（声音程序选择“Hall in Munich”时）

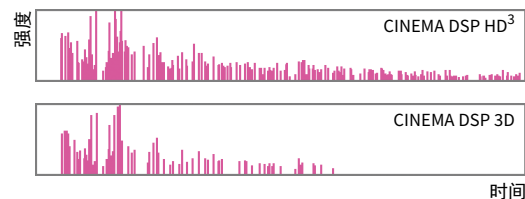

YPAO

YPAO 是 Yamaha 原始自动校准系统，可以使用麦克风测量方式优化您的声音和周围的环境。可用于创建理想的聆听环境，通过自动调整各种音箱设置和声场，最大化较高的声音播放品质。

YPAO-R.S.C.

在常规家庭中，声音通常都有由于墙壁或天花板带来的声音反射噪音而造成的诸如模糊低频声音范围或者模糊的声学声音图像。“YPAO-R.S.C.”可以降低不需要的反射并为您的聆听环境生成完美声音。

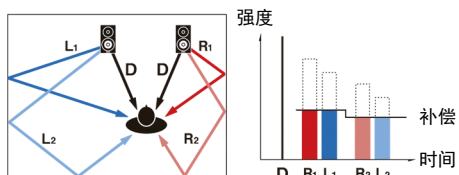

YPAO 音量

YPAO 音量可以自动调整任何音量级别的高频和低频音量，即使您在低音级别也能听到自然的声音。

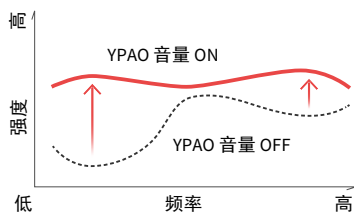

YPAO 3D 测量

从聆听位置所观测到的前置、环绕声和现场感音箱的方向（角度）已经过测量，系统应用了声音补偿以最大化 CINEMA DSP 的 3D 声场效果。

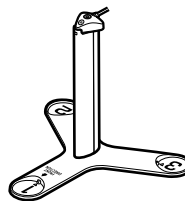

无与伦比的音频和视频质量

您可以使用本机欣赏无与伦比的高音质音频和视频。

高音质音乐增强器

可以将无损的 44.1/48 kHz 内容（如 2 声道 PCM 的 CD）或 FLAC 文件中的内容扩展为高比特高采样率的音频，最高可达 96 kHz/24 比特，从而进一步增强原始内容中的音乐感（第 117 页）。

处理前

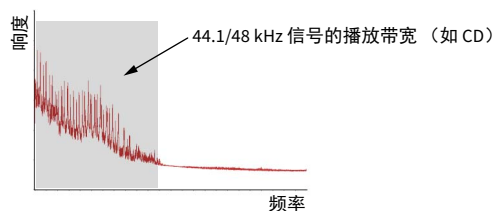

处理后

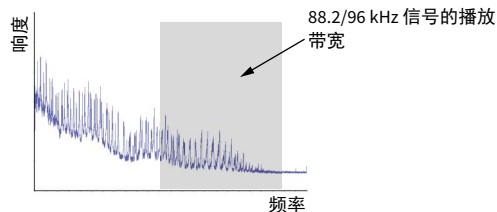

高音质视频处理

从低音质数字视频到 BD（蓝光碟片）影像，任何内容都可作为高音质影像播放（第 138 页）。

- 运动自适应和边界自适应去隔行
- 多韵律（包括 3-2 下拉）检测
- 多达 6 个预设可单独应用于每个输入源。

您还可应用微调，如细节增强和边界增强。

可针对各种需求进行扩展

本机提供了良好的可扩展性，适用于所有用途。

支持双重放大连接和外部功率放大器扩展

若要获得更高的音频质量，您可以连接支持功率放大器扩展的前置音箱，或通过添加外部功率放大器（如 Hi-Fi 放大器）来扩展系统。

有关详情，请参阅“高级音箱配置”（第 30 页）。

Yamaha 产品中最好的可扩展性（仅限 RX-V3081）

通过连接外部功率放大器，您可以见识 CINEMA DSP 的最强能力 - 11.2 声道三维声场。

（示例）

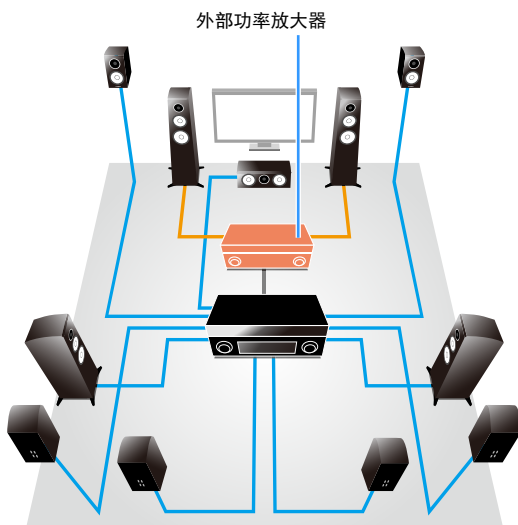

多区域功能

多区域功能（第 102 页）可以在安装了本机的房间（主区）和其他房间（如 Zone2）中播放不同的输入源。

（下面显示了使用示例。）

使用其他房间中的音箱欣赏音乐

在客厅欣赏多声道播放时，您还可以通过其他房间的音箱收听音乐。

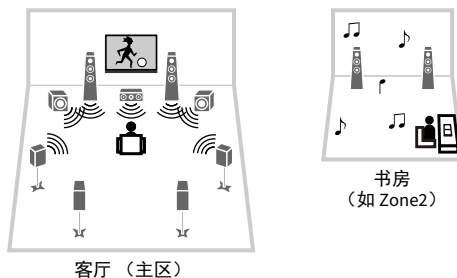

使用其他房间的电视欣赏视频（HDMI 连接）

在客厅欣赏多声道播放时，您还可以欣赏通过其他房间的电视上的 HDMI 输入的视频和音乐。

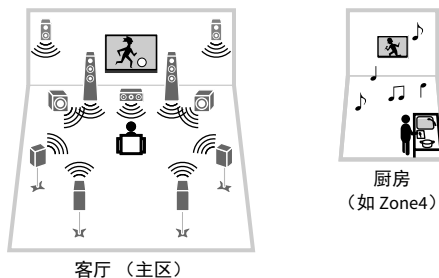

有用的应用程序

以下应用程序可帮助您灵活控制本机或协助您进行线缆设置。

■ AV CONTROLLER



“AV CONTROLLER”可以将您的智能手机 / 平板电脑变为使用 Wi-Fi 的遥控器，控制您的 Yamaha 网络产品。该应用程序为您提供控制可用输入信号、音量、静音、电源控制和播放源的控制功能。

功能

- 电源接通 / 关闭和音量调整
- 输入、场景和音量模式选择
- DSP 参数调整
- 播放控制（包括某些音源的音乐选择）



有关详情，请参阅 App Store 上的“AV CONTROLLER”。

■ AV SETUP GUIDE（针对平板电脑）



“AV SETUP GUIDE”是一款可以协助您进行 AV 接收机和源装置之间的线缆设置，以及 AV 接收机设置的应用程序。该应用程序可以指导您完成各种设置，例如音箱链接、电视和音频 / 视频装置链接和选择音箱系统。

功能

- 连接向导（音箱、电视和视频 / 音频装置）
- 设置向导（带有插图的 YPAO 设置和各种设置向导）
- 查看使用说明书



有关详情，请参阅 App Store 上的“AV SETUP GUIDE”。

部件名称和功能

本节介绍了本机的部分功能。

前面板

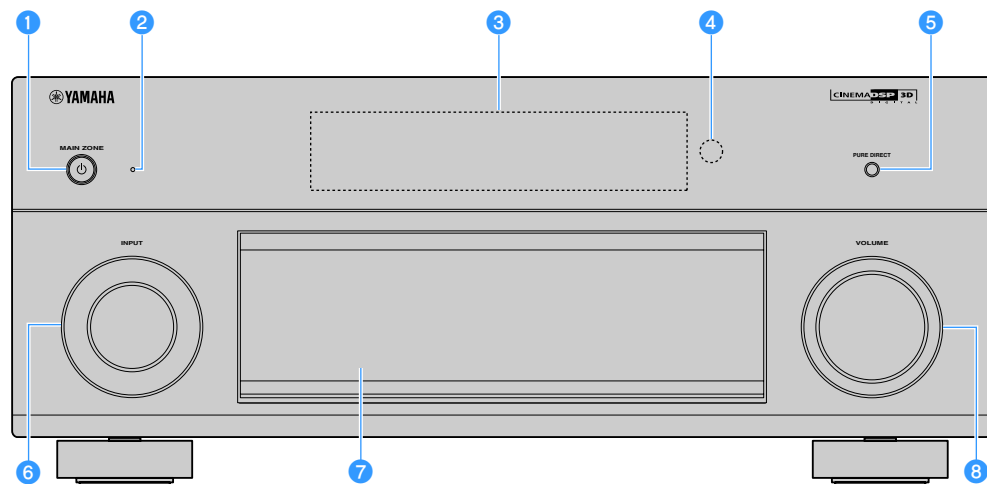

1 MAIN ZONE 键

打开 / 关闭本机（待机）。

2 待机指示灯

当本机在以下任何情况下处于待机模式时点亮。

- 启用了 HDMI 控制（第 139 页）
- 启用了待机直通（第 140 页）
- 启用了网络待机（第 142 页）
- 启用了 Bluetooth 待机（第 143 页）

3 前面板显示屏

显示信息（第 15 页）。

4 遥控器传感器

接收遥控器信号（第 6 页）。

5 PURE DIRECT 键

启用 / 禁用 Pure Direct（第 82 页）。

6 INPUT 旋钮

选择输入源。

7 前面板舱门

用于保护控件和插孔（第 14 页）。

8 VOLUME 旋钮

调节音量。

打开前面板舱门

要使用位于前面板舱门后面的控件或插孔，请轻按舱门下端，将其打开。不使用位于前面板舱门后面的控件或插孔时，请将其关闭。（请当心不要卡住手指。）

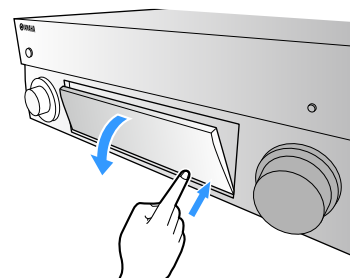

■ 前面板舱门内部

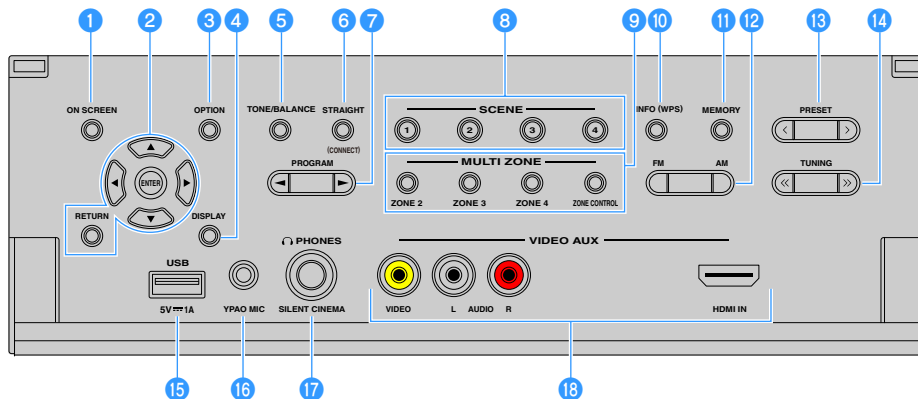

1 ON SCREEN 键

在电视上显示屏幕菜单。

2 菜单操作键

光标键：选择菜单或参数。

ENTER：确认所选项目。

RETURN：返回至上—屏幕。

3 OPTION 键

显示选项菜单（第 114 页）。

4 DISPLAY 键

在电视上显示状态信息（第 113 页）。

5 TONE/BALANCE 键

调节输出声音的高频范围和低频范围（第 115 页）。

调节 Zone2 或 Zone3 的左 / 右声道的音量平衡（第 108 页）。

6 STRAIGHT (CONNECT) 键

启用 / 禁用直接解码模式（第 81 页）。

按住 5 秒钟进入 MusicCast CONTROLLER 注册（第 73 页）。

7 PROGRAM 键

选择声音程序或环绕声解码器（第 77 页）。

8 SCENE 键

一键式选择注册的输入源、声音程序和各种设置。此外，当本机处于待机模式时可将其打开（第 75 页）。

9 MULTI ZONE 键

ZONE 2-4：启用 / 禁用对每个区域的音频输出（第 107 页）。

ZONE CONTROL：更改由前面板上的键和旋钮控制的区域（第 107 页）。

10 INFO (WPS) 键

选择前面板显示屏上显示的信息（第 113 页）。

按住 3 秒钟进入无线网络连接设置（WPS 按钮配置）（第 67 页）。

11 MEMORY 键

将 FM/AM 无线电电台注册为预设电台（第 84 页）。

将 USB / 网络内容注册为快捷键（第 109 页）。

12 FM 和 AM 键

在 FM 和 AM 之间切换（第 84 页）。

13 PRESET 键

选择预设的 FM/AM 无线电电台（第 85 页）。

从快捷键选择 USB / 网络内容（第 109 页）。

14 TUNING 键

选择广播频率（第 84 页）。

15 USB 插孔

用于连接 USB 存储装置（第 89 页）。

16 YPAO MIC 插孔

用于连接附带的 YPAO 麦克风（第 53 页）。

17 PHONES 插孔

用于连接耳机。

18 VIDEO AUX 插孔

用于连接摄像机和游戏机（第 47 页）等装置。

前面板显示屏（指示器）

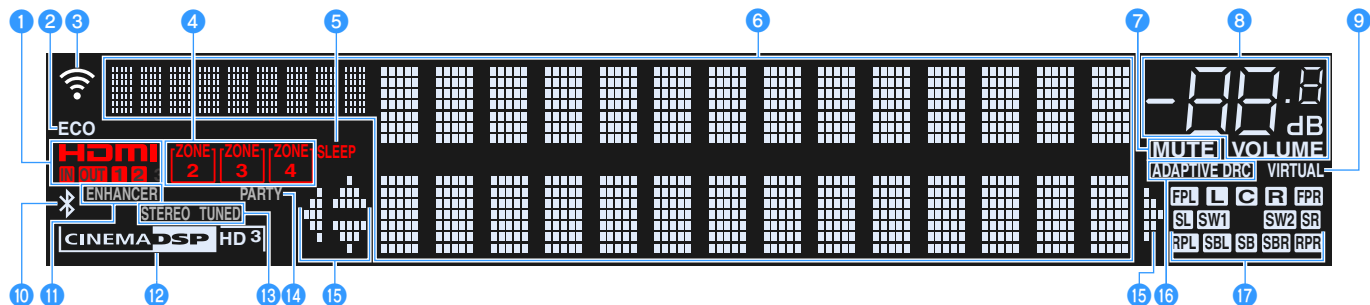

(RX-V3081)

1 HDMI

输入或输出 HDMI 信号时点亮。

IN

输入 HDMI 信号时点亮。

OUT1/OUT2

指示 HDMI OUT 插孔当前正在输出 HDMI 信号。

2 ECO

当本机处于节能模式时点亮（第 149 页）。

3 信号强度指示灯

指示无线网络信号强度（第 65 页）。

4 ZONE 指示器

Zone2、Zone3 或 Zone4 启用时点亮（第 107 页）。

5 SLEEP

睡眠定时器开启时点亮。

6 信息显示

显示当前状态（如输入名称和声音模式名称）。可以通过按 INFO 切换信息（第 113 页）。

7 MUTE

音频暂时静音时闪烁。

8 音量指示器

指示当前的音量。

9 VIRTUAL

Virtual Presence Speaker (VPS) 或 Virtual Surround Back Speaker (VSBS)（第 78 页），或虚拟环绕处理（第 80 页）正在工作时点亮。

10 Bluetooth 指示器

本机连接至 Bluetooth 装置（第 87 页）时点亮。

11 ENHANCER

Compressed Music Enhancer（第 82 页）工作时点亮。

12 CINEMA DSP 指示器

(RX-V3081)

“CINEMA DSP HD”在 CINEMA DSP（第 78 页）工作时点亮。在“CINEMA DSP HD³”激活时 CINEMA DSP HD 3 点亮。（RX-V2081）

“CINEMA DSP”在 CINEMA DSP（第 78 页）工作时点亮。在 CINEMA DSP 3D 激活时“CINEMA DSP 3D”点亮。

13 STEREO

本机接收立体声 FM 广播信号时点亮。

TUNED

本机接收 FM/AM 广播信号时点亮。

14 PARTY

当本机处于聚会模式时点亮（第 108 页）。

15 光标指示器

指示当前可操作的遥控器光标键。

16 ADAPTIVE DRC

Adaptive DRC（第 115 页）工作时点亮。

17 音箱指示器

指示从中输出信号的音箱端子。

L 前置音箱（左）

R 前置音箱（右）

C 中置音箱

SL 环绕声音箱（左）

SR 环绕声音箱（右）

SBL 后置环绕声音箱（左）

SBR 后置环绕声音箱（右）

SB 后置环绕声音箱

FPL 前置现场感音箱（左）

FPR 前置现场感音箱（右）

RPL 后置现场感音箱（左）

RPR 后置现场感音箱（右）

SW1 低音炮（1）

SW2 低音炮（2）

后面板

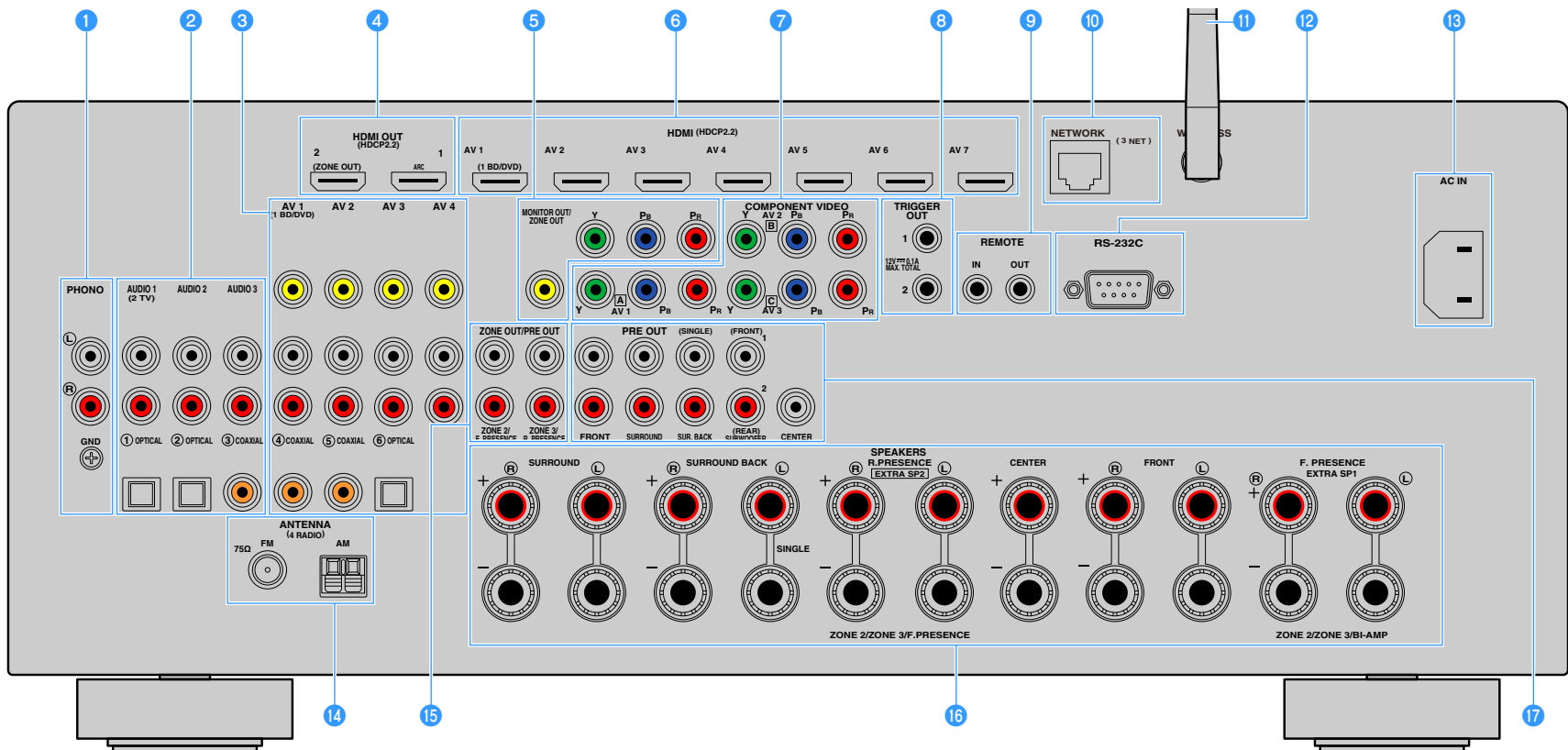

(RX-V3081)

* 实际产品上的视频 / 音频输出插孔旁的区域标有白色，用来防止不正确的连接。

1 PHONO 插孔

用于连接至转盘（第 46 页）。

2 AUDIO 1-3 插孔

用于连接音频播放装置和输入音频信号（第 46 页）。

3 AV 1-4 插孔

用于连接视频 / 音频播放装置和输入视频 / 音频信号（第 44 页）。

4 HDMI OUT 1 插孔

用于连接与 HDMI 兼容的电视和输出视频 / 音频信号（第 41 页）。使用 ARC 时，还可通过 HDMI OUT 1 插孔输入电视音频信号。

HDMI OUT 2 (ZONE OUT) 插孔

用于连接与 HDMI 兼容的电视和输出视频 / 音频信号（第 44 页）或用于连接 Zone2 或 Zone4 中使用的与 HDMI 兼容的装置（第 105 页）。

5 MONITOR OUT/ZONE OUT

（分量 / 复合视频）插孔

用于连接支持分量视频或复合视频的电视以及输出视频信号（第 43 页）或用于连接 Zone2 或 Zone3 中使用的区域视频监视器（第 104 页）。

6 HDMI (AV 1-7) 插孔

用于连接与 HDMI 兼容的播放装置和输入视频 / 音频信号（第 44 页）。

7 COMPONENT VIDEO (AV 1-3) 插孔

用于连接支持分量视频的视频播放装置和输入视频信号（第 45 页）。

8 TRIGGER OUT 1-2 插孔

用于连接支持触发器功能的装置（第 50 页）。

9 REMOTE IN/OUT 插孔

用于连接红外线信号接收机 / 发射器以便从其他房间操作本机和其他装置（第 106 页）。

10 NETWORK 插孔

用于使用网络电缆连接网络（第 49 页）。

11 无线天线

用于无线连接至网络装置（第 65 页）。

12 RS-232C 端子

此为用于自定义安装的控制扩展端子。有关详情，请向经销商咨询。

13 AC IN 插孔

用于连接附带的电源线（第 50 页）。

14 ANTENNA 插孔

用于连接 FM 和 AM 天线（第 48 页）。

15 ZONE OUT/PRE OUT 插孔（RX-V3081）

用于连接 Zone2 或 Zone3 中使用的外部放大器以及输出音频（第 104 页），或用于连接前现场感或后现场感声道的外部功率放大器（第 40 页）。

ZONE OUT 插孔（RX-V2081）

用于连接 Zone2 或 Zone3 中使用的外部放大器以及输出音频（第 104 页）。

16 SPEAKERS 端子

用于连接音箱（第 20 页）。

17 PRE OUT 插孔

用于连接带有内置放大器（第 28 页）的低音炮或连接外部功率放大器（第 40 页）。

遥控器

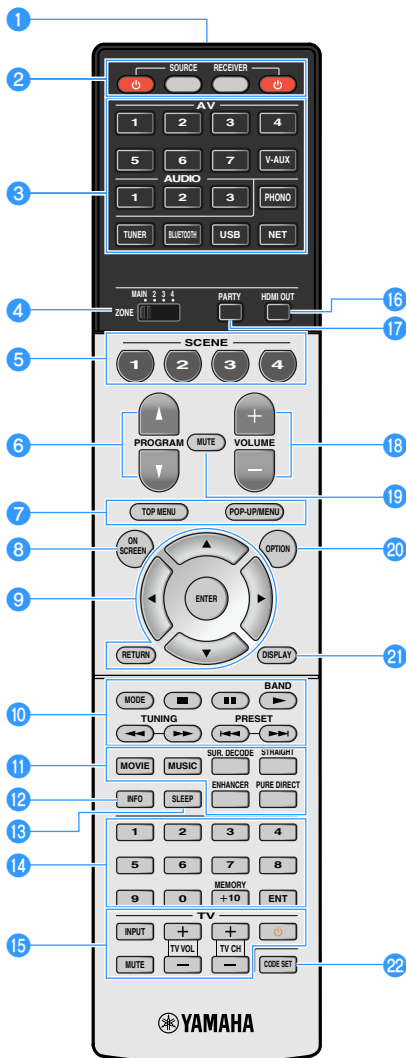

1 遥控器信号发射器

发出红外线信号。

2 RECEIVER 键

打开 / 关闭本机（待机）。

RECEIVER 键

将遥控器设置为操作本机（第 157 页）。此键在按下后以橙色亮起。

SOURCE 键

将遥控器设置为操作外部装置（第 157 页）。此键在按下后以绿色亮起。

SOURCE 键

打开 / 关闭外部装置。

3 输入选择键

选择要播放的输入源。

AV 1-7: AV 1-7 插孔

V-AUX: VIDEO AUX 插孔（位于前面板上）

AUDIO 1-3: AUDIO 1-3 插孔

PHONO: PHONO 插孔

TUNER: FM/AM 广播

BLUETOOTH: Bluetooth 连接（本机作为 Bluetooth 接收机）

USB: USB 插孔（位于前面板上）

NET: NETWORK 源（反复按此键可选择所需的网络源）

4 ZONE 开关

更改由遥控器控制的区域（第 107 页）。

5 SCENE 键

一键式选择注册的输入源、声音程序和各种设置。此外，当本机处于待机模式时可将其打开（第 75 页）。

6 PROGRAM 键

选择声音程序（第 77 页）。

7 外部装置操作键

选择外部装置的菜单（第 157 页）。

8 ON SCREEN 键

在电视上显示屏幕菜单。

9 菜单操作键

光标键：选择菜单或参数。

ENTER: 确认所选项目。

RETURN: 返回至上一屏幕。

10 广播键

选择“TUNER”作为输入源时操作 FM/AM 广播（第 83 页）。

BAND 在 FM 和 AM 广播之间切换

PRESET 选择预设电台。

TUNING 选择广播频率。

外部装置操作键

当选择了“TUNER”以外的输入源时，您可以对外部装置执行播放和其他操作（第 157 页）。

11 声音模式键

选择声音模式（第 77 页）。

12 INFO 键

选择前面板显示屏上显示的信息（第 113 页）。

13 SLEEP 键

反复按此键可指定时间（120 分钟、90 分钟、60 分钟、30 分钟、关闭），将本机切换到待机模式。

14 数字键

让您输入数字值，如广播频率。

MEMORY 键

将 FM/AM 无线电台注册为预设电台（第 84 页）。

15 电视操作键

让您选择电视输入和音量以及执行其他电视操作（第 156 页）。

16 HDMI OUT 键

选择要用于视频 / 音频输出的 HDMI OUT 插孔（第 74 页）。

17 PARTY 键

打开 / 关闭聚会模式（第 108 页）。

18 VOLUME 键

调节音量。

19 MUTE 键

静音音频输出。

20 OPTION 键

显示选项菜单（第 114 页）。

21 DISPLAY 键

在电视上显示状态信息（第 113 页）。

22 CODE SET 键

在遥控器上注册外部装置的遥控器代码（第 156 页）。



若要用遥控器操作外部装置，则需在使用每个装置前为其注册遥控器代码（第 156 页）。

准备工作

一般设置步骤

- 1** 连接音箱 (p.20)
- 2** 连接电视和播放装置 (p.41)
- 3** 连接 FM/AM 天线 (p.48)
- 4** 连接网络缆线或准备无线天线 (p.49)
- 5** 连接其他装置 (p.50)
- 6** 连接电源线 (p.50)
- 7** 选择屏幕菜单语言 (p.51)
- 8** 配置所需的音箱设置 (p.52)
- 9** 自动优化音箱设置 (YPAO) (p.53)
- 10** 无线连接至网络装置 (p.65)
- 11** 连接到 MusicCast 网络 (p.73)

这样就完成了所有准备工作。使用本机欣赏电影、音乐、广播和其他内容吧！

1 连接音箱

本机带有 9 个内置放大器。您可连接 2 到 11 个音箱和最多 2 个低音炮在房间中建立最喜爱的声学空间。还可应用双重放大连接、声道扩展（使用外部功率放大器）或多区配置来增强您的系统（第 30 页）。

警告

本机在默认设置下将配置为使用 8-ohm 音箱。连接 6-ohm 音箱时，请将本机的音箱阻抗设置为“6 Ω MIN”。在此情况下，还可以将 4-ohm 音箱用作前置音箱。有关详情，请参阅“设置音箱阻抗”（第 27 页）。

理想的音箱布局

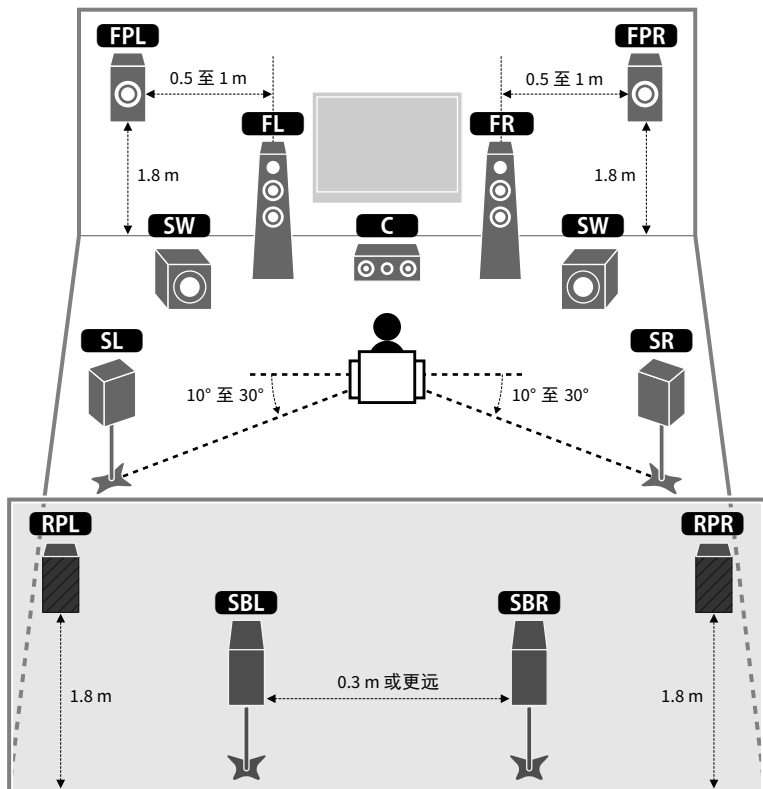

每个音箱的功能

音箱类型	功能
前置（左/右） FL FR	产生前左/右声道声音（立体声）。
中置 C	产生中央声道声音（如电影对话和人声）。
环绕声（左/右） SL SR	产生环绕声左/右声道声音。未连接后置环绕声音箱时，环绕声音箱也会产生后环绕声声道的声音。
后置环绕声（左/右） SBL SBR	产生后环绕声左/右声道声音。
前置现场感（左/右） FPL FPR	产生 CINEMA DSP 效果声音或 Dolby Atmos 和 DTS:X 内容的高声道声音。
后置现场感（左/右） RPL RPR	产生 CINEMA DSP 效果声音或 Dolby Atmos 和 DTS:X 内容的高声道声音。
低音炮 SW	产生 LFE（低频效果）声道声音，并增强其他声道的低音部分。此声道计作“0.1”。可以将 2 个低音炮连接到本机，然后将它们分别置于房间的右/左两侧（或前/后两侧）。



- 以“理想的音箱布局”（左图）为参考。您不必将音箱布局调整为完全与下图的布局一致，因为本机的 YPAO 功能会自动优化音箱设置（如距离）以适合于音箱布局。
- 仅使用一个后环绕声音箱时，请将该音箱直接置于收听位置（示意图中“SBL”和“SBR”的中间）的后面。
- 即使在没有连接前现场感音箱的情况下，本机也可使用前置音箱、中置音箱和环绕声音箱来创建前置 Virtual Presence Speaker (VPS)，从而建立三维声场。但是，我们建议使用前现场感音箱以体验完整的声场效果（以及使用后现场感音箱创建更有空间感的声场）。
- （仅限 RX-V3081）
在连接前现场感音箱但没有连接后现场感音箱的情况下，本机可使用前置音箱、中置音箱和环绕声音箱来创建后置 Virtual Presence Speaker (VPS)，从而建立自然的三维声场。

基本音箱配置

如果尚未应用双重放大连接、声道扩展（使用外部放大器）或多区配置，请按照以下步骤将音箱放置到您的房间，并将其连接到本机。

■ 在房间内放置音箱

根据音箱数量，在房间内放置音箱和低音炮。本节介绍了代表性音箱布置示例。



- 如要拥有 Dolby Atmos 内容的完整效果，建议使用带★标志的音箱。但是，您也可以使用 7.1 系统（使用后置环绕声音箱）播放 Dolby Atmos 内容。
- 如要拥有 DTS:X 内容的完整效果，建议使用带★标志的音箱。
- （关于声道数）例如，“5.1.2”是指“标准的 5.1 声道加上 2 个上方音箱声道”。有关如何放置上方音箱（现场感音箱）的说明，请参阅“现场感音箱布局”（第 26 页）。

7.2.2/5.2.4 系统 [★]

（同时使用后置环绕声音箱和后置现场感音箱）

此音箱系统使本机的性能得以完整呈现，利用它，您可欣赏任何内容的非常自然的三维声场。

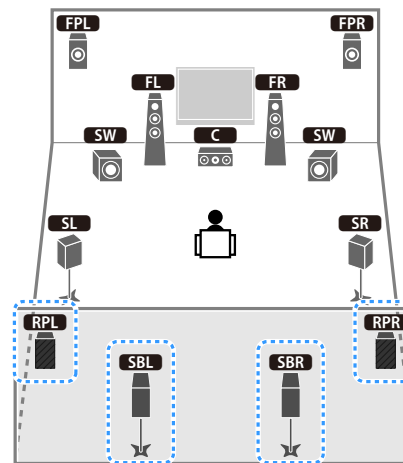

- 后环绕声音箱和后置现场感音箱不会同时产生声音。本机会根据输入信号和 CINEMA DSP（第 78 页）自动更改要使用的音箱。
- 使用安装在天花板上的前置现场感和后置现场感音箱时，或者将启用 Dolby 的音箱作为现场感音箱时，应在执行 YPAO 前在“设定”菜单中配置“扬声器配置（现场感 / 后置现场感）”（第 52 页）。
- （仅限 RX-V3081）
通过使用外部功放（第 31 页），您可以获得 11 声道系统 [H7.2.4]，使用前置现场感和后置现场感音箱体验 Dolby Atmos 和 DTS:X 内容。

5.2.4 系统 [★] (使用后置现场感音箱)

该音箱系统使用前置和后置现场感音箱生成高度自然的三维声场，也会使用环绕声音箱向真实声场中添加深远的感觉，创建 Virtual Surround Back Speaker (VSBS)。该系统不仅仅适合享受 5.1 声道，而且也适合享受 7.1 声道的内容。

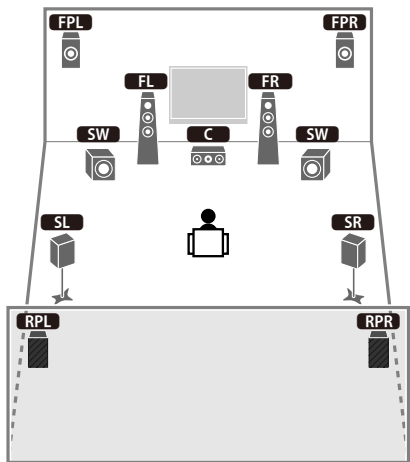

使用安装在天花板上的前置现场感和后置现场感音箱时，或者将启用 Dolby 的音箱作为现场感音箱时，应在执行 YPAO 前在“设定”菜单中配置“扬声器配置（现场感 / 后置现场感）”（第 52 页）。

7.2.2 系统 [★] (使用后置环绕声音箱)

本音箱系统使用前现场感音箱来创建自然的三维声场，您还可以使用后置环绕声音箱欣赏增强的环绕声音。

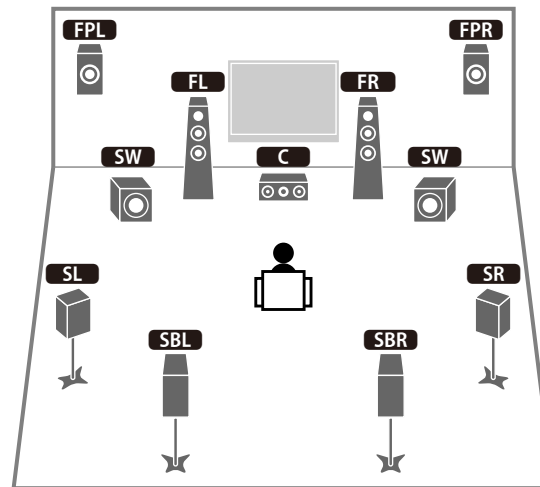

- 使用安装在天花板上的前置现场感音箱时，或者将启用 Dolby 的音箱作为现场感音箱时，应在执行 YPAO 前在“设定”菜单中配置“扬声器配置（现场感）”（第 52 页）。
- (仅限 RX-V3081)
本音箱系统使用前置音箱、中置音箱和环绕声音箱来创建后置 Virtual Presence Speaker (VPS)，从而建立自然的三维声场。

5.1.2 系统 [★] (使用前置现场感音箱)

该音箱系统使用前置现场感音箱生成自然的三维声场，也会使用环绕声音箱向真实声场中添加深远的感觉，创建 Virtual Surround Back Speaker (VSBS)。该系统不仅仅适合享受 5.1 声道，而且也适合享受 7.1 声道的内容。

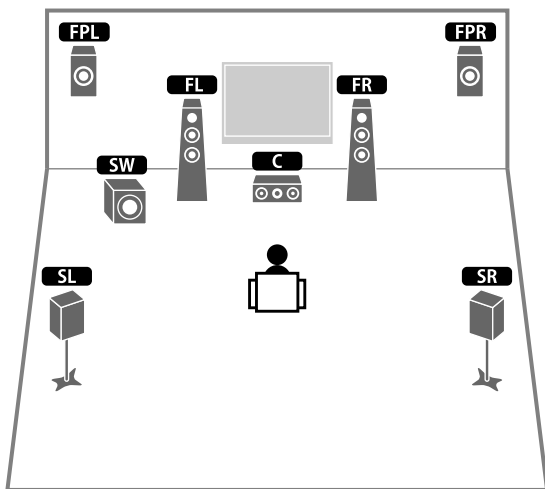

- 使用安装在天花板上的前置现场感音箱时，或者将启用 Dolby 的音箱作为现场感音箱时，应在执行 YPAO 前在“设定”菜单中配置“扬声器配置（现场感）”（第 52 页）。
- (仅限 RX-V3081)
本音箱系统使用前置音箱、中置音箱和环绕声音箱来创建后置 Virtual Presence Speaker (VPS)，从而建立自然的三维声场。

7.1 系统 (使用后置环绕声音箱)

本音箱系统使用前置音箱、中置音箱和环绕声音箱来创建前置 Virtual Presence Speaker (VPS)，从而建立三维声场，通过该系统，您还可以使用后置环绕声音箱欣赏增强的环绕声音。

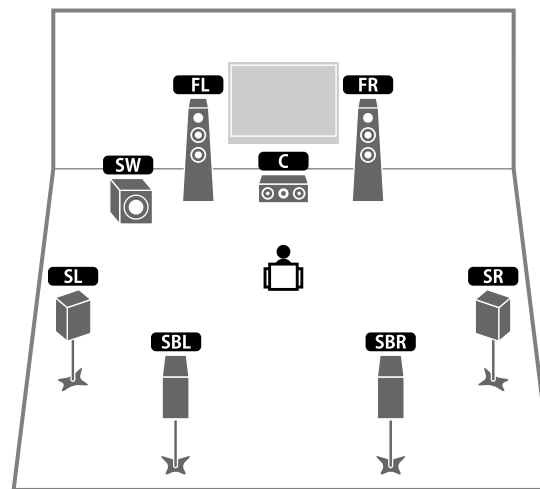

5.1 系统

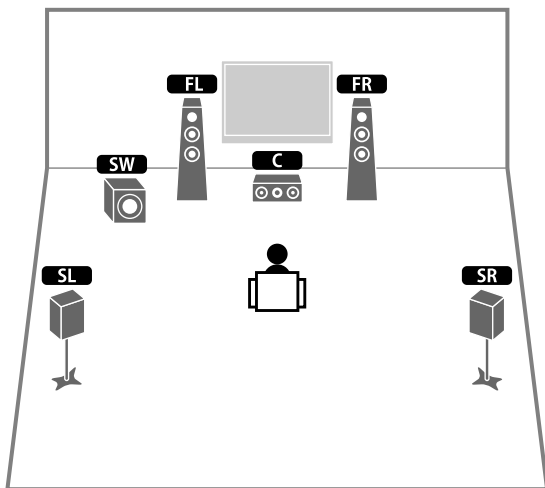

即使没有中置音箱，您也可以体验环绕声（4.1系统）。

5.1 系统 [前置 5.1 声道]（使用环绕声音箱）

建议无法将音箱放置于房间后方时使用此音箱系统。

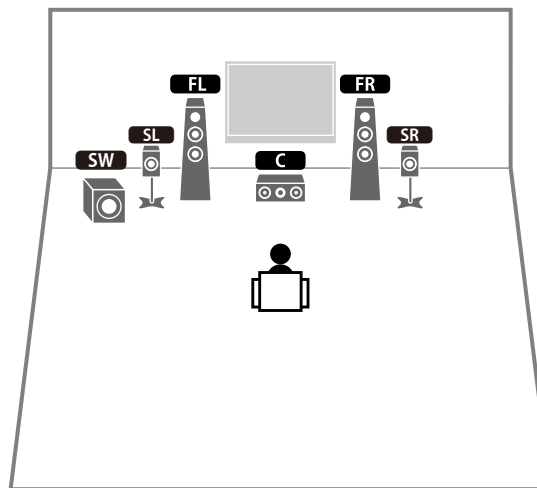

将环绕声音箱放置于前方时，应在执行 YPAO 前在“设定”菜单中将“扬声器配置（环绕声）”设为“前置”（第 52 页）。

5.1 系统 [前置 5.1 声道] (使用前置现场感音箱)

建议无法将音箱放置于房间后方时使用此音箱系统。

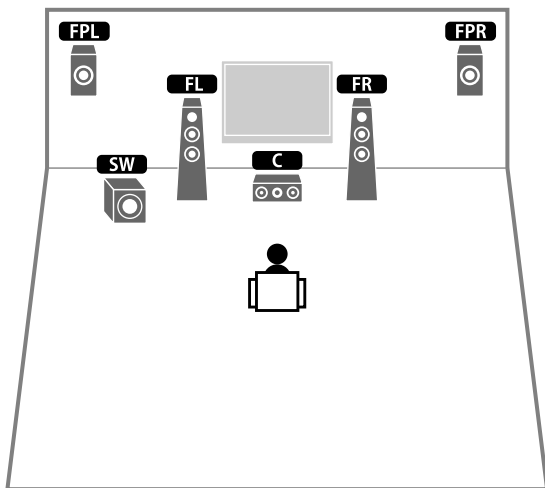

使用安装在天花板上的前置现场感音箱时，或者将启用 Dolby 的音箱作为现场感音箱时，应在执行 YPAO 前在“设定”菜单中配置“扬声器配置（现场感）”（第 52 页）。

2.1 系统

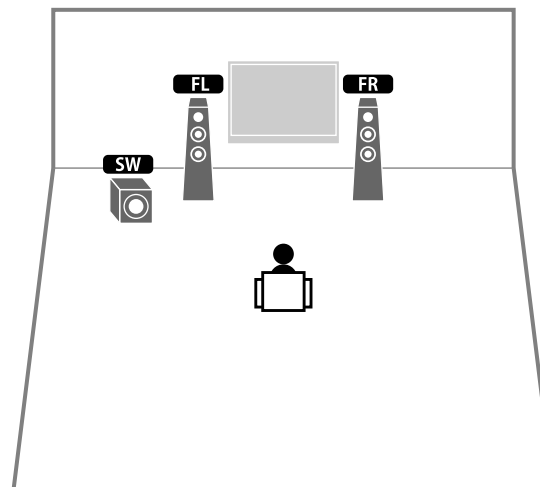

添加中置音箱以配置 3.1 系统。

现场感音箱布局

本机为现场感音箱提供三种布局样式（前高 / 后高 顶置 和 Dolby Enabled SP）。选择适合您聆听环境的布局样式。



- 您可以使用任何一种布局样式体验 Dolby Atmos、DTS:X 或 Cinema DSP HD³/Cinema DSP 3D。
- 您可以单独为前置现场感和后置现场感音箱配置位置样式。

前面高度 / 后面高度

现场感音箱安装于前方 / 后方墙上。

它有效展示了与左右上下声场完美链接的自然声场，传递了声音空间性。



顶置

将前置现场感音箱安装于聆听位置上方天花板。

它有效传递了与前后声音空间完美链接的真实头顶上方声音效果和声场。



有关安装天花板音箱的安装位置，请参阅“天花板音箱安装注意事项”（第 27 页）。

Dolby Enabled SP

将现场感音箱用作启用 Dolby 的音箱。

它利用来自天花板的聲音反射，让您体验到只有放置在同水平位的传统音箱才能发出的声音。



将 Dolby Enabled speakers 放置在传统前置音箱的上方或旁边。Dolby Enabled speaker 设备可能已经与传统音箱集成在一起。有关详情，请参阅该启用 Dolby 的音箱使用说明书。

天花板音箱安装注意事项

将现场感音箱安装于天花板上时，可使用下图做参考。

使用两个现场感音箱时

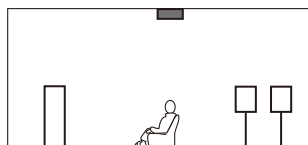
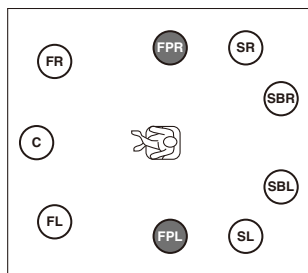

安装位置

在聆听位置正上方，或前置音箱和聆听位置延长线之间的天花板上

使用四个现场感音箱时

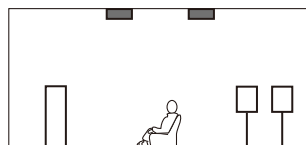
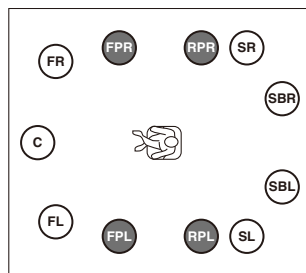

安装位置

前现场感音箱：
前置音箱和聆听位置延长线之间的天花板上
后现场感音箱：
聆听位置和环绕（或后置环绕）
音箱位置延长线之间的天花板上

警告

必须确保使用天花板所用音箱，并采取防跌落措施。请问合格的承包商或店家人员进行安装工作。

■ 设置音箱阻抗

本机在默认设置下将配置为使用 8-ohm 音箱。使用 6-ohm 音箱用于任何声道时，将音箱阻抗设置为“6 Ω MIN”。在此情况下，还可以将 4-ohm 音箱用作前置音箱。

- 1 连接音箱前，请将电源线连接至交流墙壁电源插座。
- 2 在前面板上按住 **STRAIGHT** 的同时按 **MAIN ZONE** 

MAIN ZONE  STRAIGHT

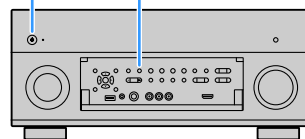

- 3 检查“SPEAKER IMP.”是否显示在前面板显示屏上。



- 4 按 **STRAIGHT** 选择“6 Ω MIN”。
- 5 按 **MAIN ZONE**  将本机设置为待机模式，并将电源线从交流墙壁电源插座中拔出。

现在您可以连接音箱了。

■ 连接音箱

将放置在房间内的音箱连接至本机。

音箱缆线连接的注意事项

音箱缆线连接不当可能会导致短路，损坏设备或音箱。

- 连接音箱前，将本机的电源线从交流墙壁电源插座中拔出并关闭低音炮。
- 将音箱缆线的裸线紧紧捻在一起。

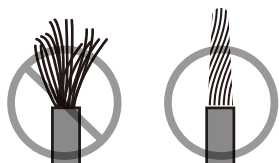

- 不要让音箱缆线的线芯相互接触。

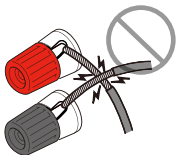

- 不要让音箱缆线的线芯接触本机的金属部件（后面板和螺丝）。

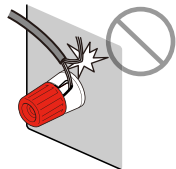

如果开启本机时在前面板显示屏上出现“Check SP Wires”，则关闭本机，然后检查音箱缆线是否短路。

要连接的音箱

音箱类型	音箱系统 (声道数)			
	7.2.2/5.2.4	7.1/5.1.2	5.1	2.1
前置 (左/右) FL FR	●	●	●	●
中置 C	●	●	●	
环绕声 (左/右) SL SR	●	●	○*5	
后置环绕声 (左/右) SBL SBR	○*1	○*3		
前置现场感 (左/右) FPL FPR	●	○*4	○*6	
后置现场感 (左/右) RPL RPR	○*2			
低音炮 SW	●	●	●	●

如果您有 11 个音箱，请将其中的 2 个音箱用作后置环绕声音箱和后置现场感音箱。在这种情况下，本机会根据输入信号和 CINEMA DSP 自动更改要使用的音箱。

如果您有 9 个音箱，请将其中的 2 个音箱用作后置环绕声音箱 (*1) 或后置现场感音箱 (*2)。

如果您有 7 个音箱，请将其中的 2 个音箱用作后置环绕声音箱 (*3) 或前置现场感音箱 (*4)。

如果您有 5 个音箱，请将其中的 2 个音箱用作环绕声音箱 (*5) 或前置现场感音箱 (*6)。



- 还可以将最多 2 个低音炮（带有内置放大器）连接到本机。在使用 2 个低音炮的情况下，将电源线插入交流墙壁电源插座后，请在“设定”菜单中配置“扬声器配置（低音炮）”设置（第 133 页）。
- 应用此音箱配置时，设置“选择音箱系统”（第 130 页）为“Basic”（默认）。
- 若要使用外部功率放大器（Hi-Fi 放大器等）增强音箱输出，请参阅“连接外部功率放大器”（第 40 页）。

连接所需的缆线（市售）

音箱缆线（x 音箱数量）



音频针口缆线（2 条以用于连接 2 个低音炮）



连接示意图

请参考下图，然后将音箱连接到本机。

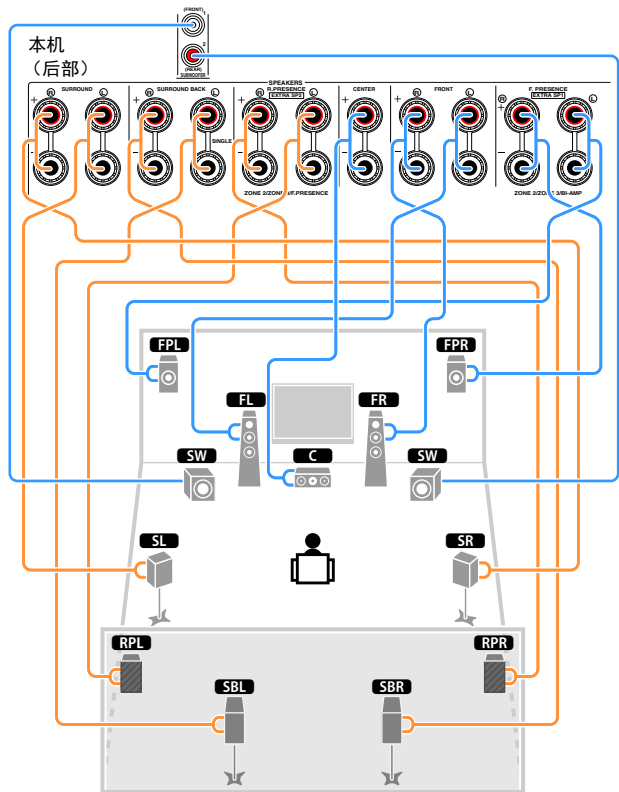

! 只使用一个后置环绕声音箱时，将其连接至 SINGLE 插孔（左侧）。

连接音箱线缆

音箱线缆有两根线。一根用于连接本机和音箱的负极 (-) 端子，另一根用于连接正极 (+) 端子。如果这两根线的颜色不同，则用黑色的线连接负极端子，用另一根线连接正极端子。

- 1 从音箱线缆尾部剥去大约 10 mm 的绝缘皮，然后将线缆的裸线紧紧捻在一起。
- 2 松开音箱端子。
- 3 将线缆的裸线插入端子侧（右上或左下）的间隙内。
- 4 拧紧端子。

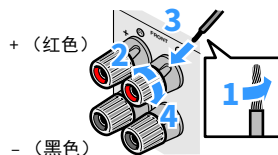

使用香蕉插头

（仅限于澳大利亚型号）

- 1 拧紧音箱端子。
- 2 将香蕉插头插入端子末端。

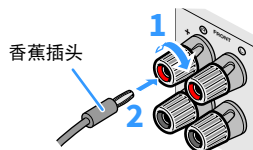

连接低音炮（带有内置放大器）

用音频针口线缆连接低音炮。

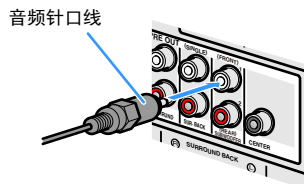

高级音箱配置

除了基本音箱配置（第 21 页）之外，本机还允许您应用以下音箱配置来增强系统。

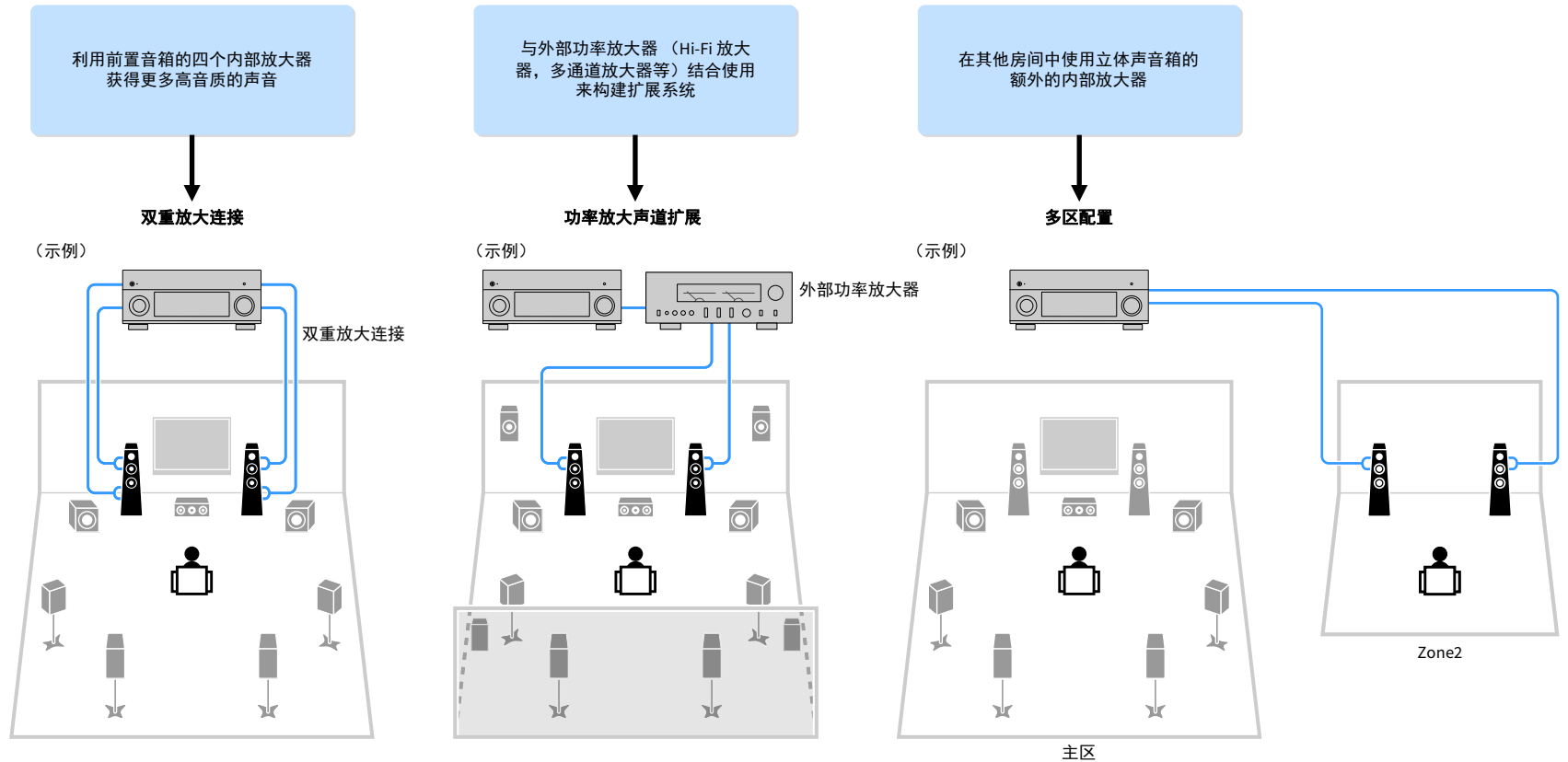

■ 可用的音箱配置

(RX-V3081)

主区				多区	选择音箱系统 (第 130 页)	页码
输出声道 (最大)	双重放大	外部音箱	外部功率放大器 (必需)			
7		后置环绕声		+1 房间	7.2 +1Zone	32
9		后置环绕声 前置现场感		+1 房间	7.2.2 +1Zone	32
7		后置环绕声		+2 房间	7.2 +2Zone	33
11		后置环绕声 前置现场感	后置现场感		7.2.4 [ext.RP]	33
11		后置环绕声 前置现场感 后置现场感	前置		7.2.4 [ext.Front]	34
11		后置环绕声	前置现场感 后置现场感		7.2.4 [ext.FP+RP]	34
9		后置环绕声 前置现场感	前置	+1 房间	7.2.2 [ext.Front] +1Zone	35
7		后置环绕声	前置	+2 房间	7.2 [ext.Front] +2Zone	35
7	○	后置环绕声			7.2 Bi-Amp	36
7	○	前置现场感			5.2.2 Bi-Amp	36
7	○	后置环绕声		+1 房间	7.2 Bi-Amp +1Zone	37
11	○	后置环绕声	前置现场感 后置现场感		7.2.4 Bi-Amp [ext.FP+RP]	37
9	○	前置现场感	后置现场感		5.2.4 Bi-Amp [ext.RP]	38

(RX-V2081)

主区				多区	选择音箱系统 (第 130 页)	页码
输出声道 (最大)	双重放大	外部音箱	外部功率放大器 (必需)			
7		后置环绕声		+1 房间	7.2 +1Zone	32
9		后置环绕声 前置现场感		+1 房间	7.2.2 +1Zone	35
7		后置环绕声		+2 房间	7.2 +2Zone	33
9		后置环绕声 前置现场感	前置	+1 房间	7.2.2 [ext.Front] +1Zone	35
7		后置环绕声	前置	+2 房间	7.2 [ext.Front] +2Zone	35
7	○	后置环绕声			7.2 Bi-Amp	36
7	○	前置现场感			5.2.2 Bi-Amp	36
7	○	后置环绕声		+1 房间	7.2 Bi-Amp +1Zone	37



- 应用这些配置之一时，需要在“设定”菜单中配置“选择音箱系统”设置（第 52 页）。
- 应用多区域配置时，可在“设定”菜单中的“选择音箱系统”（第 130 页）中选择要分配给 EXTRA SP 1-2 插孔的区域（Zone2 或 Zone3）。以下说明基于您尚未更改默认区域分配这一假设。

7.2 +1Zone

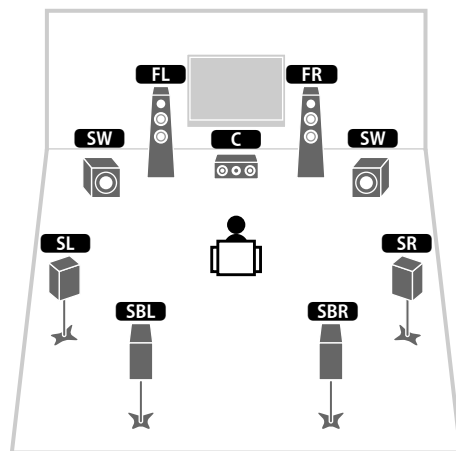

主区

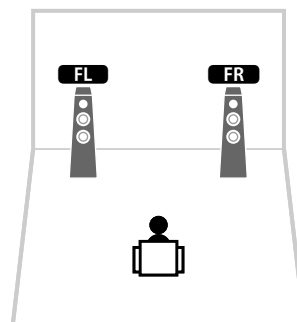

Zone2

音箱	连接到
FL FR	FRONT
C	CENTER
SL SR	SURROUND
SBL SBR	SURROUND BACK
FPL FPR	(未用)
RPL RPR	(未用)
SW	SUBWOOFER 1-2
Zone2 音箱	EXTRA SP 1

7.2.2 +1Zone

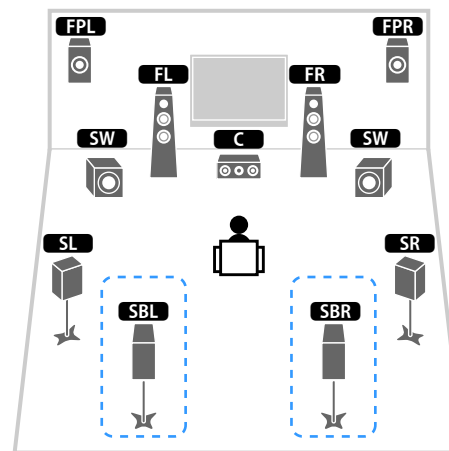

主区

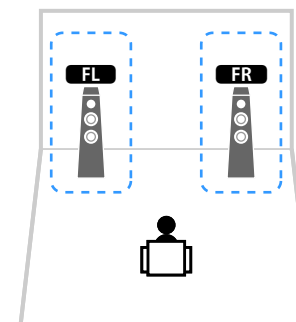

Zone2

音箱	连接到
FL FR	FRONT
C	CENTER
SL SR	SURROUND
SBL SBR	SURROUND BACK
FPL FPR	EXTRA SP 1
RPL RPR	(未用)
SW	SUBWOOFER 1-2
Zone2 音箱	EXTRA SP 2



启用 Zone2 输出时（第 107 页），主区中的后置环绕声音箱不会输出声音。

7.2 +2Zone

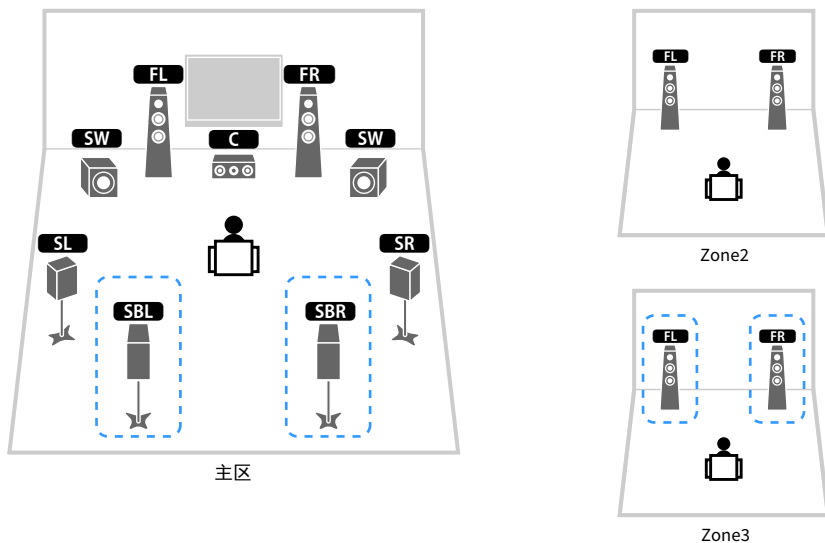

音箱	连接到
FL FR	FRONT
C	CENTER
SL SR	SURROUND
SBL SBR	SURROUND BACK
FPL FPR	(未用)
RPL RPR	(未用)
SW	SUBWOOFER 1-2
Zone2 音箱	EXTRA SP 1
Zone3 音箱	EXTRA SP 2



启用 Zone3 输出时（第 107 页），主区中的后置环绕声音箱不会输出声音。

7.2.4 [ext.RP]（仅限 RX-V3081）

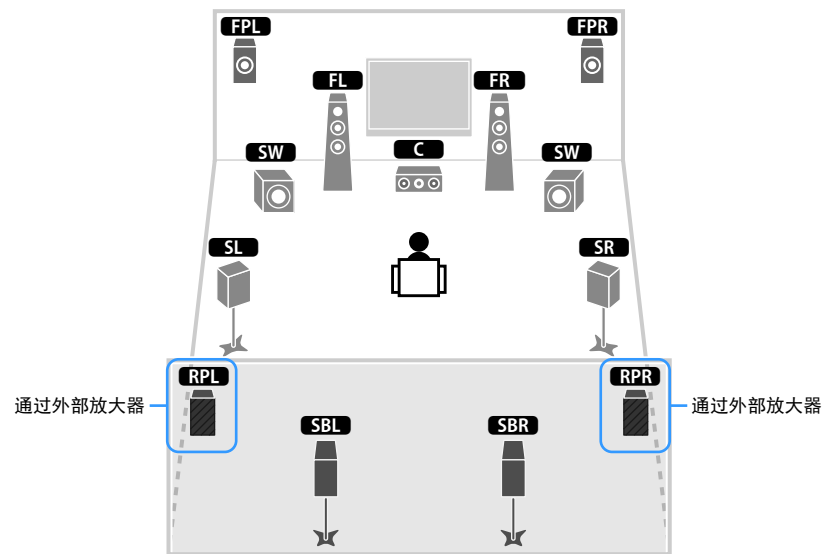

音箱	连接到
FL FR	FRONT
C	CENTER
SL SR	SURROUND
SBL SBR	SURROUND BACK
FPL FPR	EXTRA SP 1
RPL RPR	R.PRESENCE (PRE OUT) 通过外部功率放大器
SW	SUBWOOFER 1-2



应用此配置后，无法使用 ZONE OUT/PRE OUT 插孔连接 Zone3 的外部放大器（第 104 页）。

7.2.4 [ext.Front] (仅限 RX-V3081)

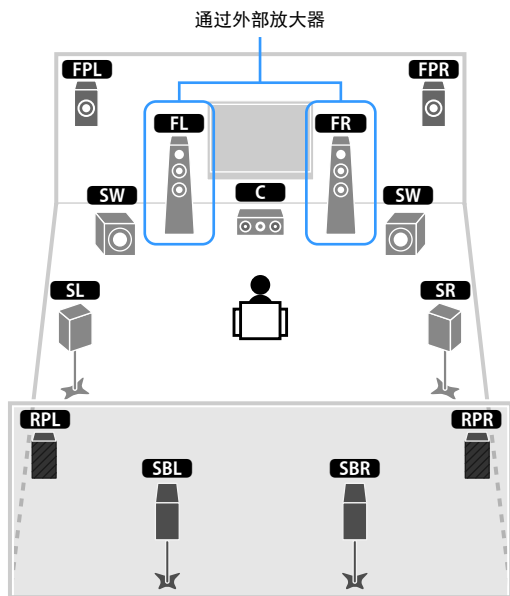

音箱	连接到
FL FR	FRONT (PRE OUT) 通过外部功率放大器
C	CENTER
SL SR	SURROUND
SBL SBR	SURROUND BACK
FPL FPR	EXTRA SP 1
RPL RPR	EXTRA SP 2
SW	SUBWOOFER 1-2



应用此配置后，无法使用 ZONE OUT/PRE OUT 插孔连接 Zone3 的外部放大器（第 104 页）。

7.2.4 [ext.FP+RP] (仅限 RX-V3081)

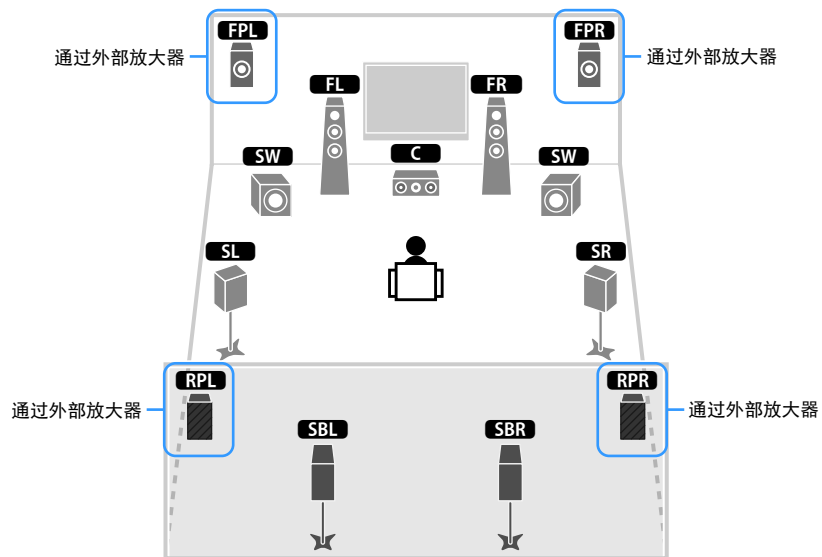

音箱	连接到
FL FR	FRONT
C	CENTER
SL SR	SURROUND
SBL SBR	SURROUND BACK
FPL FPR	F.PRESENCE (PRE OUT) 通过外部功率放大器
RPL RPR	R.PRESENCE (PRE OUT) 通过外部功率放大器
SW	SUBWOOFER 1-2



应用此配置后，无法使用 ZONE OUT/PRE OUT 插孔连接 Zone2 和 Zone3 的外部放大器（第 104 页）。

7.2.2 [ext.Front] +1Zone

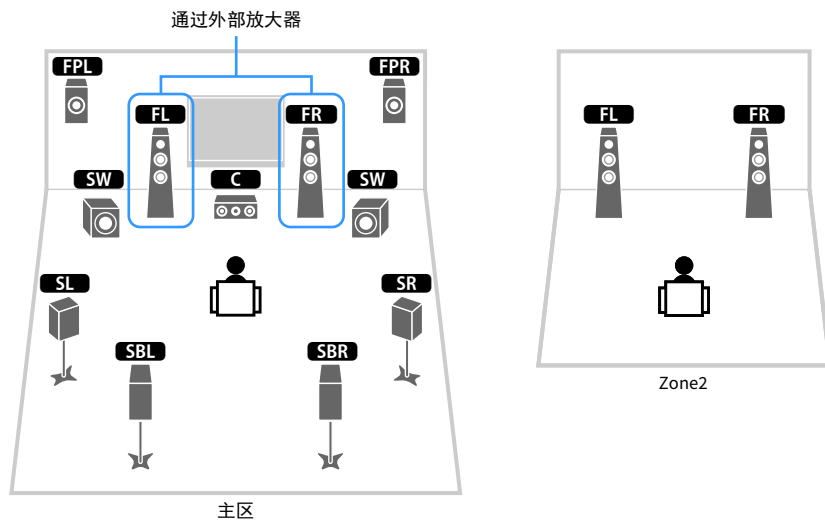

音箱	连接到
FL FR	FRONT (PRE OUT) 通过外部功率放大器
C	CENTER
SL SR	SURROUND
SBL SBR	SURROUND BACK
FPL FPR	EXTRA SP 1
RPL RPR	(未用)
SW	SUBWOOFER 1-2
Zone2 音箱	EXTRA SP 2

7.2 [ext.Front] +2Zone

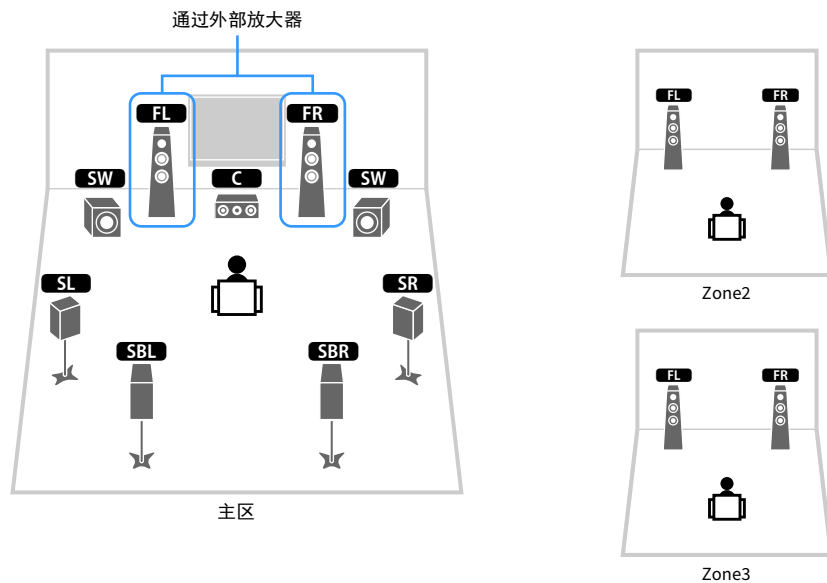

音箱	连接到
FL FR	FRONT (PRE OUT) 通过外部功率放大器
C	CENTER
SL SR	SURROUND
SBL SBR	SURROUND BACK
FPL FPR	(未用)
RPL RPR	(未用)
SW	SUBWOOFER 1-2
Zone2 音箱	EXTRA SP 1
Zone3 音箱	EXTRA SP 2

7.2 Bi-Amp

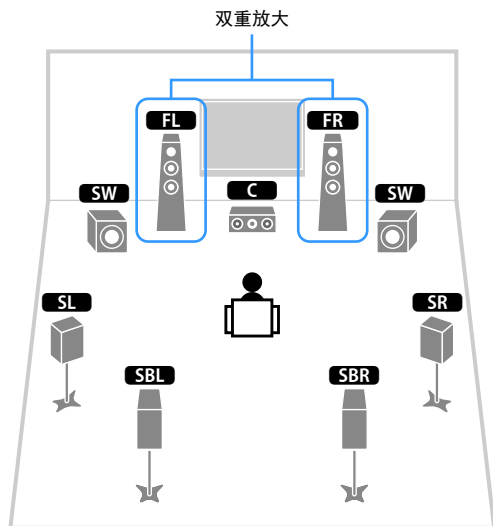

音箱	连接到
FL FR	FRONT 和 EXTRA SP 1 (双重放大连接)
C	CENTER
SL SR	SURROUND
SBL SBR	SURROUND BACK
FPL FPR	(未用)
RPL RPR	(未用)
SW	SUBWOOFER 1-2

5.2.2 Bi-Amp

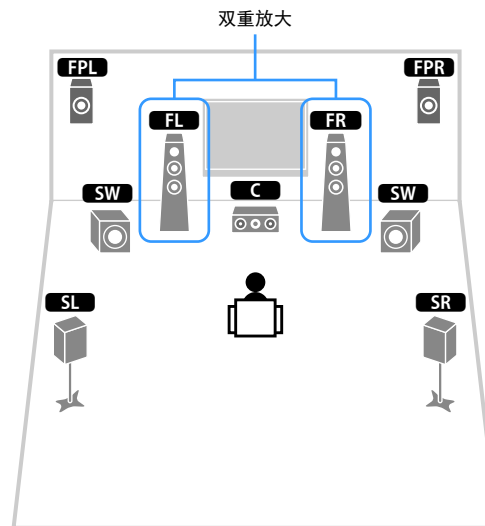

音箱	连接到
FL FR	FRONT 和 EXTRA SP 1 (双重放大连接)
C	CENTER
SL SR	SURROUND
SBL SBR	(未用)
FPL FPR	EXTRA SP 2
RPL RPR	(未用)
SW	SUBWOOFER 1-2

7.2 Bi-Amp +1Zone

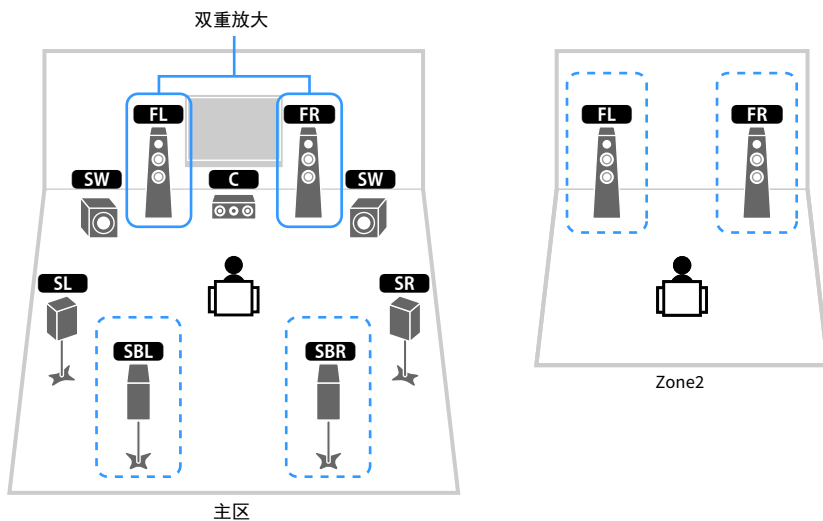

音箱	连接到
FL FR	FRONT 和 EXTRA SP 1 (双重放大连接)
C	CENTER
SL SR	SURROUND
SBL SBR	SURROUND BACK
FPL FPR	(未用)
RPL RPR	(未用)
SW	SUBWOOFER 1-2
Zone2 音箱	EXTRA SP 2



启用 Zone2 输出时 (第 107 页), 主区中的后置环绕声音箱不会输出声音。

7.2.4 Bi-Amp [ext.FP+RP] (仅限 RX-V3081)

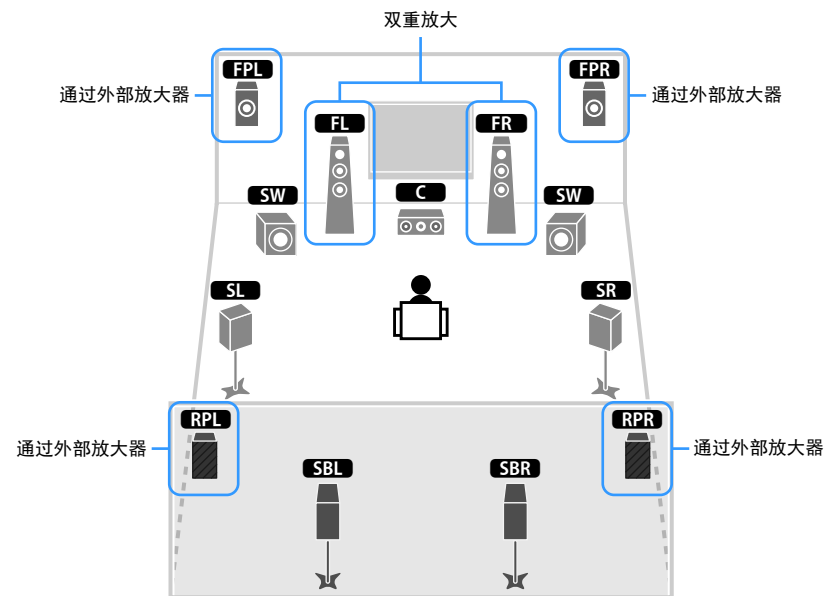

音箱	连接到
FL FR	FRONT 和 EXTRA SP 1 (双重放大连接)
C	CENTER
SL SR	SURROUND
SBL SBR	SURROUND BACK
FPL FPR	F.PRESENCE (PRE OUT) 通过外部功率放大器
RPL RPR	R.PRESENCE (PRE OUT) 通过外部功率放大器
SW	SUBWOOFER 1-2



应用此配置后, 无法使用 ZONE OUT/PRE OUT 插孔连接 Zone2 和 Zone3 的外部放大器 (第 104 页)。

5.2.4 Bi-Amp [ext.RP] (仅限 RX-V3081)

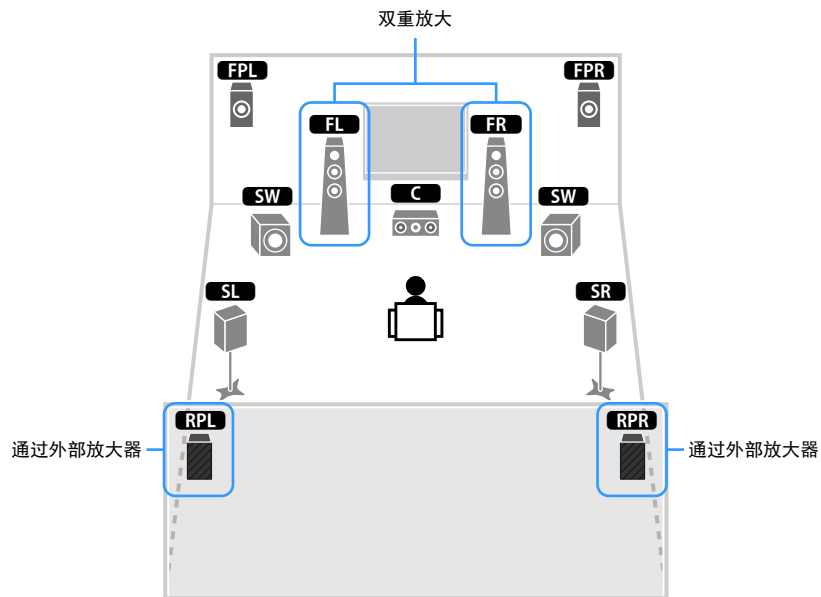

音箱	连接到
FL FR	FRONT 和 EXTRA SP 1 (双重放大连接)
C	CENTER
SL SR	SURROUND
SBL SBR	(未用)
FPL FPR	EXTRA SP 2
RPL RPR	R.PRESENCE (PRE OUT) 通过外部功率放大器
SW	SUBWOOFER 1-2



应用此配置后，无法使用 ZONE OUT/PRE OUT 插孔连接 Zone3 的外部放大器（第 104 页）。

■ 连接支持双重放大连接的前置音箱

使用支持双重放大连接的前置音箱时，将音箱连接至 FRONT 端子和 EXTRA SP 1 端子。

若要启用双重放大功能，请在将电源线连接至交流墙壁电源插座后，配置“设定”菜单中的“选择音箱系统”设置（第 52 页）。

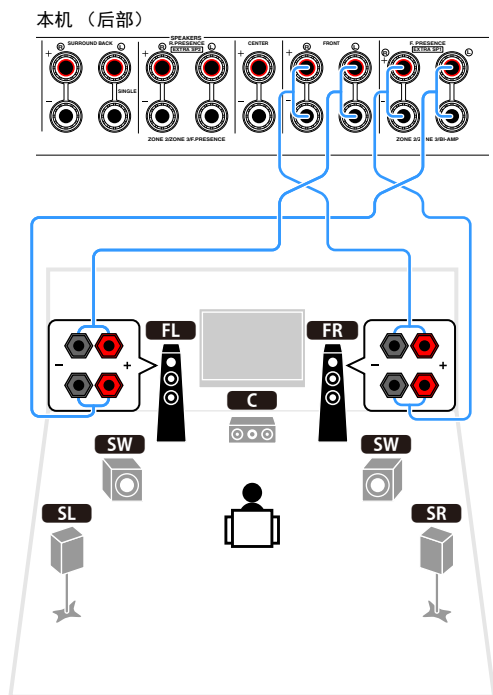

FRONT 端子和 EXTRA SP 1 端子输出相同的信号。

警告

进行双重放大连接前，拆下连接高音音箱和低音炮的任何托架或缆线。详情请参阅音箱使用说明书。如果不进行双重放大连接，请确保在连接音箱缆线前连接上述托架或缆线。

■ 连接 Zone2/3 音箱

使用 Zone2/3 音箱时，将音箱连接至 EXTRA SP 1-2 端子。

若要将 EXTRA SP 1-2 端子用于 Zone2/3 音箱，请在将电源线连接至交流墙壁电源插座后配置“设定”菜单中的“选择音箱系统”设置（第 52 页）。

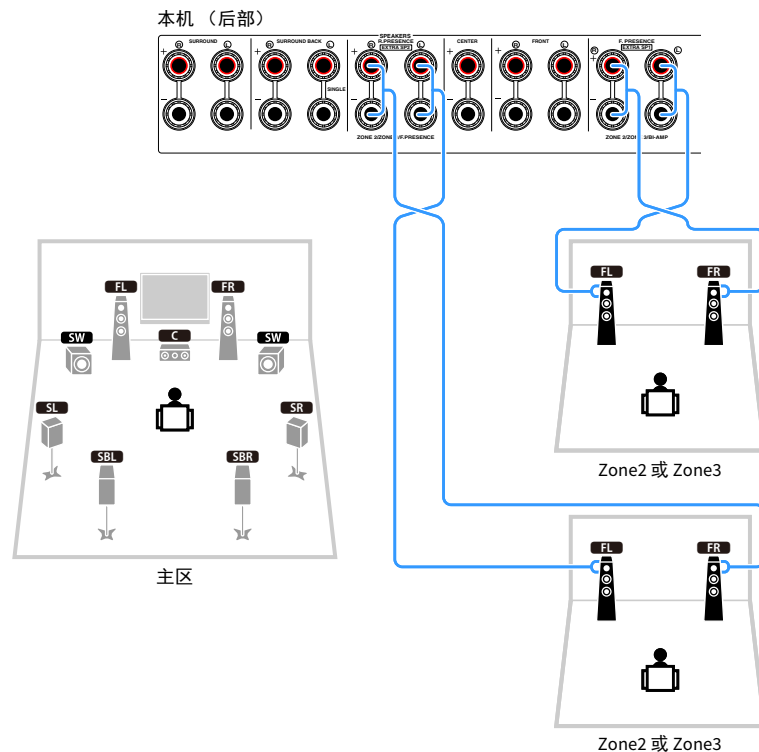

- 您还可选择要分配到“设定”菜单中的“选择音箱系统”（第 130 页）中的 EXTRA SP 1-2 插孔的区域（Zone2 或 Zone3）。
- 还可使用外部放大器（第 104 页）连接 Zone2 和 Zone3 音箱。

■ 连接外部功率放大器

当连接外部功率放大器以增强音箱输出时，请将该功率放大器的输入插孔连接至本机的 PRE OUT 插孔。PRE OUT 插孔所输出的声道信号与其相应的 SPEAKERS 端子所输出的声道信号相同。

警告

- 为了防止产生过大的噪音或不正常的声音，请在连接前确保以下几点。
 - 连接音箱前，拔出本机的电源线，并关闭外部功率放大器。
 - 使用 PRE OUT 插孔时，请勿将音箱连接至对应的 SPEAKERS 端子。
 - 使用未带有音量控制旁路的前置主放大器时，请将该前置放大器的音量开到想要的音量，然后保持不变。在这种情况下啊，不要将其他装置（本机除外）连接至该前置主放大器。

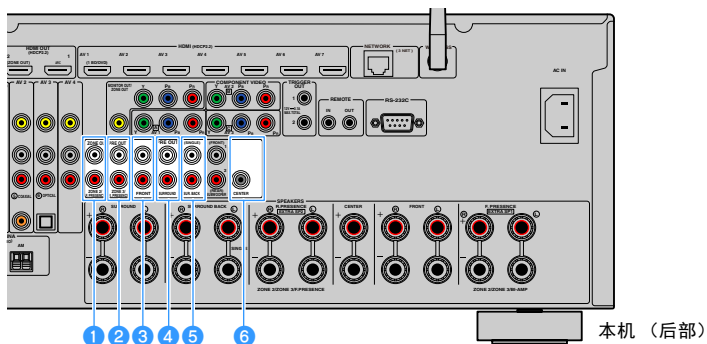

1 F.PRESENCE 插孔（仅限 RX-V3081）

输出前置现场感声道音频信号或 Zone2 音频信号取决于“选择音箱系统”设置（第 130 页）。

2 R.PRESENCE 插孔（仅限 RX-V3081）

输出后置现场感声道音频信号或 Zone3 音频信号取决于“选择音箱系统”设置（第 130 页）。

3 FRONT 插孔

输出前声道声音。

4 SURROUND 插孔

输出环绕声声道声音。

5 SUR. BACK 插孔

输出后环绕声声道声音。当只使用一个后置环绕声音箱时，请将外部放大器连接至 SINGLE 插孔（左侧）。

6 CENTER 插孔

输出中央声道声音。

（示例）

通过外部功率放大器连接前置音箱

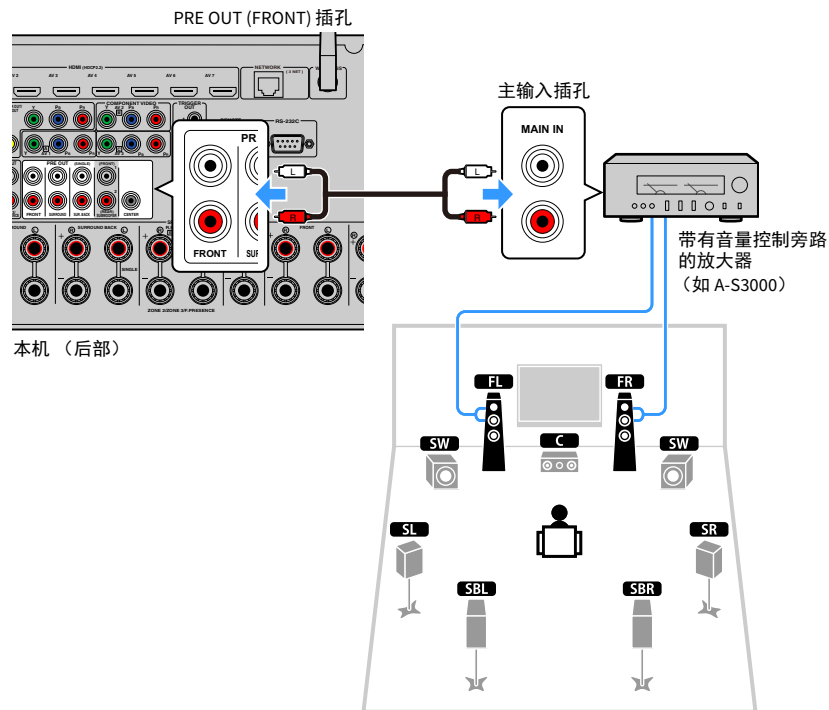

关于外部功率放大器

我们建议使用满足以下条件的功率放大器。

- 带有非平衡输入
- 带有音量控制旁路（或没有音量控制电路）
- 输出功率：100 W 或更高（6 至 8 Ω）

将电视机和播放装置（视频和音频装置）连接到本机。

有关如何连接 USB 存储装置的信息，请参阅“连接 USB 存储装置”（第 89 页）。

输入 / 输出插孔和缆线

本机配有以下输入 / 输出插孔。准备与装置上的插孔匹配的缆线。

■ 视频 / 音频插孔

如要输入 / 输出视频和音频信号，使用以下插孔。

HDMI 插孔

通过单个插孔传输数字视频和数字声音。使用 HDMI 缆线。

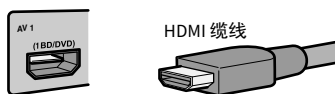

使用带有 HDMI 标记的 19 针 HDMI 缆线。我们建议使用长度小于 5.0 m 的缆线，以防信号质量降低。



- 本机的 HDMI 插孔支持 HDMI 控制、Audio Return Channel (ARC)、3D 和 4K Ultra HD 视频传输功能。
- 使用高速 HDMI 缆线欣赏 3D 或 4K Ultra HD 视频。

■ 视频插孔

如要仅输入 / 输出视频信号，使用以下插孔。

COMPONENT VIDEO 插孔

视频信号将单独传输为三个分量：亮度（Y），色度蓝（Pb）和色度红（Pr）。使用带三个插头的分量视频缆线。

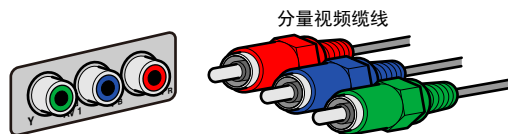

VIDEO 插孔

传输模拟视频信号。使用视频针口缆线。



■ 音频插孔

如要仅输入 / 输出音频信号，使用以下插孔。

OPTICAL 插孔

传输数字音频信号。使用数字光纤缆线。使用缆线前取下尖头保护器（如果可用）。

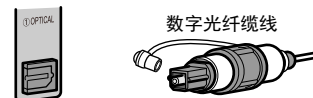

COAXIAL 插孔

传输数字音频信号。使用数字同轴缆线。



AUDIO 插孔

传输模拟立体声音频信号。使用立体声针口缆线（RCA 缆线）。

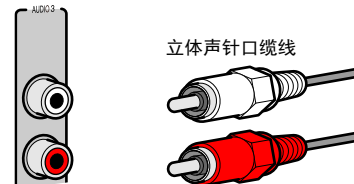

连接电视

将电视连接至本机，这样便能将输入到本机的视频输出到电视。

还可以在本机上欣赏电视音频播放。

若要最大化本机性能，建议使用 HDMI 缆线连接电视。

HDMI 连接

使用 HDMI 缆线和音频缆线（数字光纤或立体声针口缆线）将电视连接到本机。



可以使用 HDMI OUT 2 插孔连接另一台电视或投影仪（第 44 页）。

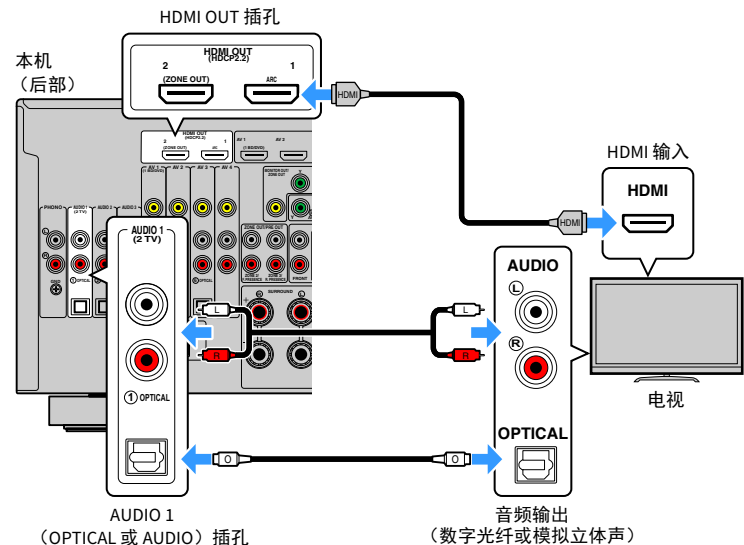

在以下情况中，无法使用音频线缆连接电视盒本机：

- 如果您的电视支持 Audio Return Channel (ARC)
 - 如果您仅从机顶盒中接收电视广播
- 如果用 HDMI 缆线将支持 HDMI 控制的电视连接至本机，则可以使用电视的遥控器控制本机的电源和音量。

若要使用 HDMI 控制和 ARC，则需在本机上配置 HDMI 设置。有关设置详情，请参阅“关于 HDMI 的信息”（第 178 页）。

关于 Audio Return Channel (ARC)

- ARC 允许音频信号双向传输。如果您用一条 HDMI 缆线将支持 HDMI 控制和 ARC 的电视连接至本机，则可以将视频 / 音频输出到电视或将电视音频输入本机。
- 使用 ARC 时，使用支持 ARC 的 HDMI 缆线连接电视。

■ 分量 / 复合视频连接

使用分量视频缆线连接任何视频装置时，将电视连接至 MONITOR OUT (COMPONENT VIDEO) 插孔。

使用视频针口缆线连接任何视频装置时，将电视连接至 MONITOR OUT (VIDEO) 插孔。



- 如果使用 HDMI 以外的缆线将电视连接至本机，则无法将通过 HDMI 输入本机中的视频输出到电视。
- 仅在通过 HDMI 将电视连接至本机时，才能在电视屏幕上执行操作。



如果您仅从机顶盒接收电视广播，您无需使用音频缆线连接电视和本机。

COMPONENT VIDEO 连接（带分量视频缆线）

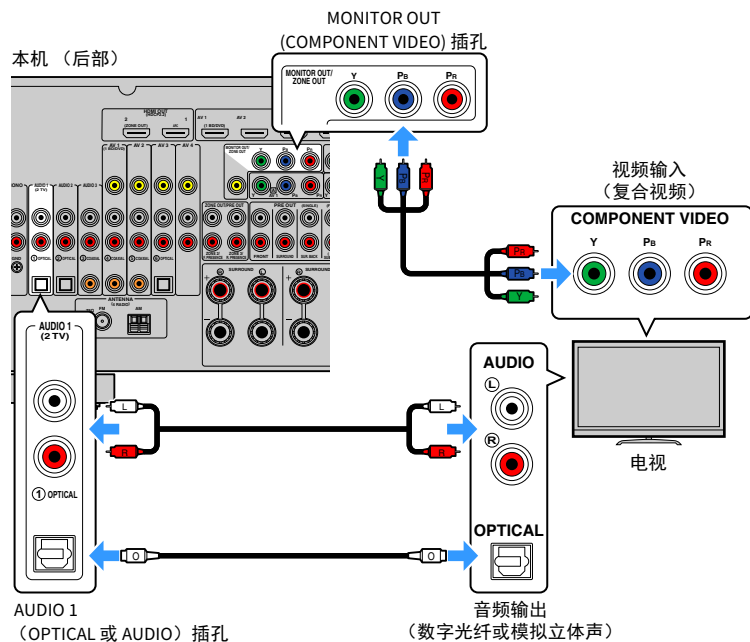

VIDEO (复合视频) 连接 (带视频针口缆线)

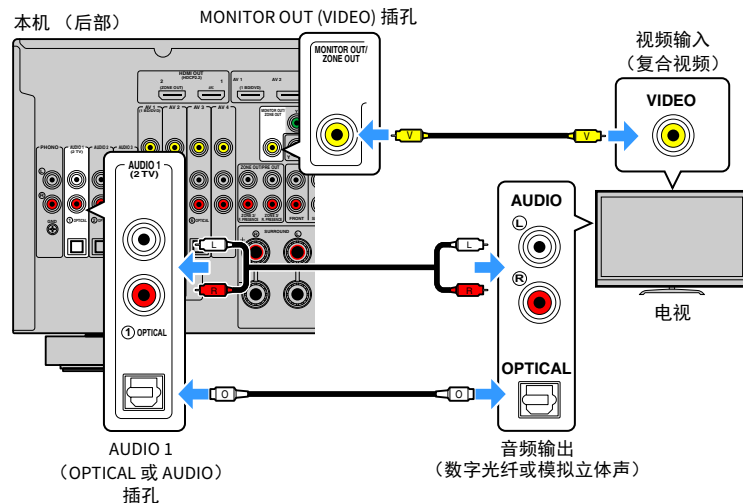

■ 连接另一台电视或投影仪

本机有两个 HDMI 输出插孔。如果使用 HDMI 线缆将另一台电视或投影仪连接至本机，则可以使用遥控器（第 74 页）切换用于观看视频的电视（或投影仪）。

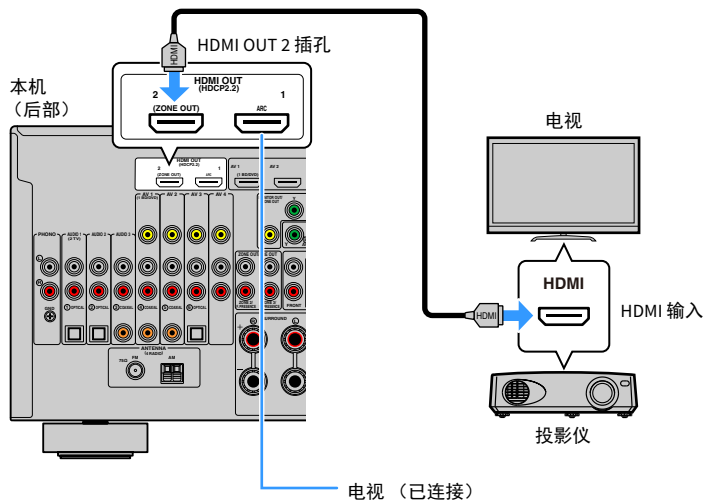

- 现在可在 HDMI OUT 2 插孔上使用 HDMI 控制。
- 如果将“设定”菜单中的“HDMI OUT2 分配”（第 146 页）设置为“Zone2”或“Zone4”，则可以将 Zone2 或 Zone4 的视频监视器连接到 HDMI OUT 2 插孔，然后使用视频监视器欣赏视频和音频（第 105 页）。

连接视频装置（如 BD/DVD 播放机）

将视频装置（如 BD/DVD 播放机、机顶盒 (STB) 和游戏机）连接至本机。根据视频装置上可用的视频 / 音频输出插孔，选择下列连接之一。如果视频装置带有 HDMI 输出插孔，则建议使用 HDMI 连接。



- 通过 HDMI 输入到本机的视频无法借助 HDMI 以外的线缆输出到连接至本机的电视。有关详情，请参阅“视频信号流”（第 176 页）。
- 以下说明基于您尚未更改“设定”菜单中的“输入分配”设置（第 146 页）这一假设。如有需要，可以将 COMPONENT VIDEO (Ⓐ、Ⓑ、Ⓒ)、COAXIAL (③、④、⑤) 和 OPTICAL (①、②、⑥) 插孔分配给其他输入源。



如果您对一个输入源连接了多个音频，则将根据“选项”菜单中的“音频输入选择”设置（第 118 页）来确定本机上播放的音频信号。

■ HDMI 连接

使用 HDMI 线缆将视频装置连接至本机。

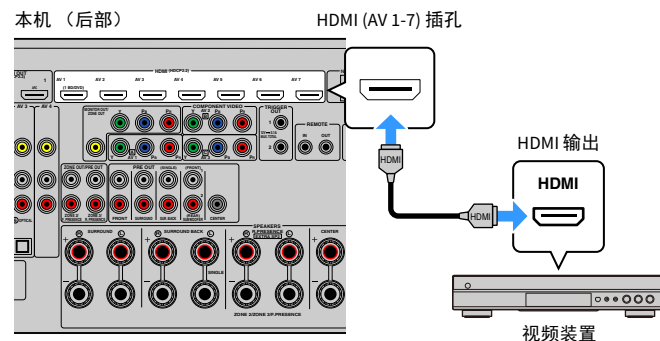

如果通过按遥控器上的 AV 1-7 选择输入源，则将从本机输出在视频装置上播放的视频 / 音频。

■ 分量视频连接

使用分量视频缆线和音频缆线（数字同轴、数字光纤或立体声针口缆线）将视频装置连接至本机。根据视频装置上可用的音频输出插孔，选择一组输入插孔（在本机上）。

视频装置上的输出插孔		本机上的输入插孔
视频	音频	
分量视频	数字同轴	AV 1-2 (COMPONENT VIDEO + COAXIAL)
	数字光纤	AV 3 (COMPONENT VIDEO + OPTICAL)
	模拟立体声	AV 1-3 (COMPONENT VIDEO + AUDIO)

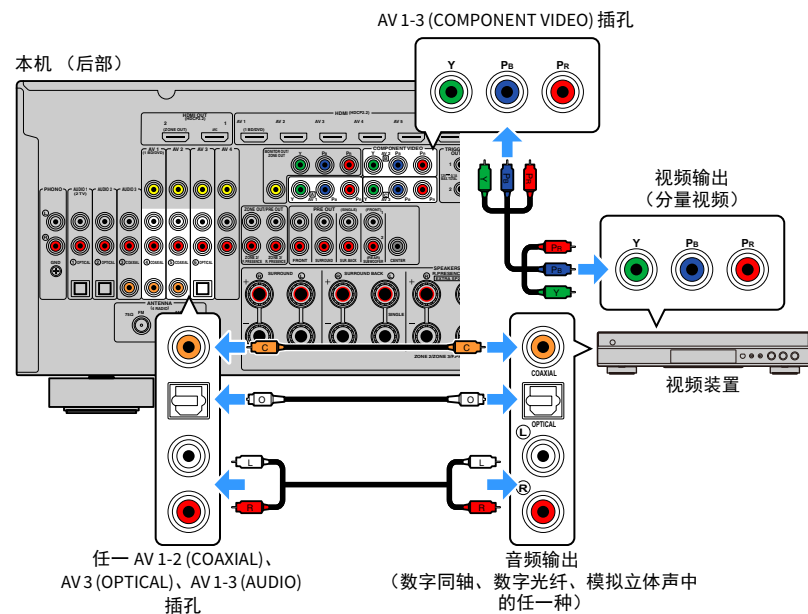

如果通过按遥控器上的 AV 1-3 选择输入源，则将从本机输出在视频装置上播放的视频 / 音频。

■ 复合视频连接

使用视频针口缆线和音频缆线（数字同轴、数字光纤或立体声针口缆线）将视频装置连接至本机。根据视频装置上可用的音频输出插孔，选择一组输入插孔（在本机上）。

视频装置上的输出插孔		本机上的输入插孔
视频	音频	
复合视频	数字同轴	AV 1-2 (VIDEO + COAXIAL)
	数字光纤	AV 3 (VIDEO + OPTICAL)
	模拟立体声	AV 1-4 (VIDEO + AUDIO)

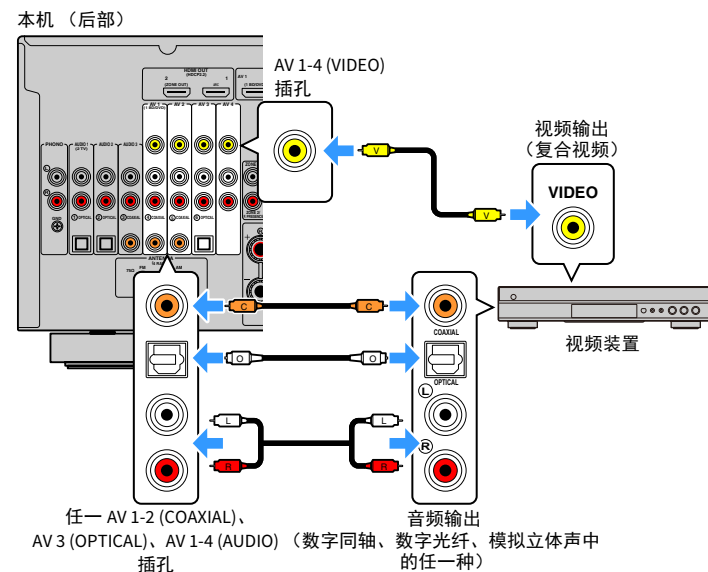

如果通过按遥控器上的 AV 1-4 选择输入源，则将从本机输出在视频装置上播放的视频 / 音频。

连接音频装置（如 CD 播放机）

将音频装置（如 CD 播放机、MD 播放机和转盘）连接到本机。根据音频装置上可用的音频输出插孔，选择下列连接之一。



以下说明基于您尚未更改“设定”菜单中的“输入分配”设置（第 146 页）这一假设。如有需要，可以将 COAXIAL (③、④、⑤) 和 OPTICAL (①、②、⑥) 插孔分配给其他输入源。



如果您对一个输入源连接了多个音频，则将根据“选项”菜单中的“音频输入选择”设置（第 118 页）来确定本机上播放的音频信号。

音频装置上的音频输出插孔	本机上的音频输出插孔
数字同轴	AV 1-2 (COAXIAL) AUDIO 3 (COAXIAL)
数字光纤	AV 3 (OPTICAL) AUDIO 1-2 (OPTICAL)
模拟立体声	AV 1-4 (AUDIO) AUDIO 1-3 (AUDIO)
转盘 (PHONO)	PHONO

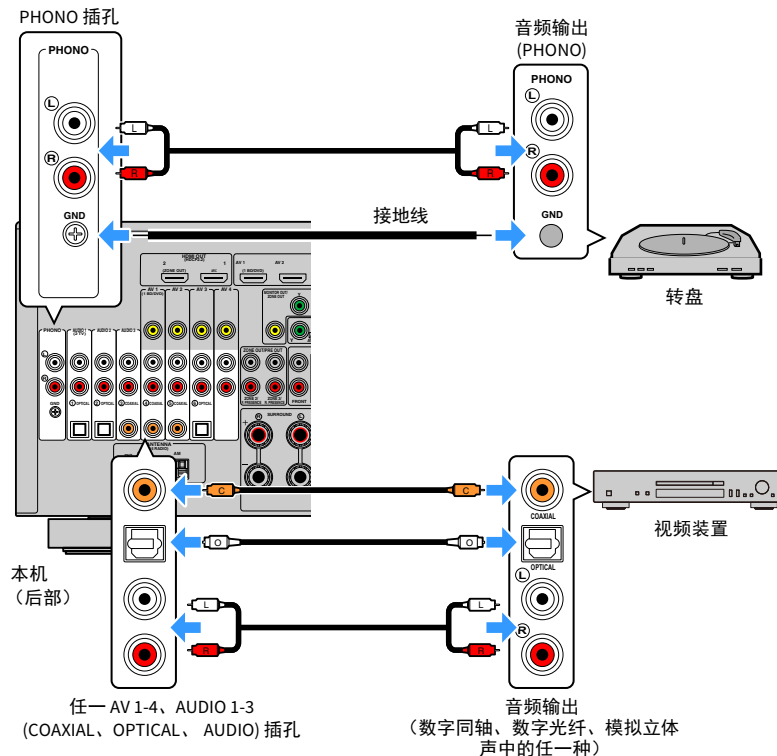

如果通过按遥控器上的 AV 1-4、AUDIO 1-3 或 PHONO 选择输入源，则将从本机输出在音频装置上播放的音频。

连接转盘时

- 本机的 PHONO 插孔与 MM 拾音器兼容。若要将转盘与低输出 MC 拾音器连接，请使用放大转换器。
- 将转盘连接至本机的 GND 端子可减少信号中的噪音。

连接到前面板上的插孔

使用 VIDEO AUX 插孔将播放设备临时连接到本机。

使用 USB 插孔可以连接 USB 存储装置。有关详情，请参阅“连接 USB 存储装置”（第 89 页）。

进行连接前，请停止装置上的播放并减小本机的音量。

■ HDMI 连接

通过 HDMI 缆线将兼容 HDMI 的装置（如游戏机和摄像机）连接到本机。

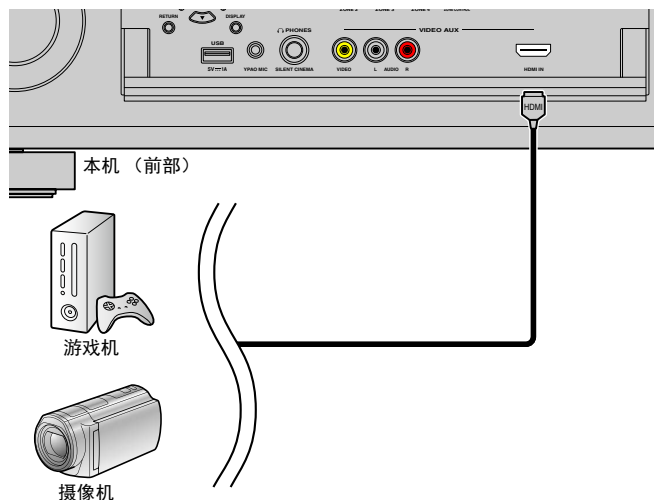

如果通过按遥控器上的 V-AUX 选择“V-AUX”作为输入源，则将从本机输出在装置上播放的视频 / 音频。



- 若要观看输入到 VIDEO AUX (HDMI IN) 插孔的视频，则需要将电视连接至本机的 HDMI OUT 插孔（第 42 页）。
- 您需要准备与装置上的输出插孔匹配的 HDMI 缆线。
- VIDEO AUX (HDMI IN) 插孔不支持 HDCP 2.2。

■ 复合视频 / 模拟立体声连接

使用视频针口缆线或立体声针口缆线将播放装置（如游戏机和摄像机）连接到本机。

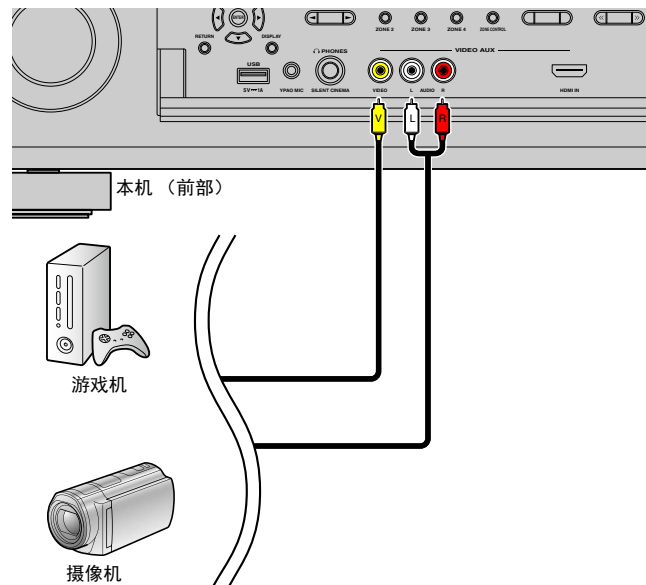

如果通过按 V-AUX 选择“V-AUX”作为输入源，则将从本机输出在装置上播放的视频 / 音频。



如果将视频装置同时连接至 VIDEO AUX (HDMI IN) 插孔和 VIDEO AUX (VIDEO/AUDIO) 插孔，则本机将通过 VIDEO AUX (HDMI IN) 插孔输出视频 / 音频输入。

3 连接 FM/AM 天线

将附带的 FM/AM 天线连接至本机。

将 FM 天线端部固定到墙上，并将 AM 天线置于平坦的表面。

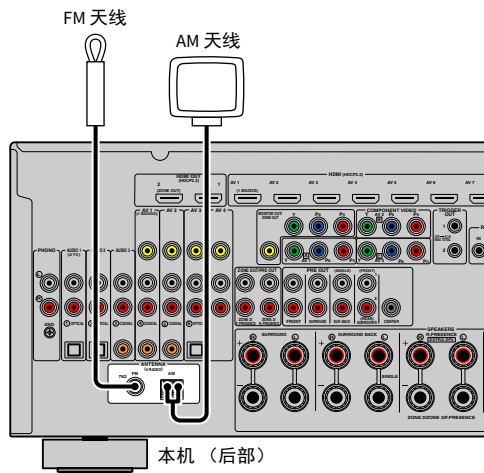

装配 AM 天线

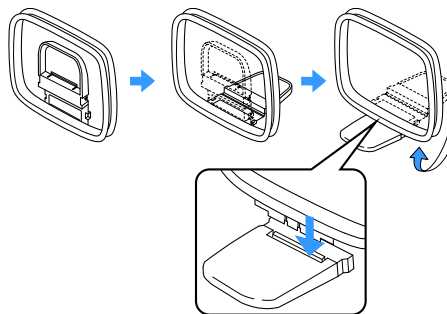

连接 AM 天线

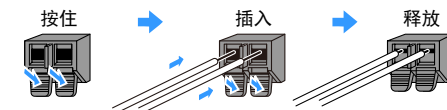

- 从 AM 天线装置中将缆线展开到所需长度。
- AM 天线的导线没有极性。

使用网络缆线将本机连接至路由器（接入点），或者准备无线天线建立无线网络连接。

可在本机上欣赏存储在媒体服务器（如 PC 和 Network Attached Storage (NAS)）上的 Internet 广播或音乐文件。

连接网络缆线

用市售 STP 网络缆线（CAT-5 或更高速度的直通缆线）将本机连接至路由器。

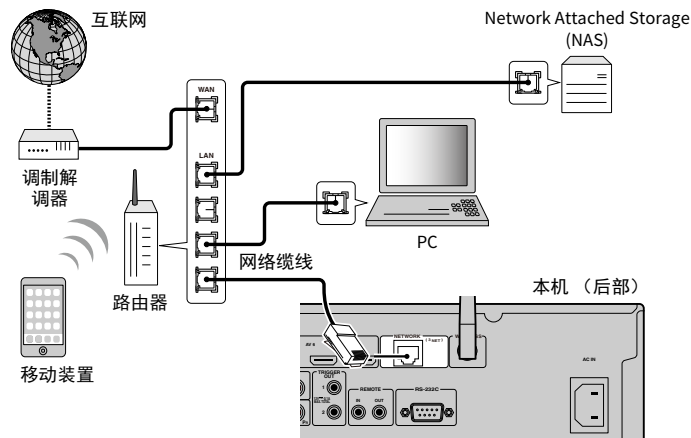

- 连接无线连接时，如果您希望使用有线（网络缆线）连接，请在“设定”菜单中将“网络连接”（第 141 页）设置为“有线”。
- 使用支持 DHCP 的路由器时，无需配置本机的任何网络设置，因为网络参数（如 IP 地址）将会自动分配给本机。如果路由器不支持 DHCP 或您希望手动配置网络参数，则只需配置网络设置（第 141 页）。
- 可以在“信息”菜单的“网络”（第 151 页）中检查是否已为本机正确分配网络参数（如 IP 地址）。



- PC 上安装的某些安全软件或网络装置（如路由器）的防火墙设置可能会阻止本机访问网络装置或 Internet。在这些情况下，请正确配置相应的安全软件或防火墙设置。
- 必须将每台服务器连接至本机所在的子网。
- 若要通过互联网使用服务，强烈建议使用宽带连接。

准备无线天线

如果您希望建立无线网络连接，请向上展开无线天线。

有关如何将本机无线连接至网络装置的信息，请参阅“无线连接至网络装置”（第 65 页）。

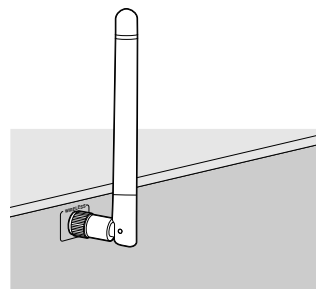

请勿在天线上施加过大的力量，否则会损坏天线。

5 连接其他装置

连接与触发器功能兼容的装置。

连接与触发器功能兼容的装置

触发器功能可结合本机上的操作（如开机 / 关机和输入选择）控制外部装置。如果您有支持系统连接的 Yamaha 低音炮或带触发器输入插孔的装置，则可以通过使用单声道迷你插孔线缆将外部装置连接到一个 TRIGGER OUT 插孔来使用触发器功能。

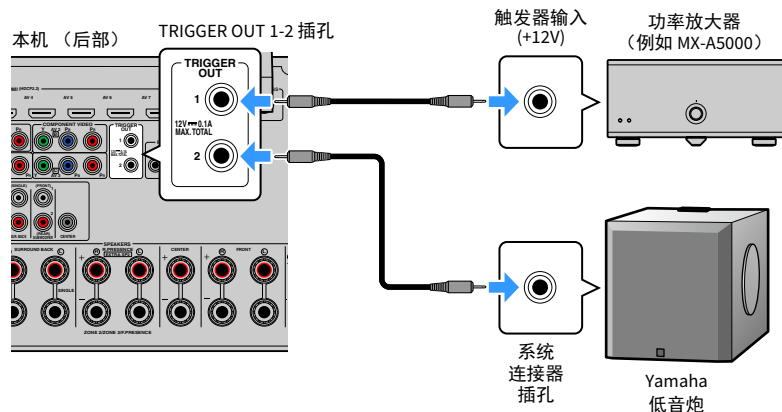

可在“设定”菜单“触发器输出 1”和“触发器输出 2”（第 147 页）中配置触发器功能设置。

6 连接电源线

在完成所有连接之后，将附带的电源线连接至本机，然后再连接至墙上的交流电源插座。

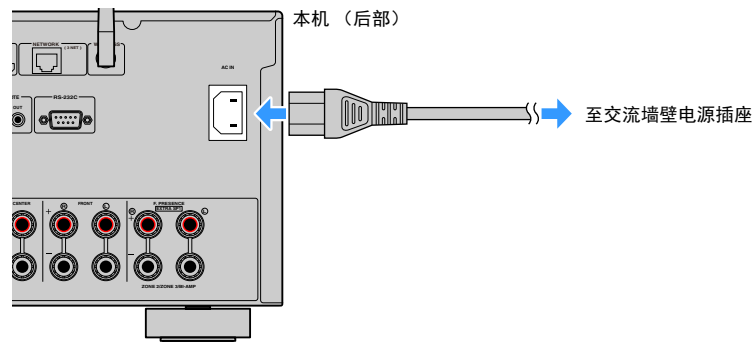

7 选择屏幕菜单语言

从英语、日语、法语、德语、西班牙语、俄语、意大利语和中文中选择需要的屏幕菜单语言。





- 1 按 RECEIVER  打开本机。
- 2 打开电视，然后切换电视输入以显示来自本机的视频。

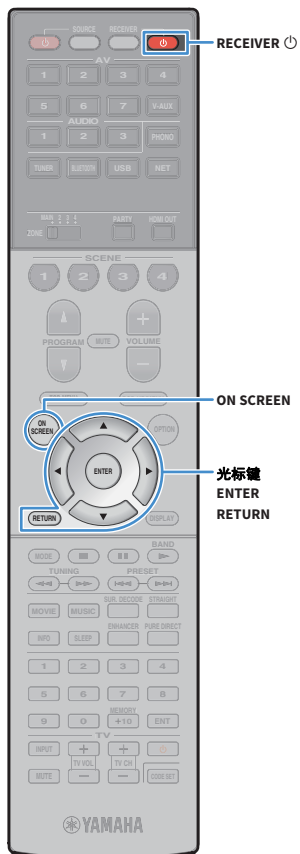
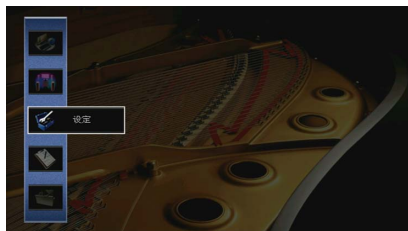

如果您首次打开本机，屏幕将显示有关网络设置的信息。现在，按 RETURN，前进至步骤 3。

- 3 按 ON SCREEN。
- 4 使用光标键选择“Setup”，然后按 ENTER。



- 5 使用光标键 (/) 选择“Language”，使用光标键 (/) 选择需要的语言。



- 6 若要确认设置，请按 ENTER。

- 7 若要从菜单中退出，请按 ON SCREEN。



前面板显示屏上的信息仅以英文提供。

8 配置所需的音箱设置

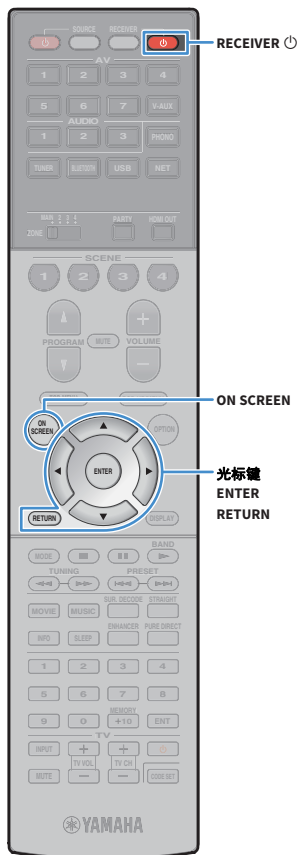

如果您使用以下任一音箱配置，请在执行 YPAO 之前遵循以下步骤手动配置相应的音箱设置。

- 高级音箱配置（第 30 页）
- 使用前置 5.1 声道系统（Virtual CINEMA FRONT）用环绕声音箱（第 24 页）
- 使用 Dolby Atmos 或 DTS:X 用现场感音箱播放（第 26 页）

1 按 **RECEIVER** 打开本机。

2 打开电视，然后切换电视输入以显示来自本机的视频（HDMI OUT 插孔）。



如果您首次打开本机，屏幕将显示有关网络设置的信息。现在，按 RETURN，前进至步骤 3。

3 按 **ON SCREEN**。

4 使用光标键选择“设定”，然后按 **ENTER**。

5 使用光标键和 **ENTER** 选择“扬声器”和“手动设定”。

6 配置相应的音箱设置。

- 使用任一高级音箱配置时，选择“选择音箱系统”（第 130 页），然后选择您的音箱系统。
- 使用前置 5.1 声道系统（Virtual CINEMA FRONT）用环绕声音箱时，选择“配置”→“扬声器配置”→“环绕声”（第 131 页），然后选择“前置”。
- 使用 Dolby Atmos 或 DTS:X 用现场感音箱播放时，选择“配置”→“扬声器配置”→“现场感”（第 132 页），然后选择您的前置现场感音箱布局。如果您正在使用后置环绕音箱，也请在“后置现场感”中选择其布局。

7 若要从菜单中退出，请按 **ON SCREEN**。

9 自动优化音箱设置 (YPAO)

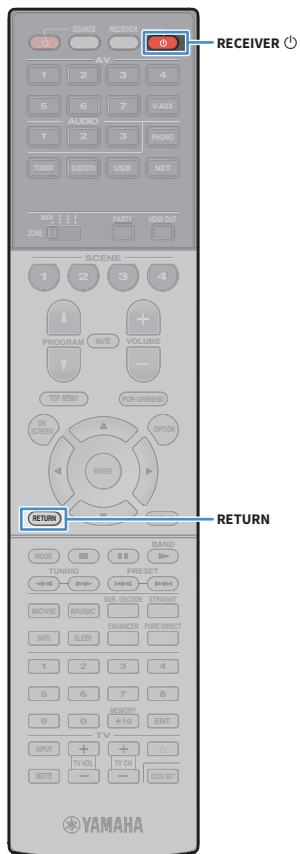

Yamaha Parametric room Acoustic Optimizer (YPAO) 功能将检测音箱连接，测量音箱与收听位置之间的距离，然后自动优化音箱设置（如音量平衡和音响参数）以适应您的房间。



本机的 YPAO 功能采用了 YPAO-R.S.C. (Reflected Sound Control) 技术，可生成自然的声场，类似于在为特定音响效果而特意布置的房间内。



请注意以下有关 YPAO 测量信息的说明。

- 测试曲调输出音量较高，可能会惊吓到孩童。
- 测试曲调的音量无法调节。
- 应尽可能保持房间内安静。
- 站立于聆听位置后方的房间墙角内，这样您不会阻挡音箱和 YPAO 麦克风。
- 不要连接耳机。

1 按 RECEIVER  打开本机。

2 打开电视，然后切换电视输入以显示来自本机的视频。



如果您首次打开本机，屏幕将显示有关网络设置的信息。现在，按 RETURN，前进至步骤 3。

3 打开低音炮，然后将其音量设为原始音量的一半。如果穿越频率可调节，请将其设为最大。

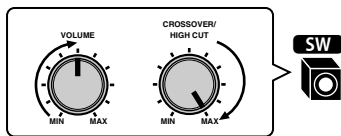

4 将 YPAO 麦克风放置在收听位置（与您耳朵的高度相同），然后将它连接至前面板上的 YPAO MIC 插孔。



将 YPAO 麦克风放置在收听位置（与您耳朵的高度相同）。我们建议使用三脚架作为麦克风支架。可以用三角架螺钉稳定麦克风。

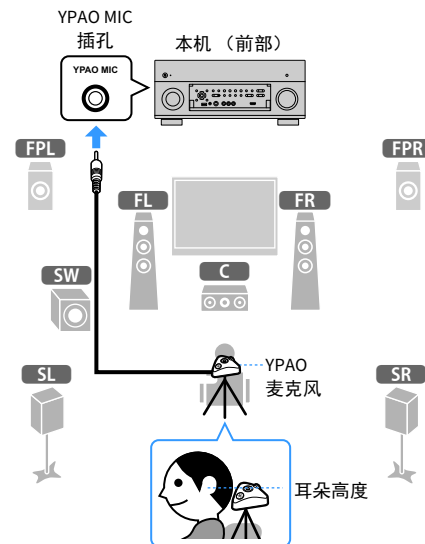

电视上会出现下面的屏幕。

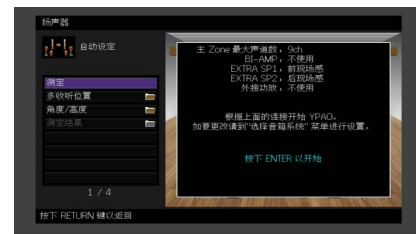

若要取消操作，请在开始测量前断开 YPAO 麦克风的连接。

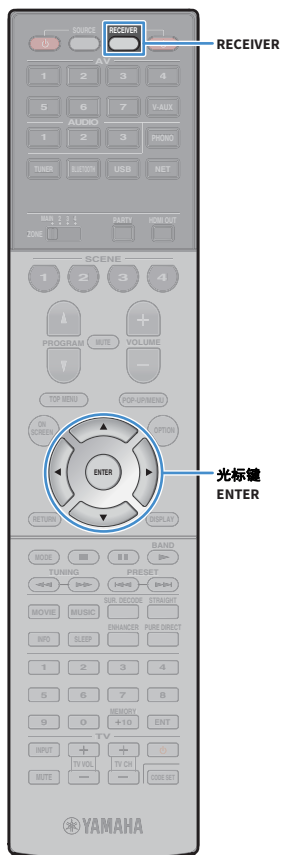

5 如果需要，可选择测量选项。

1 使用光标键选择“多收听位置”（第 55 页）或“角度 / 高度”（第 56 页），然后按 ENTER。

2 使用光标键选择设置，然后按 ENTER。



如果光标键不起作用，则可能是已将遥控器设置为操作外部装置。在这种情况下，按 RECEIVER，然后使用光标键。

这样就完成了准备工作。请参阅以下页来开始测量。

当“多收听位置”设置为“是”时：

“在多个收听位置测量（多次测量）”（第 59 页）

当“多收听位置”设置为“否”时：

“在一个收听位置测量（单次测量）”（第 56 页）

多收听位置

选择多次测量或单次测量。



设置

- | | |
|--------|--|
| 是 | 如果您将有多个收听位置或者您希望其他人可欣赏环绕声, 则选择此选项。您最多可在房间内的 8 个不同的位置执行测量。音箱设置将优化为适合这些位置定义的区域 (多次测量)。 |
| 否 (默认) | 如果您的收听位置始终固定, 则选择此选项。仅在一个位置执行测量。音箱设置将优化为适合该位置 (单次测量)。 |



- 如果您执行多次测量, 则将优化音箱设置以便您能够在更宽广的空间中欣赏到环绕声。
- 如果要执行多次测量, 首先将 YPAO 麦克风放在您最常坐的收听位置。

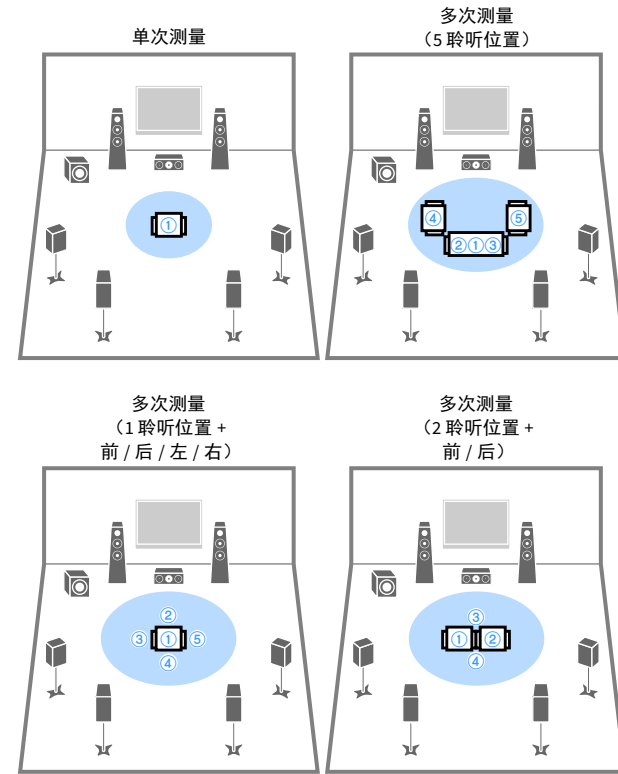

角度 / 高度

启用 / 禁用角度 / 高度测量。

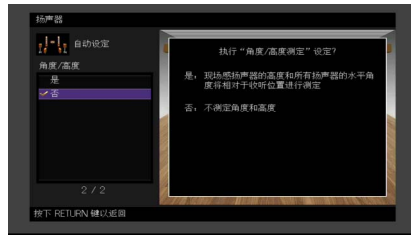

设置

是	启用角度 / 高度测量。本机会测量收听位置的每个音箱的角度和高度并校正音箱参数，以便 CINEMA DSP 可以形成更有效的声场。
否（默认）	禁用角度 / 高度测量。



光标键
ENTER
RETURN

在一个收听位置测量（单次测量）

当“多收听位置”设置为“否”时，请按以下步骤执行测量。执行测量需要大约 5 分钟。



- 如果出现了任何错误消息（如 E-1）或警告消息（如 W-1），请参阅“错误信息”（第 63 页）或“警告信息”（第 64 页）。
- 请勿使用麦克风底座，直至电视上出现相应的消息。

1 若要开始测量，请使用光标键选择“测定”，然后按 ENTER。

10 秒钟后将开始测量。再次按 ENTER 可立即启动测量。



若要临时取消测量，请按 RETURN。

完成测量时，电视上将出现以下屏幕。
（禁用角度 / 高度测量时）

请继续步骤 3。



(启用角度 / 高度测量时)

请继续步骤 2。



2 执行角度 / 高度测量。

1 使用光标键选择“是”，然后按 ENTER。

选择“否”可取消角度 / 高度测量。

2 将随机附带的支架安装至麦克风底座的中央。

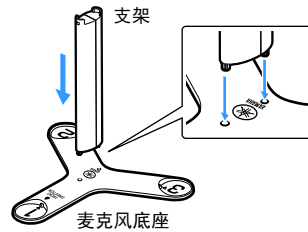

3 将提供的麦克风底座放在收听位置并将 YPAO 麦克风安装在位置“1”。

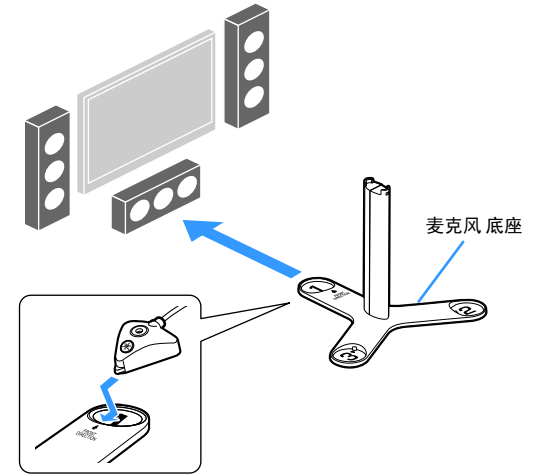

- 我们建议使用三脚架来将麦克风底座放置在与耳朵相同的高度。可以用三角架螺钉紧固麦克风底座。
- 在第四次角度测量完成前不要移动麦克风底座。

4 按 ENTER 开始第一次角度测量。



5 以同样方式对位置“2”和“3”执行角度测量。



6 将 YPAO 麦克风放在支架顶部，执行第四次角度测量。

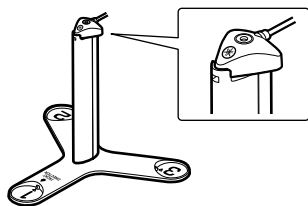

当第四次角度测量完成时，电视上将出现以下屏幕。



3 使用光标键选择“保存 / 取消”，然后按 ENTER。



若要检查测量结果，请选择“测定结果”。有关详情，请参阅“检查测量结果”（第 62 页）。

4 若保存测量结果，请使用光标键（ \leftarrow/\rightarrow ）选择“保存”，然后按 ENTER。



将应用已调整的音箱设置。



若要完成测量而不保存结果，请选择“取消”。

5 使用光标键（ \leftarrow/\rightarrow ）选择“是”或“否”启用 / 禁用 YPAO 音量，然后按 ENTER。



- 如果启用了 YPAO 音量，高频和低频量将会自动根据音量进行调节，因此即使在很低音量时您也可以享受自然声音。
- 您也可以在“选项”菜单中的“YPAO 音量”（第 115 页）中启用 / 禁用 YPAO 音量。

6 断开 YPAO 麦克风与本机的连接。

这将完成对音箱设置的优化。

警告

YPAO 麦克风对热很敏感，因此不应将麦克风放在任何阳光直射或温度较高的地方（如 AV 设备的顶部）。

在多个收听位置测量（多次测量）

当“多收听位置”设置为“是”时，请按以下步骤执行测量。在 8 个收听位置执行测量需要大约 15 分钟。



- 如果出现了任何错误消息（如 E-1）或警告消息（如 W-1），请参阅“错误信息”（第 63 页）或“警告信息”（第 64 页）。
- 请勿使用麦克风底座，直至电视上出现相应的消息。

1 若要开始测量，请使用光标键选择“测定”，然后按 ENTER。

10 秒钟后将开始测量。再次按 ENTER 可立即启动测量。



若要临时取消测量，请按 RETURN。

当第一个位置的测量完成时，电视上将出现以下屏幕。



2 将 YPAO 麦克风移动到下一个收听位置，然后按 ENTER。

重复步骤 2，直至完成所有收听位置（最多 8 个）的测量。

3 所有要测量的位置已完成测量后，请使用光标键选择“取消”，然后按 ENTER。

如果已在 8 个收听位置执行测量，则会自动显示以下屏幕。

（禁用角度 / 高度测量时）

请继续步骤 5。



（启用角度 / 高度测量时）

请继续步骤 4。





4 执行角度 / 高度测量。

1 使用光标键选择“是”，然后按 ENTER。

选择“否”可取消角度 / 高度测量。

2 将随机附带的支架安装至麦克风底座中央。

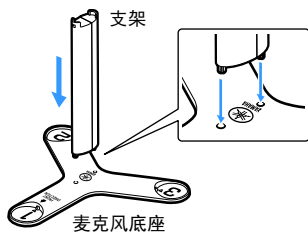

3 将麦克风底座放在您最常坐的收听位置并将 YPAO 麦克风安装在位置“1”。

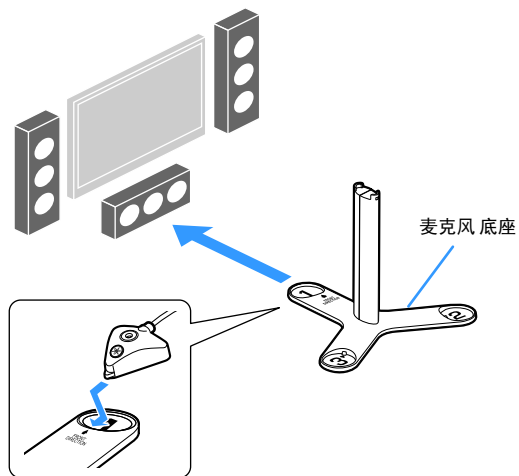

- 我们建议使用三脚架来将麦克风底座放置在与耳朵相同的高度。可以用三角架螺钉紧固麦克风底座。
- 在第四次角度测量完成前不要移动麦克风底座。

4 按 ENTER 开始第一次角度测量。

当第一次角度测量完成时，电视上将出现以下屏幕。



5 以同样方式对位置“2”和“3”执行角度测量。

6 在支架顶部设置 YPAO 麦克风，执行第四次角度测量。

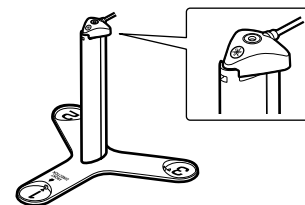

当第四次角度测量完成时，电视上将出现以下屏幕。



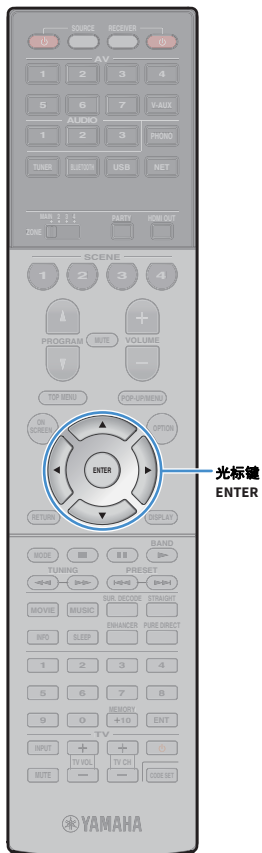

5 使用光标键选择“保存 / 取消”，然后按 ENTER。



若要检查测量结果，请选择“测定结果”。有关详情，请参阅“检查测量结果”（第 62 页）。

6 若要开始测量，请使用光标键选择“保存”，然后按 ENTER。



将应用已调整的音箱设置。



若要完成测量而不保存结果，请选择“取消”。

7 使用光标键（◀/▶）选择“是”或“否”启用 / 禁用 YPAO 音量，然后按 ENTER。



- 如果启用了 YPAO 音量，高频和低频量将会自动根据音量进行调节，因此即使在很低音量时您也可以享受自然声音。
- 您也可以在“选项”菜单中的“YPAO 音量”（第 115 页）中启用 / 禁用 YPAO 音量。

8 断开 YPAO 麦克风与本机的连接。

这将完成对音箱设置的优化。

警告

YPAO 麦克风对热很敏感，因此不应将麦克风放在任何阳光直射或温度较高的地方（如 AV 设备的顶部）。

检查测量结果

可以检查 YPAO 测量结果。

- 1 若要开始测量，请使用光标键选择“测定结果”，然后按 ENTER。



还可以从“设定”菜单的“自动设定”（第 127 页）中选择“测定结果”，这将显示之前的测量结果。

此时将显示以下屏幕。



- 1 测量结果项目
- 2 测量结果详情
- 3 已测量位置的数目（执行多次测量时）

- 2 使用光标键选择项目。

接线	每个音箱的极性 反相：音箱缆线可能极性接反 (+/-)。
大小	每个音箱的大小（低音炮的穿越频率） 大：音箱能够有效再现低频信号。 小：音箱无法有效再现低频信号。
距离	从收听位置到每个音箱的距离
强度	每个音箱的输出水平调节
角度（水平）	位于收听位置的每个音箱的水平角度
高度	高于收听位置的现场感音箱的高度

- 3 若要完成结果检查并返回上一屏幕，请按 RETURN。

重新加载以前的 YPAO 调节

当您手动配置的音箱设置不适用时，请按以下步骤操作以丢弃手动设置并重新加载以前的 YPAO 调节。

- 1 在“设定”菜单中，选择“扬声器”、“自动设定”和“测定结果”（第 126 页）。
- 2 使用光标键选择“设定重载”，然后按 ENTER。



- 3 若要从菜单中退出，请按 ON SCREEN。

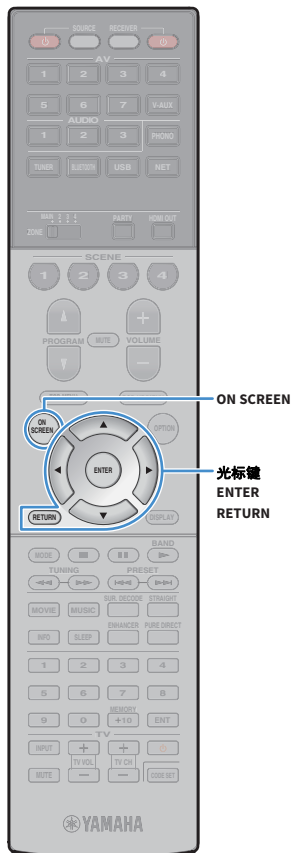

错误信息

如果测量过程中显示了任何错误信息，请解决该问题并再次执行 YPAO。



错误信息	原因	解决措施
E-1: 没有前置扬声器	未检测到前音箱。	
E-2: 没有环绕扬声器	未检测到其中一个环绕音箱。	按照屏幕说明进行操作以退出 YPAO，关闭本机，然后检查音箱连接。
E-3: 没有前现场感扬声器	未检测到其中一个前现场感音箱。	
E-4: SBR → SBL	后环绕音箱只连接到右侧。	只使用一个后环绕音箱时，需要将其连接至 SINGLE 插孔（左侧）。按照屏幕说明进行操作以退出 YPAO，关闭本机，然后重新连接音箱。
E-5: 噪音大	噪音过大。	保持房间安静，然后按照屏幕说明进行操作以重新开始测量。如果选择“继续”，则 YPAO 会再次进行测量并忽略检测到的任何噪音。
E-6: 检查环绕扬声器	连接了后环绕音箱，但未连接环绕音箱。	需要连接环绕音箱才能使用后环绕音箱。按照屏幕说明进行操作以退出 YPAO，关闭本机，然后重新连接音箱。
E-7: 没有 MIC	YPAO 麦克风已被取下。	将 YPAO 麦克风牢固地连接到 YPAO MIC 插孔，然后按照屏幕说明进行操作以重新开始测量。
E-8: 无信号	YPAO 麦克风无法检测到测试音。	将 YPAO 麦克风牢固地连接到 YPAO MIC 插孔，然后按照屏幕说明进行操作以重新开始测量。如果此错误重复发生，请联系离您最近的授权 Yamaha 经销商或服务中心。
E-9: 取消测定	测量已被取消。	按照屏幕说明进行操作以重新开始测量。若要取消测量，请选择“退出”。
E-10: 内部错误	发生了内部错误。	按照屏幕说明进行操作以退出 YPAO，关闭本机，然后再打开本机。如果此错误重复发生，请联系离您最近的授权 Yamaha 经销商或服务中心。
E-11: 没有右现场感扬声器	未检测到其中一个后现场感音箱。	按照屏幕说明进行操作以退出 YPAO，关闭本机，然后检查音箱连接。

警告信息

如果测量后显示了任何警告信息，则仍可以按照屏幕说明进行操作来保存测量结果。

但是，我们建议再次执行 YPAO 以将本机与最佳音箱设置结合使用。



警告信息	原因	解决措施
W-1: 极性接反	音箱缆线可能极性接反 (+/-)。	选择“测定结果”中的“接线”（第 62 页），然后检查“反相”标识的音箱的缆线连接 (+/-)。 如果音箱连接不正确： 关闭本机，然后重新连接音箱缆线。 如果音箱连接正确： 根据音箱类型或房间环境，即使音箱连接正确，此消息也可能会出现。在这种情况下，可以忽略此消息。
W-2: 距离过界	音箱的位置与收听位置的距离超过 24 m (80 ft)。	选择“测定结果”中的“距离”（第 62 页），然后在收听位置 24 m 内移动“>24.00m (>80.0ft)”标识的音箱。
W-3: 音量错误	音箱之间的音量差异很大。	在“测定结果”中选择“强度”（第 62 页），并检查标识为“Over ±10.0dB”的音箱，然后检查使用环境，每个音箱的电缆连接 (+/-)，以及低音炮的音量。我们建议尽可能使用相同的音箱或规格相似的音箱。

10 无线连接至网络装置

通过建立无线连接将本机连接至无线路由器（接入点）。

选择连接方式

根据您的网络环境选择连接方式

■ 连接无线路由器（接入点）

将本机连接至无线路由器（接入点）。

可在本机上欣赏存储在媒体服务器（PC/NAS）上的 Internet 广播、AirPlay 或音乐文件。

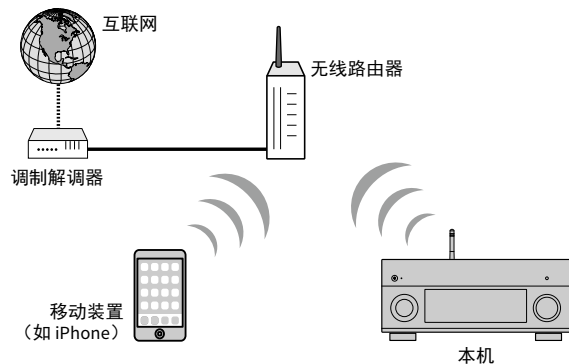

有关如何连接的详情，请参阅“将本机连接至无线网络”（第 66 页）。



无法同时使用无线网络连接与 Wireless Direct（第 71 页）。

■ 不使用无线路由器（接入点）连接

直接将移动装置连接至本机。

您可以使用智能手机 / 平板电脑“AV CONTROLLER”（第 12 页）应用程序使用移动装置控制本机，或者在本机上聆听存储在移动装置上的音乐文件。

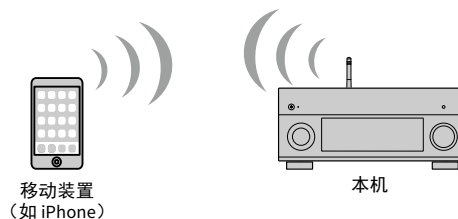

有关如何连接的详情，请参阅“直接将移动装置连接至本机（Wireless Direct）”（第 71 页）。



- 无法同时使用 Wireless Direct 和有线（网络缆线）连接（第 49 页）和无线网络连接或（第 66 页）。
- 启用 Wireless Direct 时，主机和移动装置均无法连接到 Internet。在这种情况下，无法使用 Internet 电台等 Internet 服务。若要使用 Internet 服务，终止移动装置上的无线直连。

将本机连接至无线网络

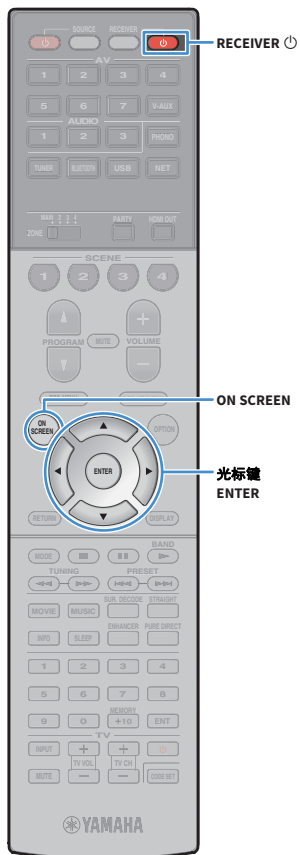

有多种方式将本机连接至无线网络。
根据您的网络环境选择连接方式。

- 使用 MusicCast CONTROLLER（第 73 页）
- 共享 iOS 设备设置（第 66 页）
- 使用 WPS 按钮配置（第 67 页）
- 使用其他连接方式（第 68 页）

■ 共享 iOS 设备设置

您可以在 iOS 设备（iPhone/iPad/iPod touch）上应用连接设置轻松设定无线连接。

进行前，请确认您的 iOS 设备已连接至无线路由器。



如果使用此方法设置无线连接，以下设置将被初始化。

- 网络设置
- Bluetooth 设置
- 将 USB 和网络项目注册为快捷键
- 将 Internet 电台注册为“书签”
- 网络服务帐户信息



- 您需要安装有 iOS 7 或更高版本系统的 iOS 设备。（以下是为 iOS8 进行设置的步骤。）
- 如果您的无线路由器（接入点）的加密方式是 WEP，则该配置不起作用。在这种情况下，请使用其他连接方式。

- 1 按 RECEIVER 打开本机。
- 2 打开电视，然后切换电视输入以显示来自本机的视频（HDMI OUT 插孔）。



仅在通过 HDMI 将电视连接至本机时，才能在电视屏幕上执行操作。

- 3 按 ON SCREEN。

- 4 使用光标键选择“设定”，然后按 ENTER。
- 5 使用光标键（ \triangle/\square ）选择“网络”。
- 6 使用光标键（ \triangle/∇ ）选择“网络连接”，然后按 ENTER。
- 7 使用光标键（ \triangle/∇ ）和 ENTER 检查“无线 (Wi-Fi)”，然后按“确定”。



对号指明了当前设定。

- 8 使用光标键（ \triangle/∇ ）和 ENTER 检查“共享 Wi-Fi 设定”，然后按“下一步”。



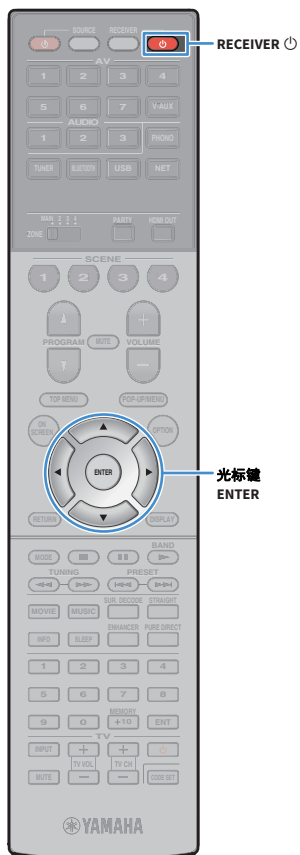

9 检查完屏幕消息后，使用光标键（</>）和 ENTER 选择“下一步”。

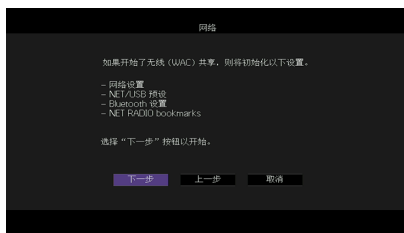

10 在 iOS 装置上，在 Wi-Fi 窗口中将本机选定为 AirPlay 音箱。



11 检查当前选定的网络，按“下一步”。

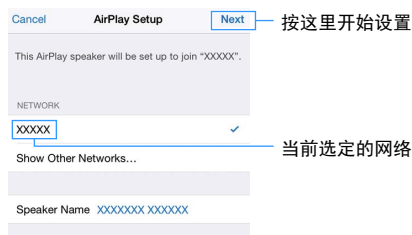

开始共享进程时，本机将自动连接至选定网络（接入点）。

■ 使用 WPS 按钮配置

您可以按一次 WPS 按钮轻松设置无线设置。



如果您的无线路由器（接入点）的加密方式是 WEP，则该配置不起作用。在这种情况下，请使用其他连接方式。

- 1 按 RECEIVER  打开本机。
- 2 按住前面板上的 INFO (WPS) 3 秒钟。
前面板显示屏将显示“Press WPS button on Access Point”。
- 3 在无线路由器（接入点）上按下 WPS 按钮。
连接进度完成后，“Completed”将显示在前方显示屏上。
如果显示“Not connected”，从步骤 1 开始重复，或者尝试其他连接方式。

关于 WPS

WPS（Wi-Fi Protected Setup）是一种使用 Wi-Fi Alliance 的标准连接，可轻松建立无线家庭网络。

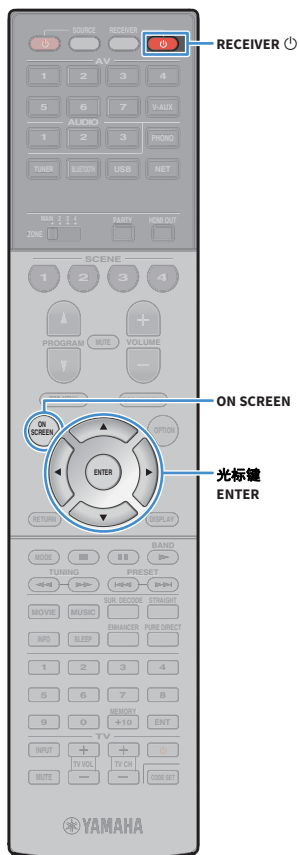

■ 使用其他连接方式

如果您的无线路由器（接入点）不支持 WPS 按钮配置方式，请遵循以下步骤配置无线网络设置。

- 1 按 **RECEIVER** 打开本机。
- 2 打开电视，然后切换电视输入以显示来自本机的视频（HDMI OUT 插孔）。
- 3 按 **ON SCREEN**。
- 4 使用光标键选择“设定”，然后按 **ENTER**。
- 5 使用光标键（ \triangle/∇ ）选择“网络”。
- 6 使用光标键（ \triangle/∇ ）选择“网络连接”，然后按 **ENTER**。
- 7 使用光标键（ \triangle/∇ ）和 **ENTER** 检查“无线（Wi-Fi）”，然后按“确定”。



对号指明了当前设定。

- 8 使用光标键（ \triangle/∇ ）和 **ENTER** 选择所需的连接方式，然后选择“下一步”。



以下连接方式可用。

WPS 按钮	您可以在查看电视屏幕的同时使用 WPS 按钮设置无线连接。遵循电视屏幕上显示的说明。
共享 Wi-Fi 设定	请参阅“共享 iOS 设备设置”（第 66 页）。
接入点浏览	您可以通过搜索接入点设定无线连接。有关设置详情，请参阅“搜索接入点”（第 69 页）。
手动设置	您可以通过输入所需的信息（例如 SSID）手动设定无线连接。有关设置详情，请参阅“手动设置无线连接”（第 69 页）。
PIN 密码	您可以通过在无线路由器（接入点）输入本机 PIN 代码的方式设定无线连接。如果无线路由器（接入点）支持 WPS PIN 码方式，则该方法可用。有关设置详情，请参阅“使用 PIN 码”（第 70 页）。

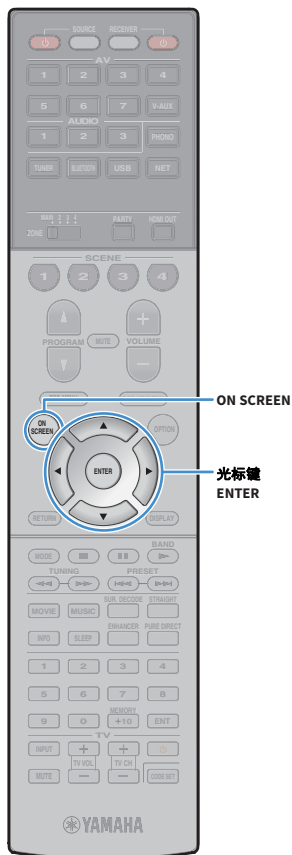

搜索接入点

如果将“接入点浏览”选定为连接方式，本机将开始搜索接入点。稍后，可用接入点的列表将显示在电视屏幕中。

- 1 使用光标键和 ENTER 检查所需的接入点，选择“下一步”。

电视屏幕上显示无线连接设定。

- 2 使用光标键和 ENTER 输入安全密钥，选择“下一步”。



- 3 使用光标键 (◀/▶) 选择“连接”，然后按 ENTER 开始连接进度。

连接进度完成后，“设定完成。”将显示在电视屏幕上。

如果显示“未连接”，从步骤 1 开始重复，或者尝试其他连接方式。

- 4 若要从菜单中退出，请按 ON SCREEN。

手动设置无线连接

如果将“手动设置”选定为连接方式，电视屏幕上将显示无线连接设定。

您可能需要为网络设置 SSID（网络名称）加密方式和安全密钥。

- 1 使用光标键和 ENTER 输入接入点的 SSID，选择“下一步”。



- 2 使用光标键 (△/▽) 和 ENTER 检查安全点的连接方式，然后选择“下一步”。



设置

没有、WEP、WPA2-PSK (AES)、混合模式

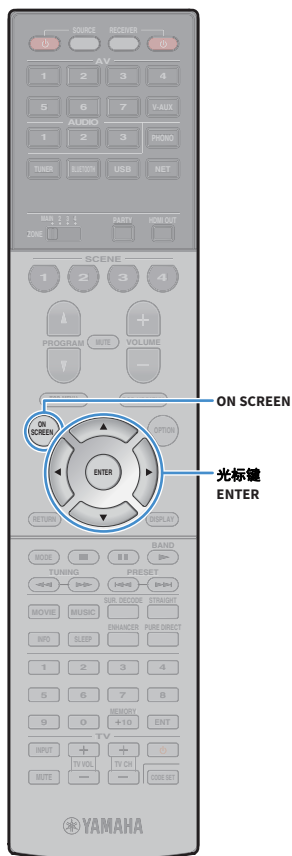

3 使用光标键和 ENTER 输入安全密钥，选择“下一步”。

如果您在步骤 2 中选择“没有”，该设置不可用。请继续步骤 4。

如果您选择“WEP”，输入 5 或 13 个字符串，或者 10 或 26 个十六进制数字。

如果您选择其他模式，输入 8 或 63 个字符串，或者 64 个十六进制数字。



4 使用光标键（</>）选择“连接”，然后按 ENTER 开始连接进度。

连接进度完成后，“设定完成。”将显示在电视屏幕上。

如果出现“未连接”，检查所有信息是否正确输入，从步骤 1 开始重复。

5 若要从菜单中退出，请按 ON SCREEN。

使用 PIN 码

如果将“PIN 密码”选定为连接方式，电视屏幕上将显示可用接入点列表。

1 使用光标键和 ENTER 检查所需的接入点，选择“下一步”。

本机的 PIN 码将显示在电视屏幕上。

2 在无线路由器（接入点）中输入本机 PIN 码。

有关设置详情，请参阅无线路由器（接入点）说明手册。

3 使用光标键（</>）选择“连接”，然后按 ENTER 开始连接进度。

连接进度完成后，“设定完成。”将显示在电视屏幕上。

如果显示“未连接”，从步骤 1 开始重复，或者尝试其他连接方式。

4 若要从菜单中退出，请按 ON SCREEN。

直接将移动装置连接至本机 (Wireless Direct)

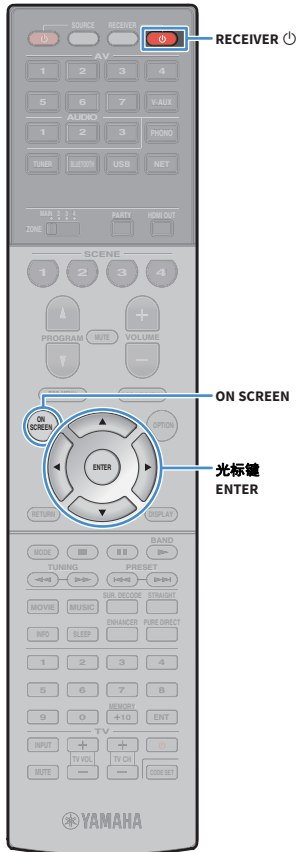

遵循以下步骤直接将移动装置连接至本机。



Wireless Direct 连接可能不安全，因为通信未经过加强加密。通过连接至本机的无线装置可未经许可进行播放操作。

- 1 按 RECEIVER 打开本机。
- 2 打开电视，然后切换电视输入以显示来自本机的视频（HDMI OUT 插孔）。
- 3 按 ON SCREEN。
- 4 使用光标键选择“设定”，然后按 ENTER。
- 5 使用光标键（</>）选择“网络”。
- 6 使用光标键（△/▽）选择“网络连接”，然后按 ENTER。

- 7 使用光标键（△/▽）和 ENTER 检查“Wireless Direct”，然后按“确定”。

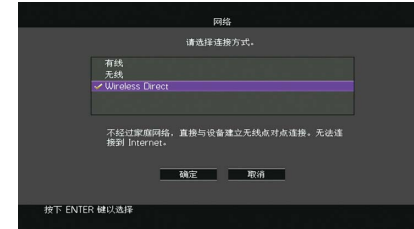

对号指明了当前设定。

- 8 使用光标键（△/▽）和 ENTER 检查所需的安全方式，然后选择“下一步”。



设置

没有、WPA2-PSK (AES)



如果您选择“没有”，该连接可能不安全，因为通信未经加密。

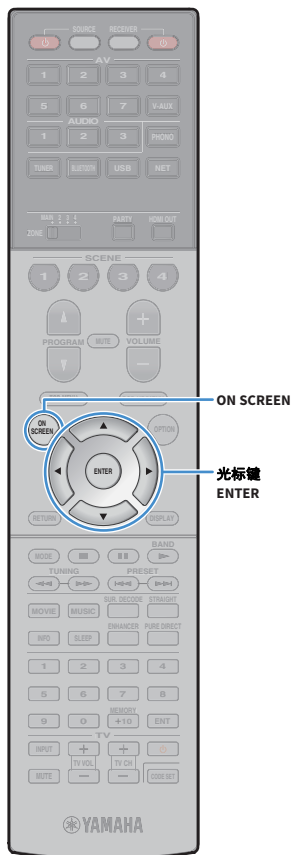

9 使用光标键和 ENTER 输入安全密钥，选择“下一步”。

如果您在步骤 8 中选择“没有”，该设置不可用。请继续步骤 10。

否则输入 8 至 63 个字符串，或者 64 个十六进制数字。



10 使用光标键（◀/▶）选择“确定”，然后按 ENTER 开始连接进度。

电视屏幕上将显示所做的设置。



移动装置上进行设置时需要 SSID 和安全密钥信息。

11 配置移动装置的 Wi-Fi 设置。

有关移动装置的设置详情，请参阅移动装置使用说明书。

- 1 在移动装置上启用 Wi-Fi 功能。
- 2 从可用接入点列表中选择步骤 10 中显示的 SSID。
- 3 提示您输入密码时，输入在步骤 10 中显示的安全密钥。

12 若要从菜单中退出，请按 ON SCREEN。

11 连接到 MusicCast 网络



MusicCast 是 Yamaha 推出的全新无线音乐解决方案，可以在所有房间内使用不同的装置分享音乐。可以使用一款操作简单的 App 从您的智能手机、PC、NAS 驱动和音乐流媒体服务在房间的任何地方欣赏音乐。欲了解更多详情和 MusicCast 兼容产品系列，请访问 Yamaha 网站。

- 使用专用 App “MusicCast CONTROLLER” 无缝控制所有 MusicCast 兼容装置。
- 将 MusicCast 兼容装置连接到不同房间的其他装置并同步播放。
- 从音乐流媒体服务播放音乐。（根据您所在地区和产品不同，兼容的音乐流媒体服务可能会有所不同。）

MusicCast CONTROLLER



若要使用 MusicCast 兼容装置上的网络功能，需要在专用 App “MusicCast CONTROLLER” 上进行操作。在 App Store 中搜索免费 App “MusicCast CONTROLLER”，并安装到您的装置中。

将本机添加到 MusicCast 网络

按照以下步骤将本机添加到 MusicCast 网络。还可以立即配置本机的无线设置。



网络设置需要 SSID 和安全密钥。

- 1 按 **RECEIVER** 打开本机。
- 2 轻触您的移动设备上的“**MusicCast CONTROLLER**” App 图标，然后轻触“**设定**”。



如果您已经将其他 MusicCast 兼容装置连接到网络，轻触“Settings”，然后选择“Add New Device”。

- 3 按照屏幕上的指示操作“**MusicCast CONTROLLER**” App，然后按住本机的前面板上的 **CONNECT** 5 秒钟。

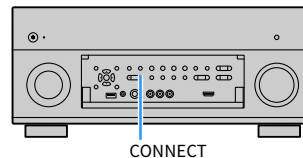

- 4 按照屏幕上的说明操作“**MusicCast CONTROLLER**” App 设置网络。

- 5 操作“**MusicCast CONTROLLER**” App 进行播放。



- 无法传输 AirPlay 和 DSD 音频。
- 启用 Pure Direct 模式后，无法传输除输入源以外的网络源和 USB 中的音频。
- 如果用此方法配置本机的无线设置，本机连接到网络（即使使用有线连接）时前面板显示屏上的信号强度指示灯点亮。

播放

基本播放步骤

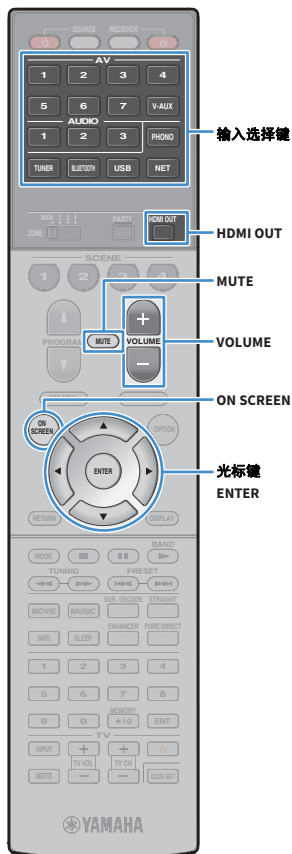

1 打开连接至本机的外部装置（如电视或 BD/DVD 播放机）。

2 使用 输入选择键 选择输入源。

3 在外部装置上开始播放，或选择无线电电台。

请参阅外部装置的使用说明书。

有关以下操作的详情，请参阅相应页面。

- 收听 FM/AM 广播（第 83 页）
- 通过 Bluetooth 播放音乐（第 87 页）
- 播放存储在 USB 存储装置上的音乐（第 89 页）
- 播放存储在媒体服务器（PC/NAS）上的音乐（第 93 页）
- 收听 Internet 电台（第 97 页）
- 使用 AirPlay 播放 iTunes/iPod 音乐（第 100 页）

4 按 **VOLUME** 调节音量。



- 若要使音频输出静音，请按 MUTE。再按 MUTE 可取消静音。
- 若要调整高音 / 低音设置，请使用“选项”菜单或前面板上的 TONE/BALANCE（第 115 页）。



屏幕输入选择

- ① 按 ON SCREEN。
- ② 使用光标键选择“输入”，然后按 ENTER。
- ③ 使用光标键选择所需输入源，然后按 ENTER。

选择 HDMI 输出插孔

1 按 HDMI OUT 选择 HDMI OUT 插孔。

每当按此键时，将会更改用于信号输出的 HDMI OUT 插孔。



OUT 1+2	从 HDMI OUT 1 和 HDMI OUT 2 插孔输出相同的信号。
OUT 1	从选定的 HDMI OUT 插孔输出信号。
OUT 2	
Off	不从 HDMI OUT 插孔输出信号。



- 也可以通过选择场景来选择 HDMI 输出插孔（第 75 页）。
- 当选择“OUT 1+2”时，本机以连接至本机的两台电视（或投影仪）均支持的最高分辨率输出视频信号。（例如，如果您将一台 1080p 电视连接至 HDMI OUT 1 插孔并将一台 720p 电视连接至 HDMI OUT 2 插孔，则本机输出 720p 视频信号。）
- 如果将 HDMI OUT 2 插孔分配给 Zone2 或 Zone4（第 146 页），您可以通过反复按 HDMI OUT 打开 / 关闭每个区域。

一键式选择输入源和喜爱的设置 (SCENE)

借助 SCENE 功能，您可以一键式选择分配的输入源、声场程序、HDMI 输出以及各种设置。您可以使用最多 12 个场景来注册喜欢的设置，并根据播放源切换它们。

1 按 SCENE。

选择注册到相应场景的输入源和设置。本机在处于待机模式时将自动打开。

默认情况下，将为每个场景注册以下设置。

	SCENE (SCENE 键)	1	2	3	4
输入	输入 (第 74 页)	AV 1	AUDIO 1	NET RADIO	TUNER
	音频输入选择 (第 118 页)	自动	自动	—	—
HDMI 输出	HDMI 输出 (第 74 页)	OUT 1+2	OUT 1+2	OUT 1+2	OUT 1+2
	DSP 程序 (第 77 页)	Sci-Fi	STRAIGHT	9ch Stereo	9ch Stereo
模式	纯直通模式 (第 136 页)	自动	自动	自动	自动
	Enhancer (第 82 页)	关闭	开启	开启	开启
	Enhancer 高音质模式 (第 117 页)	开启	开启	开启	开启



可以通过按遥控器上的 SCENE 选择 SCENE 1-4。此外，您可创建 8 个场景 (SCENE 5-12)，然后从“场景”菜单 (第 121 页) 中选择这些场景。



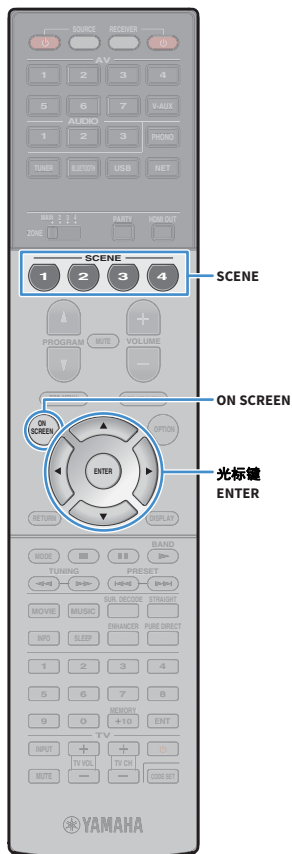

屏幕场景选择

- ① 按 ON SCREEN。
- ② 使用光标键选择“场景”，然后按 ENTER。
- ③ 使用光标键选择所需场景，然后按 ENTER。

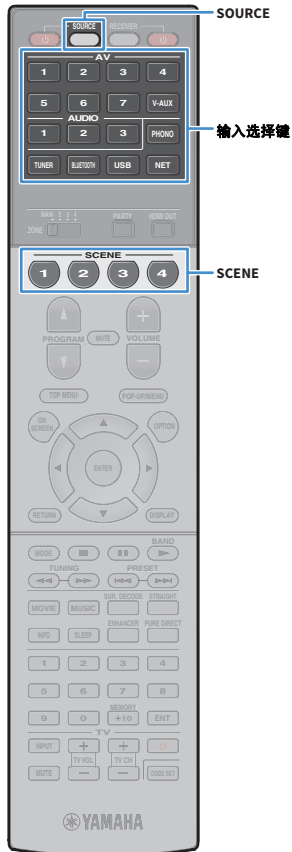

注册场景



- 1 将本机设置为要分配给场景的条件（如输入源和声场程序）。
- 2 按住所需的 SCENE 键直至“SET Complete”出现在前面板显示屏中。

- 3 若要在选择场景后控制相应的播放装置，请同时按住对应的 SCENE 键和输入选择键 3 秒以上。

成功完成设置后，SOURCE 会闪烁两次。



- 如果您尚未注册播放装置的遥控器代码，请参阅“注册播放装置的遥控器代码”（第 157 页）进行注册。
- 利用 SCENE 链接播放功能，您可以开始播放通过 HDMI 连接至本机的外部装置。若要启用 SCENE 链接播放，请在“场景”菜单的“设备控制”（第 122 页）中指定装置类型。

选择要作为场景分配包括的设置项

除了默认场景分配（Input、HDMI Output 和 Mode）外，还可以在“场景”菜单的“详细设定”（第 122 页）中包括以下设置项作为场景分配。

声音	音调控制、YPAO 音量、Adaptive DRC、附加低音
环绕声	CINEMA DSP 3D 模式、话音位置调整、话音强度、低音炮修正
视频	视频模式、视频调整
音量	主音量
音视频同步	音视频同步、延时
扬声器设置	设定样式、PEQ 选择

选择声音模式

本机配有各种声音程序和环绕声解码器，使您能够用喜爱的声音模式（如声场效果或立体声播放）欣赏播放源。

选择适合于电影的声音程序

- 反复按 MOVIE。

使用此模式，您可以欣赏针对观看电影、电视节目和游戏等视频源进行了优化的声场音效（第 78 页）。

选择适合于音乐或立体声播放的声音程序

- 反复按 MUSIC。

使用此模式，您可以欣赏针对收听音乐音源或立体声播放进行了优化的声场音效（第 79 页）。

选择环绕声解码器

- 反复按 SUR. DECODE。

使用此模式，您可以欣赏来自 2 声道音源的未经处理的多声道播放（第 81 页）。

切换到直接解码模式

- 按 STRAIGHT。

使用此模式，您可以欣赏原始声道中的未经处理的声音（第 81 页）。

切换到 Pure Direct 模式

- 按 PURE DIRECT。

使用此模式，您可以通过减少来自其他电路的电子噪音来欣赏纯正高保真声音（第 82 页）。

启用 Compressed Music Enhancer

- 按 ENHANCER。

使用此模式，您可以欣赏增加了深度和广度的压缩音乐（第 82 页）。

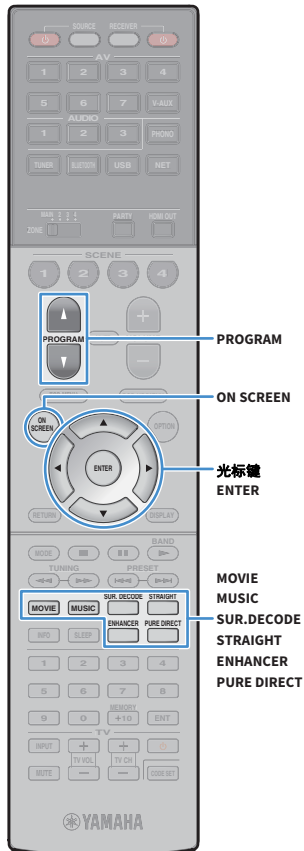

屏幕声音程序 / 环绕声解码器选择

① 按 ON SCREEN。

② 使用光标键选择“DSP 程序”，然后按 ENTER。

③ 使用光标键选择声音程序 / 环绕声解码器，然后按 ENTER。



- 您还可通过按 PROGRAM 来切换声音程序和环绕声解码器。
- 可以在“DSP 程序”菜单中更改环绕声程序和环绕声解码器的设置（第 123 页）。
- 声音模式可单独应用于每个输入源。
- 可通过查看本机前面板（第 15 页）上的音箱指示器或“信息”菜单中的“音频信号”屏幕（第 150 页）检查当前输出声音的音箱。

关于 Dolby Atmos®

- 在以下情况下，Dolby Atmos 内容被解码为 Dolby TrueHD 或 Dolby Digital Plus。（Dolby Atmos PCM 格式经常被解码为 Dolby Atmos。）
 - 未使用后置环绕声或现场感音箱。
 - 使用了耳机（2 声道播放）。
 - （仅限 RX-V2081）选定了任意 CINEMA DSP 程序。
- （仅限 RX-V3081）
使用 Dolby Atmos 解码器时，虚拟环绕声处理（例如 Virtual CINEMA FRONT）（第 80 页）不工作。
- （仅限 RX-V2081）
使用 Dolby Atmos 解码器时，虚拟环绕声处理（例如 Virtual CINEMA FRONT）（第 80 页）、YPAO 音量（第 115 页）、附加低音（第 116 页）或压缩音乐增强器（第 82 页）不工作。

关于 DTS:X™

- 播放 DTS:X 内容时，您可以在“选项”菜单的“DTS Dialogue Control”（第 116 页）中调节语音的音量。
- （仅限 RX-V3081）
使用 DTS:X 解码器时，虚拟环绕声处理（例如 Virtual CINEMA FRONT）（第 80 页）不工作。
- （仅限 RX-V2081）
选择任一 CINEMA DSP 程序时，DTS:X 内容被解码为 DTS-HD 格式。
- （仅限 RX-V2081）
使用 DTS:X 解码器时，虚拟环绕声处理（例如 Virtual CINEMA FRONT）（第 80 页）、YPAO 音量（第 115 页）、语音强度（第 116 页）、附加低音（第 116 页）或压缩音乐增强器（第 82 页）不工作。

欣赏立体声场（CINEMA DSP HD³/CINEMA DSP 3D）



* CINEMA DSP HD³:RX-V3081, CINEMA DSP 3D: RX-V2081

本机配有多种声音程序，这些程序采用了 Yamaha 的原创 DSP 技术（CINEMA DSP HD³/CINEMA DSP 3D）。利用这些程序，您可以在家中轻松营造堪比实际影院或音乐厅的声场并欣赏自然的立体声场。

声音程序种类



声音程序

“CINEMA DSP HD³”（RX-V3081）或“CINEMA DSP 3D”（RX-V2081）点亮



- 若要使用 CINEMA DSP，请将“设定”菜单中的“CINEMA DSP 3D 模式”（第 137 页）设置为“关闭”。
- 即使在没有连接前现场感音箱的情况下，本机也可使用前置音箱、中置音箱和环绕声音箱来创建前置 Virtual Presence Speaker (VPS)，从而建立三维声场。但是，我们建议使用前现场感音箱以体验完整的声场效果（以及使用后现场感音箱创建更有空间感的声场）。
- 未连接后置环绕音箱时，如果输入了多声道音源（6.1 声道或更多），本机会使用环绕声音箱创建 Virtual Surround Back Speaker (VSBS) 将深远的感觉添加至后置音场。
- VPS 或 VSBS 工作时，“VIRTUAL”将在前面板显示屏中点亮。
- （仅限 RX-V3081）
在连接前现场感音箱但没有连接后现场感音箱的情况下，本机可使用前置音箱、中置音箱和环绕声音箱来创建后置 Virtual Presence Speaker (VPS)，从而建立自然的三维声场。

■ 适合于电影的声音程序（MOVIE）

针对观看诸如电影、电视节目和游戏之类的视频源优化了以下声音程序。

MOVIE THEATER

Standard	此程序建立的声场在不扰乱多声道音频的原始音响定位的情况下，突出环绕声效果。其设计基于理想的影院构想：观众处在影院左、右和后方的优美声音回响的包围之中。
Spectacle	此程序传递大制作电影的规模和气势。它提供了辽阔的可匹配立体声宽银幕电影的声音空间，并包含宽广的动态范围，可提供从细微声音到震撼回响的一切音响效果。
Sci-Fi	此程序清晰地再现了最新的 Sci-Fi 和 SFX 电影的精致细腻的声音设计。您可以欣赏电影摄影技术创造的多种多样的虚拟空间，并能听出对话、音效和背景音乐之间的清楚界限。
Adventure	此程序特别适合于精确再现动作和冒险电影的声音设计。此声场抑制了回响，但重点再现了左右两侧的开阔感觉，提供了向左右两侧大大拓展的宏大空间。抑制的深度建立一个清晰且强有力的空间，同时保持声音的清晰和声道的区分。
Drama	此程序的特点是稳定的回响，适合从严肃的戏剧艺术到音乐剧和喜剧等多种电影风格。回响适中，但适合立体音。再现音效和背景音乐并产生轻微的回响，但不会影响对话的清晰度。长时间收听也绝不会感到厌倦。
Mono Movie	此程序再现单声道视频源，例如在老电影院气氛中放映的经典电影。此程序通过在原来的音频中增加宽度和相应的回响，创造一个带有深度的舒适空间。
Enhanced （仅限 RX-V3081）	此程序建立的声场突出强调 3D 对象音频的动态声音过渡。其设计理念来自带有多个顶部音箱的电影院，观众身至其中可感受到极具震撼的自然和强大的声音效果。

ENTERTAINMENT

Sports	此程序让收听者可欣赏体育广播和轻松的娱乐节目的真实感。在体育广播中，评论员的声音清晰地处于中央位置，同时在适当空间内的周边传递球迷的声音，从而逼真地反映体育场内的氛围。
Action Game	此程序适合于动作游戏，例如赛车和战斗游戏。各种效果的实现和强化让玩家感觉就像自己在做动作，从而更能集中精力。将此程序与 Compressed Music Enhancer 组合使用，可以形成更具动感、更强劲的声场效果。
Roleplaying Game	此程序适合于角色扮演和冒险游戏。此程序可以增加声场的深度，从而自然、真实地再现各种场景的背景音乐、特效及对话。将此程序与 Compressed Music Enhancer 组合使用，可以形成更清晰且更具空间感的声场效果。
Music Video	您可以利用此程序来欣赏通俗、摇滚和爵士音乐会的视频，获得身临其境的感觉。舞台上歌手和独奏的真实感，强化了韵律乐器的节奏的现场感的声场，再加上环绕声声场产生的宏大的礼堂空间效果，使您置身于火热的音乐会氛围中。
Recital/Opera	该程序将按照优化的电平控制回响的量，侧重人声音的深度和清晰度，在聆听者前方展示交响乐的回声，同时生成舞台上的声学定位和现场感。环绕声场相对温和，但是音乐厅效果的数据可用于展示音乐的固有之美。即使长时间体验歌剧，聆听着也不会感到疲倦。

■ 适合于音乐 / 立体声播放的声音程序（MUSIC）

优化以下声音程序以便收听各种音乐源。

还可以选择立体声播放。

CLASSICAL

Hall in Munich	此程序模拟大约有 2,500 个座位的慕尼黑音乐大厅，该大厅的室内装修使用了时尚的木质材料。细腻华美的回响可传播到每一个角落，创造一种祥和的气氛。收听者的虚拟座位在音乐厅的中部偏左。
Hall in Vienna	此程序模拟一个可容纳 1,700 人的、具有维也纳传统风格的鞋盒形状的中等规模音乐厅。立柱和装饰雕刻图案在听众的四周产生极为复杂的回响，从而呈现非常完整饱满的声音。
Hall in Amsterdam	大型的鞋盒形状的大厅可以容纳圆形舞台周围大约 2,200 个座位。声音自由传播时，反射声丰富并且令人愉悦。
Church in Freiburg	这个巨大的石材建造的教堂位于德国南部，拥有一个高 120 米的尖顶塔。它较长的且较窄的形状和高高的天花板能够延长回声时间和受限的原始反射时间。因此，丰富的回声，而不是声音本身将重现教堂的气氛。
Church in Royaumont	该程序能够展现巴黎外围皇家山上美丽的中世纪哥特建筑所创造的反射（大餐厅）声场。
Chamber	此程序再现像大礼堂那样的具有天花板的相对宽广的空间。它提供了悦耳的回响，适合于宫廷音乐和室内音乐。

LIVE/CLUB

Village Vanguard	Jazz 俱乐部位于纽约第 7 大街。这个小俱乐部的低矮天花板使得强大的反射声覆盖了中央的舞台。
Warehouse Loft	仓库与 Soho 中某些阁楼类似。声音带着很多的力量从水泥壁上清晰反射回来。
Cellar Club	此程序模拟具有较低天花板和家庭氛围的私密音乐场地。真实生动的声场产生震撼的音响效果，让您感觉好像坐在小舞台前的前排座位上。
The Roxy Theatre	此程序创造了坐落在洛杉矶的可容纳 460 人的摇滚音乐厅场地的声场。收听者的虚拟座位在大厅的中部偏左。
The Bottom Line	此程序创造了曾是纽约一家著名爵士俱乐部的 The Bottom Line 的舞台前部的声场。该场所在声场左右两边可容纳 300 人，产生真实而亮丽的声音。

STEREO

2ch Stereo	使用此程序可将多声道音源混合为 2 声道。当多声道信号输入时，它们会混合成 2 声道，并从前置音箱输出（此程序不使用 CINEMA DSP）。
9ch Stereo	使用此程序从所有音箱输出声音。当您播放多声道音源时，本机会将音源向下混合为 2 声道，然后从所有音箱输出声音。此程序建立一个较大的声场，适合于聚会的背景音乐。



当选定“2ch Stereo”或“9ch Stereo”时，CINEMA DSP HD³/CINEMA DSP 3D（第 78 页）和 Virtual CINEMA DSP（第 80 页）不工作。

■ 在不使用环绕声音箱的情况下欣赏声场效果 (Virtual CINEMA DSP)

如果您在没有连接环绕声音箱的情况下选择了声场程序之一（“2ch Stereo”和“9ch Stereo”除外），则本机将利用 Yamaha 原创的虚拟环绕声技术再现多达 7 声道环绕声，使您可以仅通过前置音箱来欣赏完美定向的声场。建议使用现场感音箱以体验最佳的立体声声场效果。



当 Virtual CINEMA DSP 工作时，“VIRTUAL”将在前面板显示屏中点亮。

■ 将 5 个音箱放置在前方欣赏环绕声 (Virtual CINEMA FRONT)

如果您有环绕声音箱但房间空间的后方无位置安放，您可以将其放置在前方（第 24 页）使用 Virtual CINEMA FRONT 欣赏多声道环绕声。

“设定”菜单中的“扬声器配置（环绕声）”（第 133 页）设置为“前”时，本机能够在后方生成虚拟环绕声音箱，您可以将 5 个音箱放置在前方欣赏多声道环绕声。



当 Virtual CINEMA FRONT 工作时，“VIRTUAL”将在前面板显示屏中点亮。

■ 用耳机欣赏环绕声 (SILENT CINEMA)

SILENT™
CINEMA

可以将立体声耳机连接至 PHONES 插孔并选择声音程序或环绕声解码器，从而像使用多声道音箱系统一样来欣赏环绕声或声场效果。

欣赏未处理的播放

可以播放输入源而无需进行任何声场效果处理。

■ 在原始声道中播放（直接解码）

启用直接解码模式时，本机将从前置音箱中为 2 声道音源（如 CD）产生立体声，并为多声道音源产生未处理的多声道声音。

1 按 STRAIGHT。

每当按此键时，会启用或禁用直接解码模式。



- 若要在使用后环绕声音箱时启用 6.1/7.1 声道播放 5.1 声道音源，请选择环绕声解码器（第 81 页）。
- 如果“设定”菜单中的“扬声器配置（环绕声）”（第 133 页）设置为“前”，播放多声道源时，Virtual CINEMA FRONT（第 80 页）将工作。



■ 在增强的多声道中播放（环绕声解码器）

环绕声解码器可以在未处理的多声道中播放 2 声道或多声道音源。



- 根据您的音箱系统和选定的解码类型的不同，发出声音的音箱也将变化（第 124 页）。
- 有关每个解码器的详情，请参阅“术语”（第 171 页）。

1 按 SUR. DECODE 选择环绕声解码器。

每当按此键时，环绕声解码器都会更改。



<input checked="" type="checkbox"/> Surround	使用适合于所有音源的 Dolby Surround 解码器。特别是播放基于对象的音频（例如 Dolby Atmos 内容）时，可创建真实的声学空间（包括头顶上方）。
Neural:X	使用适合于所有音源的 DTS Neural:X 解码器。特别是播放基于对象的音频（例如 DTS:X 内容）时，可创建真实的声学空间（包括头顶上方）。
Neo:6 Cinema	使用适合于电影的 DTS Neo:6 解码器（或 DTS-ES Matrix 解码器）。环绕声 / 后置环绕声音箱将输出声音。
Neo:6 Music	使用适合于电影的 DTS Neo:6 解码器（或 DTS-ES Matrix 解码器）。环绕声 / 后置环绕声音箱将输出声音。



- 仅使用一个后置环绕声音箱时，如果选定了 Dolby Surround 解码器，后置环绕声音箱不会输出声音（除了播放 Dolby Atmos 内容时）。
- （仅限 RX-V3081）
选择 Dolby Surround 或 Neural:X 解码器时，虚拟环绕声处理（例如 Virtual CINEMA FRONT）（第 80 页）不工作。
- （仅限 RX-V2081）
选择 Dolby Surround 解码器时，虚拟环绕声处理（例如 Virtual CINEMA FRONT）（第 80 页）、YPAO 音量（第 115 页）、或压缩音乐增强器（第 82 页）不工作。
- （仅限 RX-V2081）
选择 Neural:X 解码器时，虚拟环绕声处理（例如 Virtual CINEMA FRONT）（第 80 页）、YPAO 音量（第 115 页）、语音强度（第 116 页）、附加低音（第 116 页）或压缩音乐增强器（第 82 页）不工作。

欣赏纯正高保真声音（Pure Direct）

启用 Pure Direct 模式后，本机将以最短线路播放选择的音源以减小来自其他线路（如前面板显示屏）的电子噪音。这样，您便能欣赏高保真音质。

1 按 PURE DIRECT。

每当按此键时，会启用或禁用 Pure Direct 模式。



启用 Pure Direct 模式时，以下功能不可用。

- 音箱或声音程序的部分设置
- 操作屏幕菜单和“选项”菜单中的部分选项
- 使用多区功能
- 查看前面板显示屏上的信息（未操作时）

使用丰富的声音（Compressed Music Enhancer）播放数字压缩格式（如 MP3 等）

compressed music ENHANCER

Compressed Music Enhancer 增加了声音的深度和宽度，使您可欣赏接近声音未压缩前的原始声音的动态声音。此功能可与任何其他声音模式一起使用。

此外，当“选项”菜单中的“高音质模式”（第 117 页）设置为“开启”（默认值）时，Compressed Music Enhancer 还将提高非压缩数字音频（如 2 声道 PCM 和 FLAC）的音质。

1 按 ENHANCER。

每当按此键时，将会启用或禁用 Compressed Music Enhancer。



“ENHANCER”点亮



Compressed Music Enhancer 对采样率超过 48 kHz 的信号不起作用。



也可以使用“选项”菜单中的“Enhancer”（第 117 页）启用 / 禁用 Compressed Music Enhancer。

收听 FM/AM 广播

可以通过指定某个无线电电台的频率或从注册的无线电电台中选择该电台，调谐至该电台。



- 无线电频率会随本机使用的国家或地区而有所区别。此部分的解释采用用于澳大利亚型号频率的显示。
- 如果无法很好地接收无线电，请调整 FM/AM 天线的方向。

选择接收频率

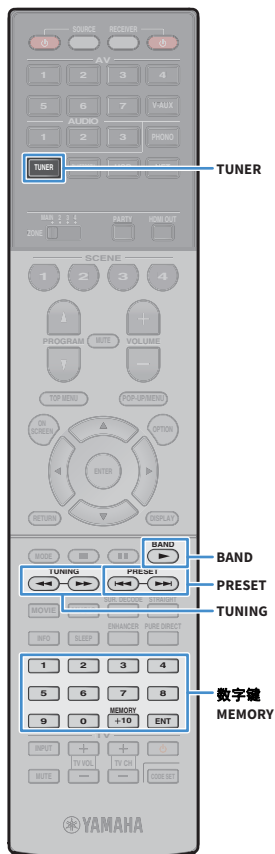

1 按 TUNER 选择“TUNER”作为输入源。

2 按 BAND 选择波段（FM 或 AM）。



3 使用以下键设置频率。

TUNING: 增加 / 减少频率。按住此键约 1 秒，即可自动搜索电台。

数字键: 直接输入频率。例如，若要选择 98.50MHz，请按“9”、“8”、“5”和“0”（或 ENT）。



接收来自无线电电台的信号时，“TUNED”会点亮。

接收立体声信号时，“STEREO”会点亮。



输入的频率超出接收范围时，将出现“Wrong Station!”。



可通过“选项”菜单的“FM 模式”（第 118 页）在“立体声”（Stereo）和“单声道”（Mono）之间切换 FM 广播的接收模式。当接收到的 FM 无线电电台信号不稳定时，切换到单声道可以使此情况得到改观。

注册喜爱的无线电电台（预设电台）

可注册多达 40 个无线电电台作为预设电台。注册电台后，可以通过选择预设电台的预设编号来轻松调谐至这些电台。



可使用“自动预设”（第 86 页）自动注册具有强信号的 FM 无线电电台。

注册无线电电台

手动选择无线电电台并将其注册到预设编号。

1 遵循“选择接收频率”（第 84 页）调谐选择所需的电台。

2 按住 MEMORY 几秒钟。

首次注册电台时，所选无线电电台将注册到预设编号“01”。此后，您选择的每个电台将注册到最近注册的编号之后的下一个空的（未使用）预设编号。

预设编号



若要选择预设编号进行注册，请在调谐至所需的无线电电台后按 MEMORY 一次，按 PRESET 选择预设编号，然后再按 MEMORY。

“Empty”（未使用）或当前注册的频率



■ 选择预设电台

通过选择注册无线电电台的预设编号来调谐至所需电台。

1 按 **TUNER** 选择“TUNER”作为输入源。

2 反复按 **PRESET** 选择所需的无线电电台。

还可以在按 PRESET 一次后，使用数字键输入预设编号（01 到 40）。



- 未注册无线电电台时，将出现“No Presets”。
- 输入无效编号时，将出现“Wrong Num.”。
- 输入未使用的预设编号时，将出现“Empty”。



若要清除预设电台，请使用“清除预设”或“清除所有预设”（第 86 页）。



在电视上操作广播

可以在电视上查看广播信息或选择无线电台。

1 按 TUNER 选择“TUNER”作为输入源。

电视上会显示播放屏幕。

■ 播放屏幕

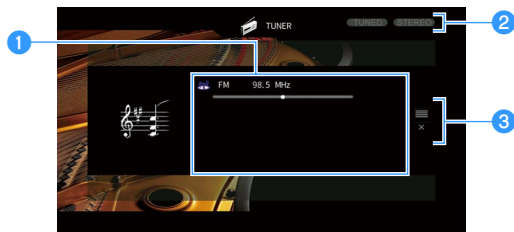

1 无线电台信息

显示所选无线电台的信息（如所选波段（FM/AM）和频率）。

2 TUNED/STEREO 指示器

接收来自无线电台的信号时，“TUNED”会点亮。

接收立体声信号时，“STEREO”会点亮。

3 操作菜单

按光标键（>），然后使用光标键（△/▽）选择项目。按 ENTER 确认选择。

菜单	功能
浏览	移至浏览屏幕（预设电台列表）。
关闭屏幕	关闭屏幕显示并显示背景。按 菜单操作键之一重新显示它。

■ 浏览屏幕



1 预设电台列表

显示预设电台的列表。使用光标键（△/▽）选择一个预设电台，然后按 ENTER 调谐至该电台。

2 预设编号

3 操作菜单

按光标键（>），然后使用光标键（△/▽）选择项目。按 ENTER 确认选择。

若要关闭子菜单，请按 RETURN。

菜单	子菜单	功能
功能	保存	将当前电台注册到列表中选择的预设编号。
	自动预设	自动注册具有强信号的 FM 无线电台（最多 40 个电台）。
	清除预设	清除列表中选择预设电台。
	清除所有预设	清除所有预设电台。
前 1 页	移至列表的上一页 / 下一页。	
后 1 页	移至列表的上一页 / 下一页。	
正在播放	移至播放屏幕。	
关闭屏幕	关闭屏幕显示并显示背景。按 菜单操作键之一重新显示它。	

通过 Bluetooth 播放音乐

可以在本机上播放存储在 Bluetooth 装置（例如智能手机）上的音乐文件。还可以使用 Bluetooth 音箱 / 耳机欣赏本机上播放的音频。

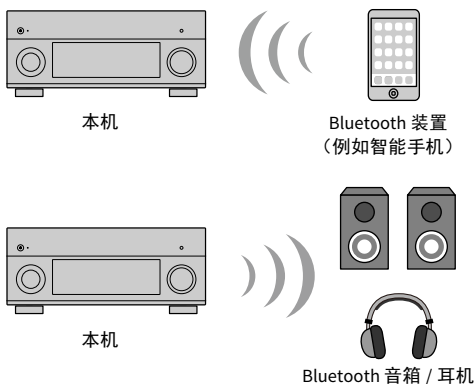

- 若要使用 Bluetooth 功能，请将“设定”菜单中的“Bluetooth”（第 143 页）设置为“开启”。
- 无法同时将 Bluetooth 连接到 Bluetooth 装置（例如智能手机）和 Bluetooth 音箱 / 耳机。



有关支持的 Bluetooth 装置的详情，请参阅“支持的装置和文件格式”（第 175 页）。

在本机上播放 Bluetooth 装置音乐

遵循以下步骤在 Bluetooth 装置（例如智能手机）和本机之间建立 Bluetooth 连接，在本机上播放存储在 Bluetooth 装置中的音乐。



本机不支持通过 Bluetooth 播放视频。

- 1 按 **BLUETOOTH** 选择“Bluetooth”作为输入源。
- 2 在 **Bluetooth** 装置上，从可用装置列表中选择本机（本机的网络名称）。
Bluetooth 和本机之间的连接将建立。
如果需要密钥，则输入数字“0000”。
- 3 在 **Bluetooth** 装置上，选择歌曲，然后开始播放。

电视上显示播放窗口（艺术家名称、专辑名称和歌曲标题）。



- 如果本机检测到先前连接的 Bluetooth 装置，本机将自动在步骤 1 后自动连接至 Bluetooth。若要建立另外的 Bluetooth 连接，请首先终止当前 Bluetooth 连接。
- 若要终止 Bluetooth 连接，请执行以下操作之一。
 - 在 Bluetooth 装置上执行断开连接操作。
 - 在本机上选择除“Bluetooth”之外的输入源。
 - 选择“设定”菜单中“音频接收”（第 127 页）内的“断开”。
- 可以使用遥控器上的外部装置操作键（▶、■、■、◀、▶▶）控制播放。

使用 Bluetooth 音箱 / 耳机欣赏音频

按照以下步骤创建 Bluetooth 音箱 / 耳机和本机间的 Bluetooth 连接，使用 Bluetooth 音箱 / 耳机欣赏本机上播放的音频。



- 若要使用该功能，请将“设定”菜单中的“发射器”（第 143 页）设置为“On”。
- 无法传输 AirPlay 和 DSD 音频。

- 1 使用输入选择键（BLUETOOTH 除外）选择输入源。
- 2 按 ON SCREEN。
- 3 使用光标键和 ENTER 选择“设定”→“Bluetooth”→“音频发送”→“设备搜索”，然后选“确定”。

显示可用的 Bluetooth 设备（BD 地址）列表。



- 4 使用光标键和 ENTER 勾选所需的 Bluetooth 音箱 / 耳机。



勾选标记指示当前所选的 Bluetooth 设备。

- 5 当 Bluetooth 音箱 / 耳机为配对模式时，使用光标键选择“连接”，然后按 ENTER。



连接过程完成时，将从 Bluetooth 音箱 / 耳机中再现本机中播放的音频。

- 6 若要从菜单中退出，请按 ON SCREEN。



若要终止 Bluetooth 连接，执行 Bluetooth 音箱 / 耳机的断开连接操作。



- 无法传输 AirPlay 和 DSD 音频。
- 启用 Pure Direct 模式后，无法传输除输入源以外的网络源和 USB 中的音频。

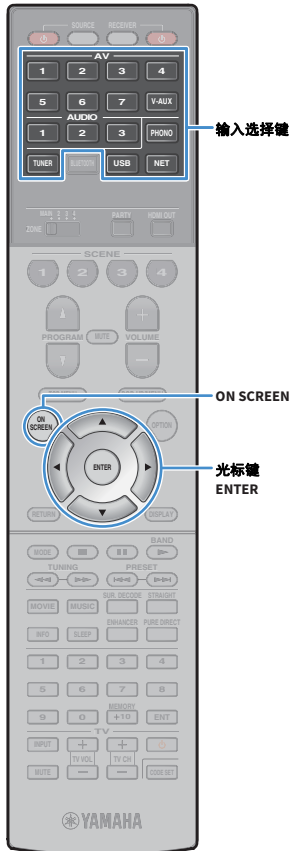

播放存储在 USB 存储装置上的音乐

可以在本机上播放存储在 USB 存储装置上的音乐文件。
本机支持 USB 大容量存储类装置（FAT16 或 FAT32 格式）。



使用无线网络连接时，音频播放可能会被中断。在这种情况下，请使用有线网络连接。



有关可播放文件格式的详情，请参阅“支持的装置和文件格式”（第 175 页）。

连接 USB 存储装置

1 将 USB 存储装置连接至 USB 插孔。

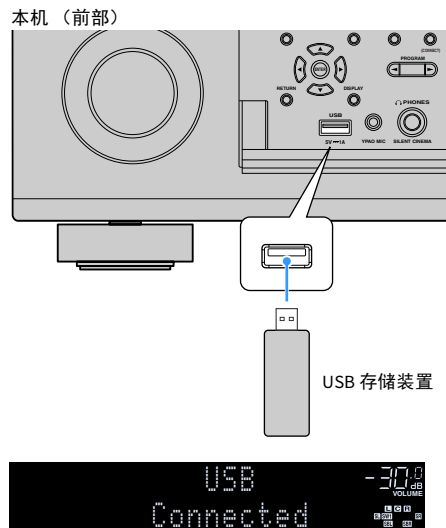

如果 USB 存储装置包含多个文件，可能需要一些时间来加载这些文件。在此情况下，前面板显示屏上将出现“Loading...”。



- 在断开 USB 存储装置与 USB 插孔的连接前，请停止播放该装置。
- 将 USB 内存装置直接连接至本机的 USB 插孔。不使用延长缆线。

播放 USB 存储装置内容

按照以下步骤进行操作，操作 USB 存储装置内容并开始播放。

可使用电视屏幕上显示的菜单控制 USB 存储装置。

1 按 USB 选择“USB”作为输入源。

电视上会显示浏览屏幕。

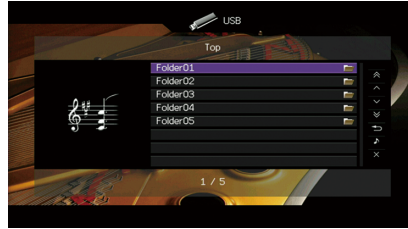

如果正在 USB 存储装置上进行播放，则将显示播放屏幕。



光标键
ENTER
RETURN

2 使用光标键选择项目，然后按 ENTER。

如果选择了一首歌曲，则将开始播放并将显示播放屏幕。

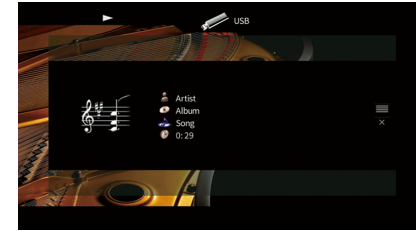

- 若要返回至上一屏幕，请按 RETURN。
- 无法选择本机不支持的文件。
- 如果本机在播放期间检测到一系列不受支持的文件（例如图像和隐藏文件），播放将自动停止。
- 您可以将您喜爱的项目注册为快捷键，通过选择快捷键编号直接访问它们（第 109 页）。

■ 浏览屏幕

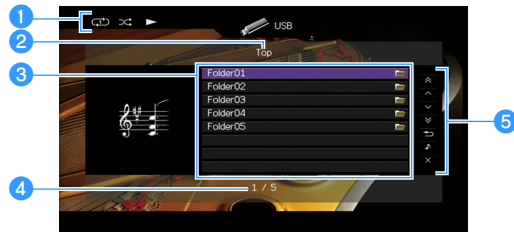
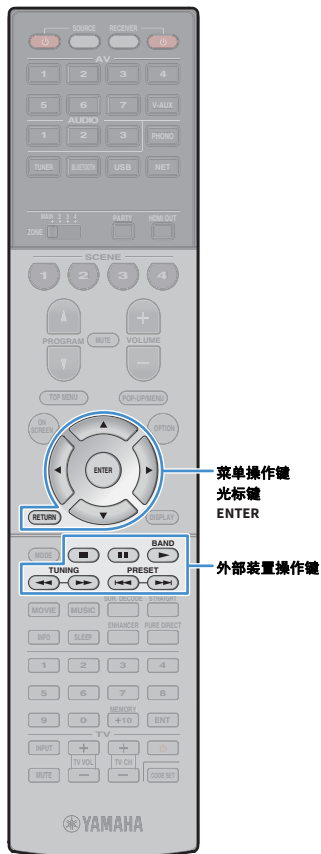

- 1 状态指示器**
显示当前的重复 / 随机播放设置 (第 92 页) 和播放状态 (如播放 / 暂停)。
- 2 列表名称**
- 3 目录列表**
显示 USB 存储装置的目录。使用光标键 (△/▽) 选择项目, 然后按 ENTER 确认所做选择。
- 4 项目编号 / 总数**
- 5 操作菜单**
按光标键 (▷), 然后使用光标键 (△/▽) 选择项目。按 ENTER 确认选择。

菜单	功能
前 1 页	移至列表的上一页 / 下一页。
后 1 页	
前 10 页	向前 / 向后移动 10 页。
后 10 页	
返回	返回至更高级别的列表。
正在播放	移至播放屏幕。
关闭屏幕	关闭屏幕显示并显示背景。按 菜单操作键之一重新显示它。

■ 播放屏幕

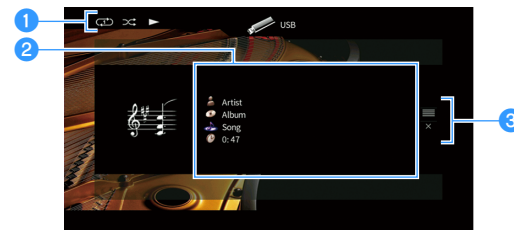

- 1 状态指示器**
显示当前的重复 / 随机播放设置 (第 92 页) 和播放状态 (如播放 / 暂停)。
- 2 播放信息**
显示艺术家姓名、歌曲集名称、歌曲标题以及经过时间。
使用光标键 (△/▽) 选择可滚动信息。
- 3 操作菜单**
按光标键 (▷), 然后使用光标键 (△/▽) 选择项目。按 ENTER 确认选择。

菜单	功能
浏览	移至浏览屏幕。
关闭屏幕	关闭屏幕显示并显示背景。按 菜单操作键之一重新显示它。



可以使用遥控器上的外部装置操作键 (▶、■、■、◀、▶) 控制播放。

■ 随机播放 / 重复播放设置



可配置重复 / 随机播放设置以播放 USB 存储装置内容。

- 1 选择“USB”作为输入源时，请按 **OPTION**。
- 2 使用光标键选择“随机播放”（Shuffle）或“重复”（Repeat），然后按 **ENTER**。



- 若要在菜单操作期间返回至上一屏幕，请按 **RETURN**。
- 圆括号中的文本是前面板显示屏上的指示。

- 3 使用光标键（</>）选择设置。

项目	设置	功能
随机播放 (Shuffle)	关闭 (Off)	关闭随机播放功能。
	开启 (On)	以随机顺序播放当前歌曲集（文件夹）中的歌曲。 “  ”会出现在电视屏幕中。
重复 (Repeat)	关闭 (Off)	关闭重复播放功能。
	一首 (One)	重复播放当前歌曲。 “  ”会出现在电视屏幕中。
	全部 (All)	重复播放当前歌曲集（文件夹）中的所有歌曲。 “  ”会出现在电视屏幕中。

- 4 若要从菜单中退出，请按 **OPTION**。

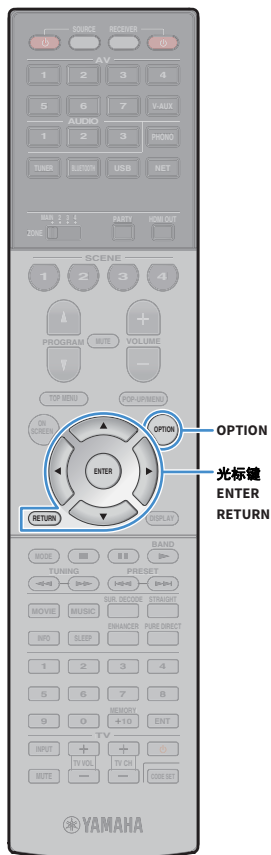

播放存储在媒体服务器（PC/NAS）上的音乐

可以在本机上播放存储在 PC 或与 DLNA 兼容的 NAS 上的音乐文件。



- 若要使用此功能，必须将本机及 PC 连接至同一路由器（第 49 页）。可以在“信息”菜单的“网络”（第 151 页）中检查是否已为本机正确分配网络参数（如 IP 地址）。
- 使用无线网络连接时，音频播放可能会被中断。在这种情况下，请使用有线网络连接。



有关可播放文件格式的详情，请参阅“支持的装置和文件格式”（第 175 页）。

媒体共享设置

若要播放存储在 PC 或与 DLNA 兼容的 NAS 上的音乐文件，首先需要在每个音乐服务器上配置媒体共享设置。

■ 对于安装了 Windows Media Player 的 PC

设置步骤可能因 PC 和 Windows Media Player 版本而不同（以下步骤为 Windows Media Player 12 和 Windows Media Player 11 的设置例）。

适用 Windows Media Player 12

- 1 在 PC 上启动 Windows Media Player 12。
- 2 选择“Stream”，然后“Turn on media streaming”。
- 3 单击“Turn on media streaming”。
- 4 从本机型号名称旁边的下拉列表中选择“Allowed”。
- 5 单击“OK”退出。

适用 Windows Media Player 11

- 1 在 PC 上启动 Windows Media Player 11。
- 2 选择“Library”，然后“Media Sharing”。
- 3 单击“Share my media to”选框，选择本机图标，单击“Allow”。
- 4 单击“OK”退出。



有关媒体共享设置的信息，请参阅 Windows Media Player 帮助。

■ 对于安装了其他 DLNA 服务器软件的 PC 或 NAS

请参阅装置或软件的使用说明书，然后配置媒体共享设置。

播放 PC 音乐内容

按照以下步骤进行操作，操作 PC 音乐内容并开始播放。
可使用电视屏幕上显示的菜单控制 PC/NAS。

1 反复按 NET 选择“SERVER”作为输入源。

电视上会显示浏览屏幕。

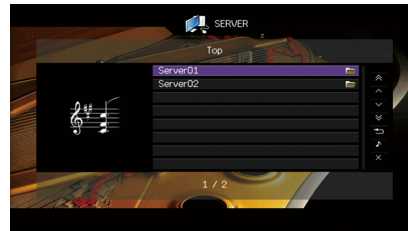

如果正在 PC 上播放从本机选择的音乐文件，则将显示播放屏幕。

2 使用光标键选择音乐服务器，然后按 ENTER。

3 使用光标键选择项目，然后按 ENTER。

如果选择了一首歌曲，则将开始播放并将显示播放屏幕。

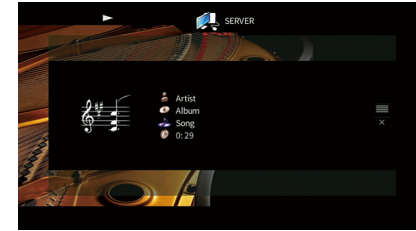

- 若要返回至上一屏幕，请按 RETURN。
- 无法选择本机不支持的文件。
- 如果本机在播放期间检测到一系列不受支持的文件（例如图像和隐藏文件），播放将自动停止。
- 您可以将您喜爱的项目注册为快捷键，通过选择快捷键编号直接访问它们（第 109 页）。



■ 浏览屏幕

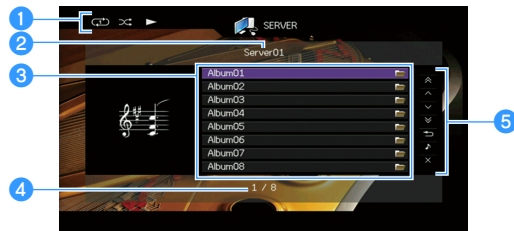
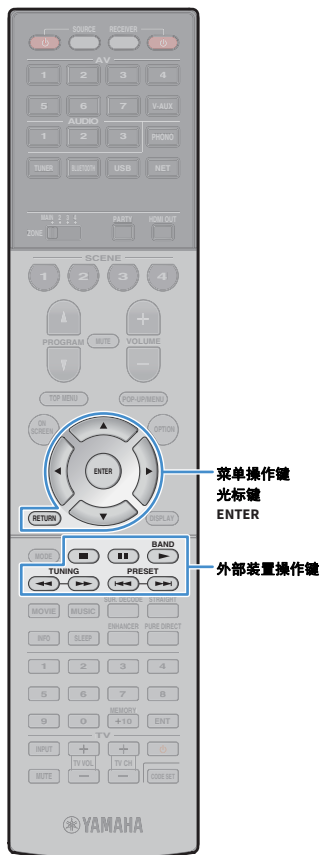

- 1 状态指示器**
显示当前的重复 / 随机播放设置（第 96 页）和播放状态（如播放 / 暂停）。
- 2 列表名称**
- 3 目录列表**
显示 PC 内容的列表。使用光标键（ Δ/∇ ）选择项目，然后按 ENTER 确认所做选择。
- 4 项目编号 / 总数**
- 5 操作菜单**
按光标键（ \triangleright ），然后使用光标键（ Δ/∇ ）选择项目。按 ENTER 确认选择。

菜单	功能
前 1 页	移至列表的上一页 / 下一页。
后 1 页	
前 10 页	向前 / 向后移动 10 页。
后 10 页	
返回	返回至更高级别的列表。
正在播放	移至播放屏幕。
关闭屏幕	关闭屏幕显示并显示背景。按菜单操作键之一重新显示它。

■ 播放屏幕

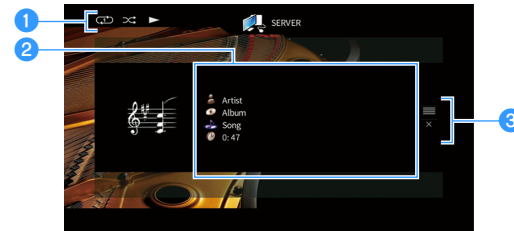

- 1 状态指示器**
显示当前的重复 / 随机播放设置（第 96 页）和播放状态（如播放 / 暂停）。
- 2 播放信息**
显示艺术家姓名、歌曲集名称、歌曲标题以及经过时间。使用光标键（ Δ/∇ ）选择可滚动信息。
- 3 操作菜单**
按光标键（ \triangleright ），然后使用光标键（ Δ/∇ ）选择项目。按 ENTER 确认选择。

菜单	功能
浏览	移至浏览屏幕。
关闭屏幕	关闭屏幕显示并显示背景。按菜单操作键之一重新显示它。



- 您可以使用遥控器上的外部装置操作键控制播放（根据 PC/NAS 的不同，某些功能可能无法工作）。
- 还可以使用与 DLNA 兼容的 Digital Media Controller (DMC) 来控制播放。有关详情，请参阅“DMC 控制”（第 121 页）。

■ 随机播放 / 重复播放设置



可配置重复 / 随机播放设置以播放 PC 音乐内容。

- 1 选择“SERVER”作为输入源时，请按 **OPTION**。
- 2 使用光标键选择“随机播放”（Shuffle）或“重复”（Repeat），然后按 **ENTER**。



- 若要在菜单操作期间返回至上一屏幕，请按 **RETURN**。
- 圆括号中的文本是前面板显示屏上的指示。

- 3 使用光标键（</>）选择设置。

项目	设置	功能
随机播放 (Shuffle)	关闭 (Off)	关闭随机播放功能。
	开启 (On)	以随机顺序播放当前歌曲集（文件夹）中的歌曲。 “  ”会出现在电视屏幕中。
重复 (Repeat)	关闭 (Off)	关闭重复播放功能。
	一首 (One)	重复播放当前歌曲。 “  ”会出现在电视屏幕中。
	全部 (All)	重复播放当前歌曲集（文件夹）中的所有歌曲。 “  ”会出现在电视屏幕中。

- 4 若要从菜单中退出，请按 **OPTION**。

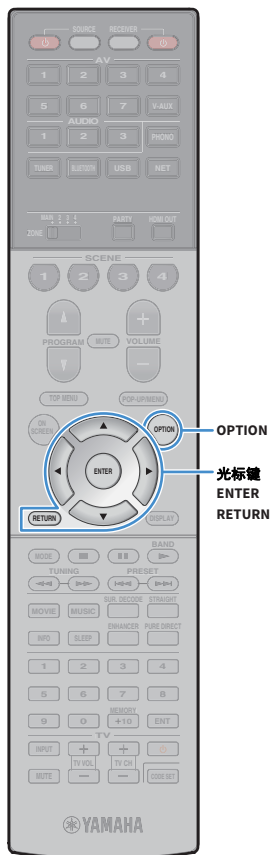

收听 Internet 电台

您可以收听全球的 Internet 电台。



- 若要使用此功能，必须将本机连接至 Internet（第 49 页）。可以在“信息”菜单的“网络”（第 151 页）中检查是否已为本机正确分配网络参数（如 IP 地址）。
- 您可能无法收到某些 Internet 电台。
- 本机使用 vTuner Internet 电台数据库服务。
- 此服务可能会在未经通知的情况下被中断。



播放 Internet 电台

1 反复按 NET 选择“NET RADIO”作为输入源。

电视上会显示浏览屏幕。



2 使用光标键选择项目，然后按 ENTER。

如果选择了一个 Internet 无线电电台，则将开始播放并将显示播放屏幕。

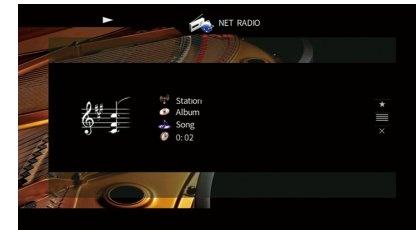

- 若要返回至上一屏幕，请按 RETURN。
- 您可以将您喜爱的项目注册为快捷键，通过选择快捷键编号直接访问它们（第 109 页）。

■ 浏览屏幕

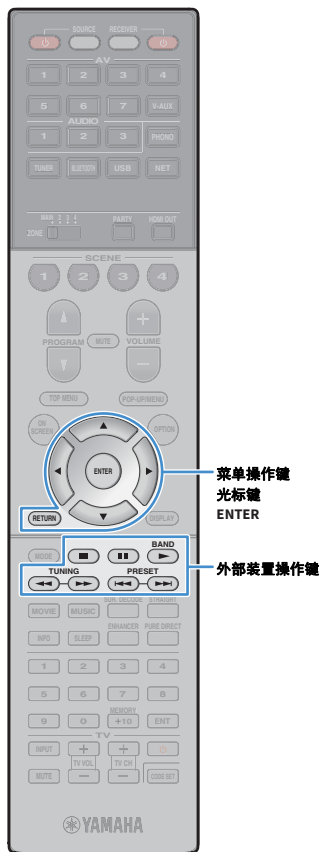

1 播放指示器

2 列表名称

3 目录列表

显示 Internet 电台内容的列表。使用光标键（ Δ/∇ ）选择项目，然后按 ENTER 确认所做选择。

4 项目编号 / 总数

5 操作菜单

按光标键（ \triangleright ），然后使用光标键（ Δ/∇ ）选择项目。按 ENTER 确认选择。

菜单	功能
添加书签 (删除书签)	将列表中选定的电台添加至“书签”文件夹，或从中删除（第 99 页）。
前 1 页	移至列表的上一页 / 下一页。
后 1 页	
前 10 页	向前 / 向后移动 10 页。
后 10 页	
返回	返回至更高级别的列表。
正在播放	移至播放屏幕。
关闭屏幕	关闭屏幕显示并显示背景。按菜单操作键之一重新显示它。

■ 播放屏幕

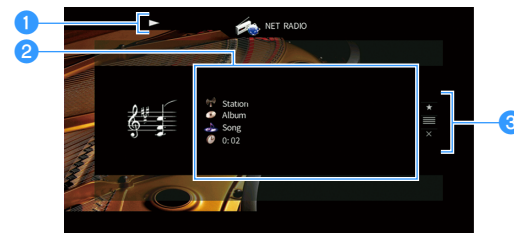

1 播放指示器

2 播放信息

显示电台名称、歌曲集名称、歌曲标题以及经过时间。使用光标键（ Δ/∇ ）选择可滚动信息。

3 操作菜单

按光标键（ \triangleright ），然后使用光标键（ Δ/∇ ）选择项目。按 ENTER 确认选择。

菜单	功能
添加书签	将当前电台添加至“书签”文件夹（第 99 页）。
浏览	移至浏览屏幕。
关闭屏幕	关闭屏幕显示并显示背景。按菜单操作键之一重新显示它。



- 您可以使用遥控器上的外部装置操作键（ \blacksquare ）来停止播放。
- 根据电台的不同，一些信息可能不可用。

注册喜爱的 Internet 电台（书签）

通过将您喜爱的 Internet 电台注册至“书签”，您可以在浏览窗口中快速从“书签”文件夹中访问它们。

■ 在浏览 / 播放窗口中注册电台

- 1 在浏览窗口中选择所需的 Internet 广播电台或开始播放以显示播放窗口。
- 2 按光标键（ \blacktriangleright ）选择“添加书签”，然后按 ENTER。

选定的电台将添加至“书签”文件夹。



若要从“书签”文件夹中删除电台，请从“书签”文件夹中选定该电台，然后选择“删除书签”。

■ 在 vTuner 网站中注册电台

- 1 选择本机上的任一 Internet 广播电台。
首次使用时需要该操作注册电台。
- 2 检查本机的 vTuner ID。

您可以在“信息”菜单的“网络”（第 151 页）中找到 vTuner ID。

- 3 使用网页浏览器访问 vTuner 网站 (<http://yradio.vtuner.com/>)，输入 vTuner ID。

您可以切换语言。

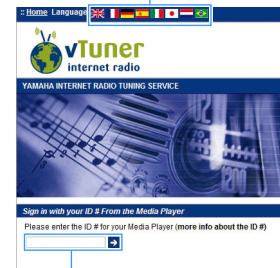

在该区域中输入 vTuner ID。



若要使用该功能，您需要创建个人帐户。使用您的电子邮件地址创建帐户。

- 4 注册您喜爱的广播电台。

单击电台名称旁边的“添加”图标（ $\heartsuit+$ ）。



若要从“收藏夹”文件夹中删除电台，请在“主页”屏幕中选择“收藏夹”，然后单击电台名称旁边的“删除”图标（ $\heartsuit-$ ）。



光标键
ENTER

使用 AirPlay 播放 iTunes/iPod 音乐

利用 AirPlay 功能，您可通过网络在本机上播放 iTunes/iPod 音乐。

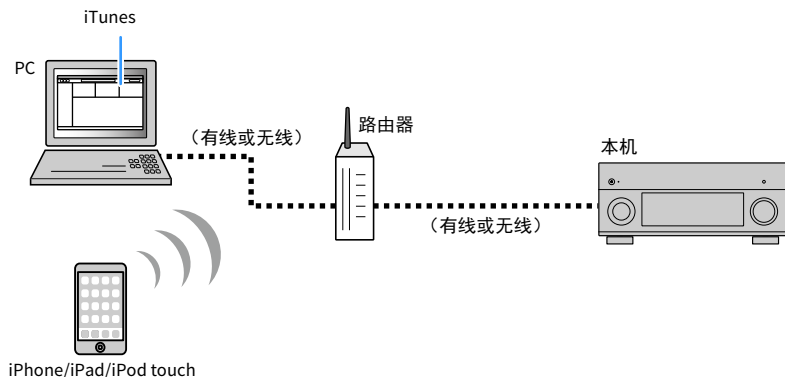

- 若要使用此功能，必须将本机及 PC 或 iPod 连接至同一路由器。可以在“信息”菜单的“网络”（第 151 页）中检查是否已为本机正确分配网络参数（如 IP 地址）。
- 使用多 SSID 路由器时，根据所连接的 SSID，对本机的访问可能会受限。将 iPod 连接至可以访问本机的 SSID。



- 有关受支持的 iPod 装置的详情，请参阅“支持的装置和文件格式”（第 175 页）。
- 您可以使用 AirPlay 密码（第 112 页）限制对本机的访问。

播放 iTunes/iPod 音乐内容

按照以下步骤进行操作以在本机上播放 iTunes/iPod 音乐内容。

1 打开本机，在 PC 上启动 iTunes 或在 iPod 上显示播放屏幕。

如果 iTunes/iPod 可识别本机，则将出现 AirPlay 图标（）。

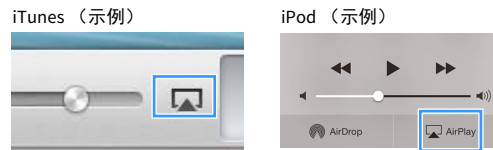

如果未出现图标，请检查本机和 PC/iPod 是否正确连接至路由器。

2 在 iTunes/iPod 上，单击（点击）AirPlay 图标，然后选择本机（本机的网络名称）作为音频输出装置。

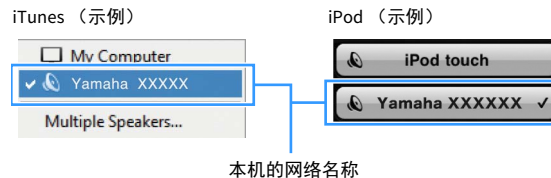

3 选择歌曲，然后开始播放。

本机会自动选择“AirPlay”作为输入源，然后开始播放。电视上会显示播放屏幕。



- 通过将“设定”菜单上的“网络待机”（第 142 页）设置为“开启”，可在 iTunes 或 iPod 上开始播放时自动打开本机。
- 您可在“设定”菜单上的“网络名称”（第 142 页）中编辑 iTunes/iPod 上显示的网络名称（本机的网络名称）。
- 您可以在播放过程中通过 iTunes/iPod 调节本机音量。若要禁用从 iTunes/iPod 控制音量，请将“输入”菜单中的“音量联动”（第 121 页）设置为“关闭”。

警告

使用 iTunes/iPod 控制来调节音量时，音量可能会意外变大。这可能会导致本机或音箱损坏。如果在播放期间音量突然变大，请立即在 iTunes/iPod 上停止播放。



菜单操作键
光标键
ENTER

外部装置操作键

播放屏幕

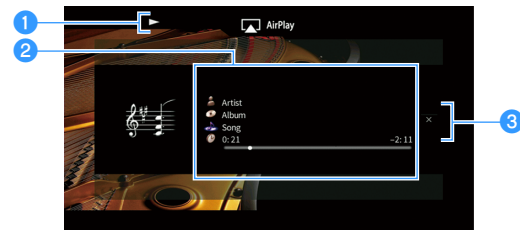

1 播放指示器

2 播放信息

显示艺术家姓名、歌曲集名称、歌曲标题以及经过时间 / 剩余时间。使用光标键（ Δ/∇ ）选择可滚动信息。

3 操作菜单

按光标键（ \triangleright ）选择项目。按 ENTER 确认选择。

菜单	功能
关闭屏幕	关闭屏幕显示并显示背景。按菜单操作键之一重新显示它。



可以使用遥控器上的外部装置操作键（ \blacktriangleright 、 \blacksquare 、 \blacksquare 、 \blacktriangleleft 、 \blacktriangleright ）控制播放。

在多个房间中播放视频 / 音频（多区域）

使用多区域功能可以在安装了本机的房间（主区）和其他房间（Zone2, Zone3 和 Zone4）中播放不同的输入源。

例如，您在客厅（主区）观看电视时，其他人可在书房（Zone2）收听 PC 音乐，在客房（Zone3）收听电台，以及在厨房（Zone4）播放 DVD。

- 可输出到每个区域的视频 / 音频信号因您将每个区域中的装置连接到本机的输出插孔的方式而异。有关详情，请参阅“多区域输出”（第 177 页）。

多区域配置示例

由于在多区配置中有多种使用本机的方式，因此建议您向最近的 Yamaha 授权经销商或服务中心咨询，了解最适合自己的多区连接。

■ 在其他房间欣赏音乐

您可以使用放在其他房间的音箱欣赏音乐。

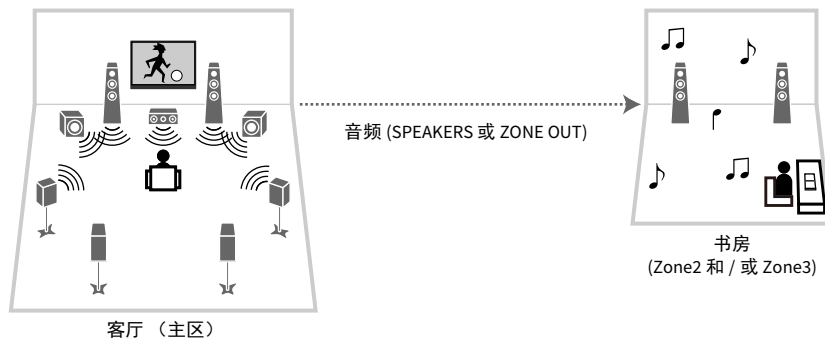

连接

音箱（直接连接到本机）：第 39 页

音箱（使用外部放大器）：第 104 页

■ 在其他房间欣赏视频 / 音乐

您可以使用放在其他房间的电视欣赏视频 / 音乐。

使用电视和音箱欣赏视频 / 音乐

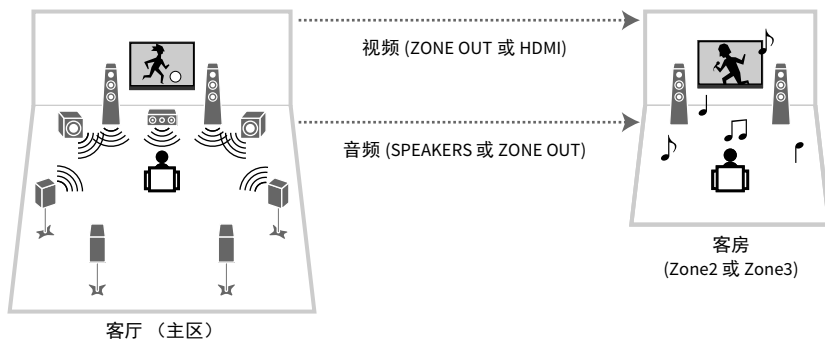

连接

电视 (对于模拟视频播放): 第 104 页

电视 (对于数字视频播放): 第 105 页

音箱 (直接连接到本机): 第 39 页

音箱 (使用外部放大器): 第 104 页

仅使用电视欣赏视频 / 音乐

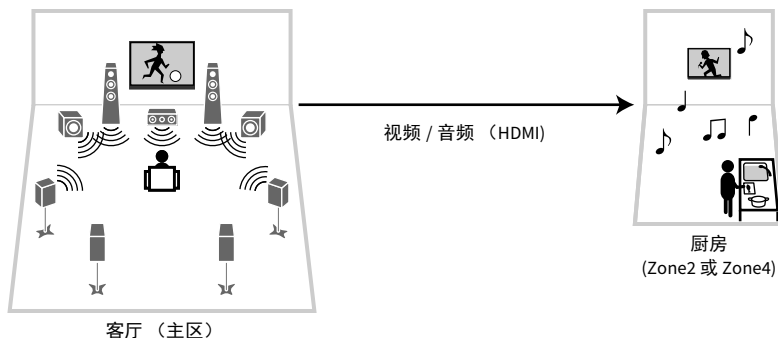

连接

TV: 第 105 页

准备多区域系统

将要在其他房间中使用的装置连接至本机。

警告

- 连接音箱或外部放大器前，将本机的电源线从交流墙壁电源插座中拔出。
- 请确保音箱缆线的裸线没有相互接触或没有接触本机的金属部位。否则，可能损坏本机或音箱。如果音箱缆线短路，则当打开本机时，“Check SP Wires”会出现在前面板显示屏上。

■ 连接音箱以播放音频

连接音箱在 Zone2 或 Zone3 中播放音频。连接方法可能不同，具体取决于要使用的放大器（本机或外部放大器）。

使用本机的内部放大器

用音箱缆线将 Zone2 或 Zone3 中放置的音箱连接至本机。有关详情，请参阅“连接 Zone2/3 音箱”（第 39 页）。

使用外部放大器

用立体声针口缆线将 Zone2 或 Zone3 中放置的外部放大器连接至本机，并将音箱连接至外部放大器。

本机（后部）

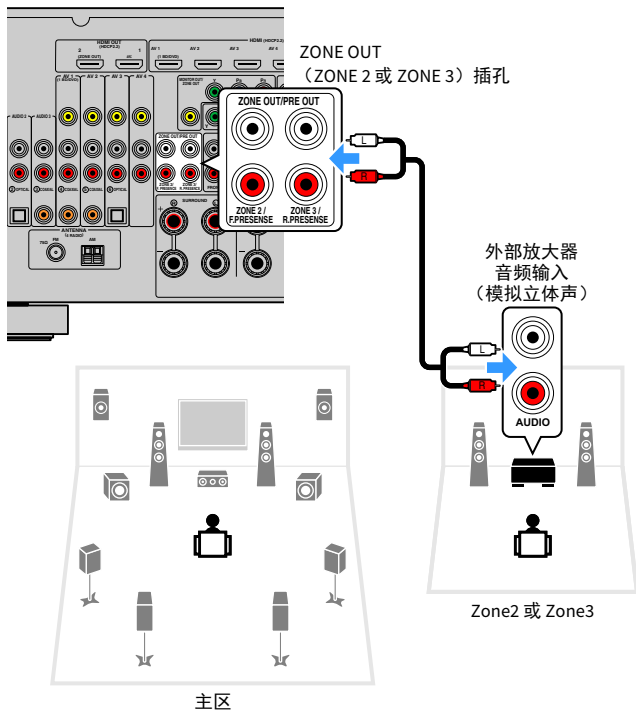

(仅限 RX-V3081)

ZONE OUT/PRE OUT 插孔在“设定”菜单的“选择音箱系统”（第 130 页）中设置为输出前置现场感声道音频时，您将无法使用 Zone2 的外部功放。此外，在将 ZONE OUT/PRE OUT 插孔配置为输出后现场感声道音频时，无法使用 Zone3 的外部放大器。



您可以使用本机调节 Zone2 和 Zone3 的输出音量。使用带有音量控制的外部放大器时，将“设定”菜单中的“音量”（第 144 页）设为“固定”。

连接视频监视器以播放模拟视频

连接视频监视器以在 Zone2 或 Zone3 中观看模拟视频。根据视频监视器上可用的视频输入插孔，选择视频连接方法之一。



模拟视频插孔之间的视频转换对多区域视频输出不起作用。若要在区域视频监视器上观看某个视频装置上播放的视频，需要按与连接该视频装置相同的方式将该视频监视器连接至本机。例如，如果要通过分量视频缆线观看来自 DVD 播放机的视频输入，则使用分量视频缆线将视频监视器连接至 MONITOR OUT/ZONE OUT (COMPONENT VIDEO) 插孔。

本机（后部）

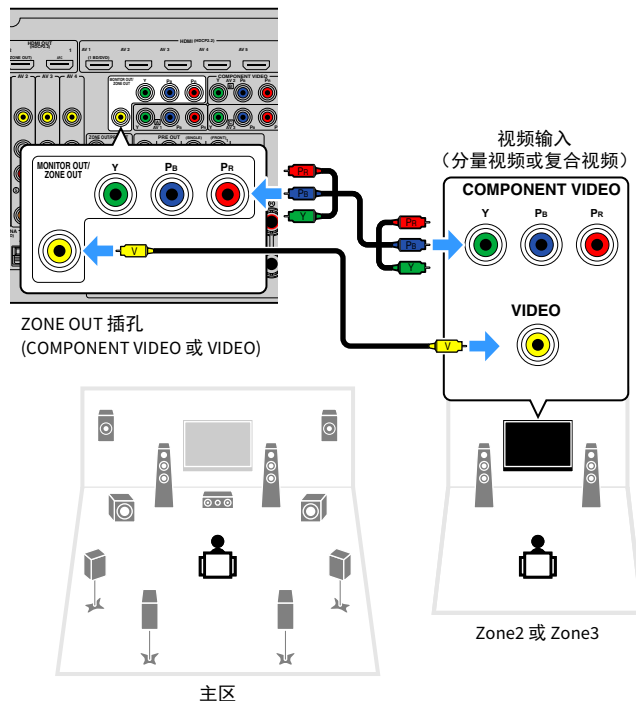

若要将 MONITOR OUT/ZONE OUT 插孔分配到 Zone2 或 Zone3 的视频监视器，请将“设定”菜单中的“显示器输出分配”（第 145 页）设置为“Zone2”或“Zone3”。

■ 连接与 HDMI 兼容的装置以播放视频 / 音频

连接与 HDMI 兼容的装置（如电视）以在 Zone2 或 Zone4 中播放视频 / 音频。如果您连接了 AV 放大器，您可以在其他房间中体验多通道播放（Zone4）。



- 若要在 Zone2 或 Zone4 中观看视频，则需要使用 HDMI 线缆将视频装置连接至本机（第 44 页）。
- 我们建议在连接到本机的播放装置上禁用 HDMI 控制。
- 屏幕操作对 Zone2 和 Zone4 不可用。

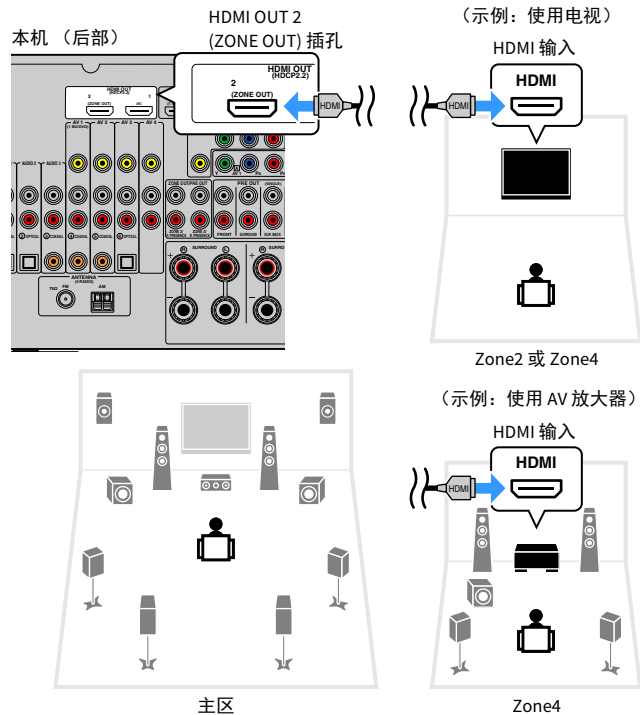

若要将 HDMI OUT 2 (ZONE OUT) 插孔分配到 Zone2 或 Zone4，请将“设定”菜单中的“HDMI OUT2 分配”（第 146 页）设置为“Zone2”或“Zone4”。



- 当 HDMI OUT 2 (ZONE OUT) 插孔分配到 Zone2 时，您可以通过将“设定”菜单中的“音频输出”（第 146 页）设置为“开启”或“关闭”（默认值）从 HDMI OUT 2 插孔启用 / 禁用音频输出。
- 您还可以使用放置在 Zone2 中的音箱输出音频（第 39 页）。

- 当执行以下任一操作时，其他区域中可能发生视频 / 音频中断。
 - 通过 HDMI 或切换电视输入打开 / 关闭连接到本机的电视
 - 启用 / 禁用区域输出或选择其输入源
 - 更改声音模式或音频设置

■ 从其他房间操作本机（远程连接）

通过将红外线信号接收机 / 发射器连接至本机的 REMOTE IN/OUT 插孔，可以用自带的遥控器从 Zone2、Zone3 或 Zone4 操作本机和外部装置。



若要用自带的遥控器操作外部装置，则必须在使用每个装置前为其注册遥控器代码（第 156 页）。

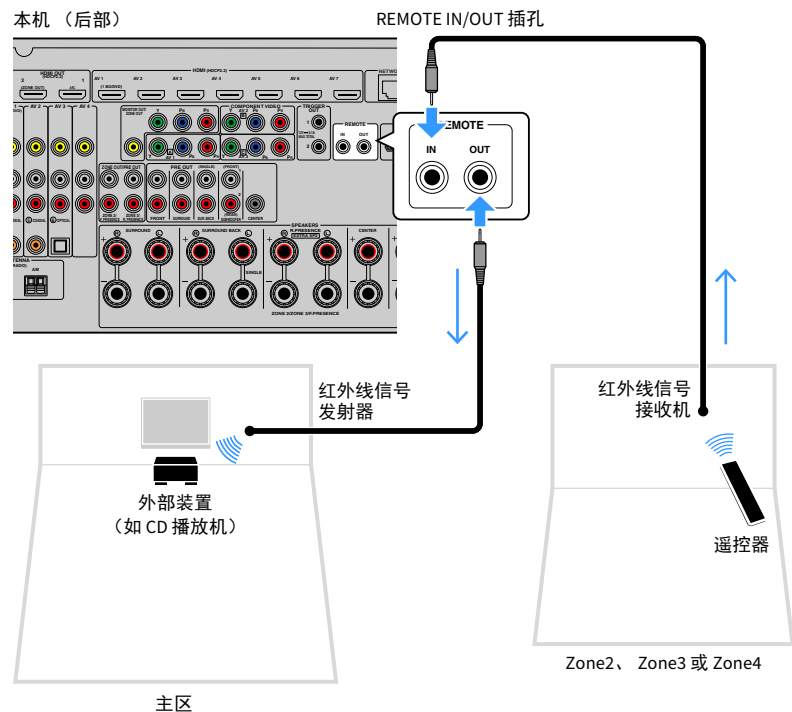

Yamaha 产品之间的远程连接

如果您使用的是支持远程连接的 Yamaha 产品（如本机），则不需要红外线信号发射器。通过将 REMOTE IN/OUT 插孔与单声道迷你插孔缆线和红外线信号接收机连接，可以传输遥控器信号。

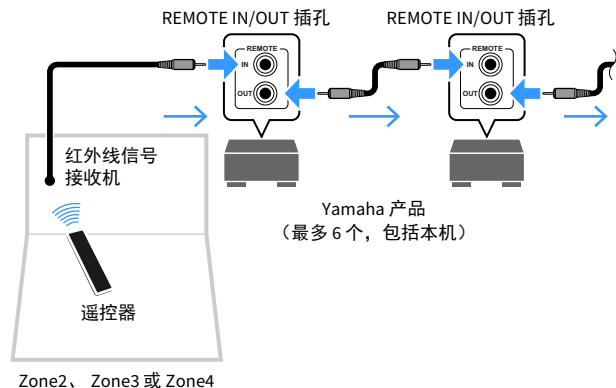

控制 Zone2、Zone3 或 Zone4



1 使用 ZONE 开关选择区域。

2 按 RECEIVER 。

每当按此键时，将会启用或禁用所选区域。

启用区域音频输出时，对应的区域指示器将在前面板显示屏中点亮。

3 使用输入选择键选择输入源。



- 可输出到每个区域的视频 / 音频信号因您将每个区域中的装置连接到本机的输出插孔的方式而异。有关详情，请参阅“多区域输出”（第 177 页）。
- 您不能为每个区域专门选择 Bluetooth、USB 和网络源。例如，如果为 Zone2 选择“SERVER”，而为主区选择“USB”，则主区的输入源也会切换至“SERVER”。

4 在外部装置上开始播放，或选择无线电台。

请参阅外部装置的使用说明书。

有关以下操作的详情，请参阅相应页面。

- 收听 FM/AM 广播（第 83 页）
- 通过 Bluetooth 播放音乐（第 87 页）
- 播放存储在 USB 存储装置上的音乐（第 89 页）
- 播放存储在媒体服务器（PC/NAS）上的音乐（第 93 页）
- 收听 Internet 电台（第 97 页）
- 使用 AirPlay 播放 iTunes/iPod 音乐（第 100 页）



- 还可以使用 Web 控制（第 110 页）来控制 Zone2、Zone3 或 Zone4。
- 只有在主区中进行 AirPlay 播放时，才可在 Zone2 和 Zone3 中使用 AirPlay。



- 使用网页控制（第 110 页）或 AV CONTROLLER（第 12 页）将“Main Zone Sync”选定为 Zone2/Zone3 输入时，Zone2/Zone3 将自动切换为与主区中选定的输入源相符合。
- 若要播放 Zone2/Zone3 中的 DSD 音频，请将“Main Zone Sync”选定为 Zone2/Zone3 输入，或者使用聚会模式（第 108 页）。

警告

为避免出现意外噪音，请勿在 Zone2、Zone3 或 Zone4 中播放 DTS-CD。

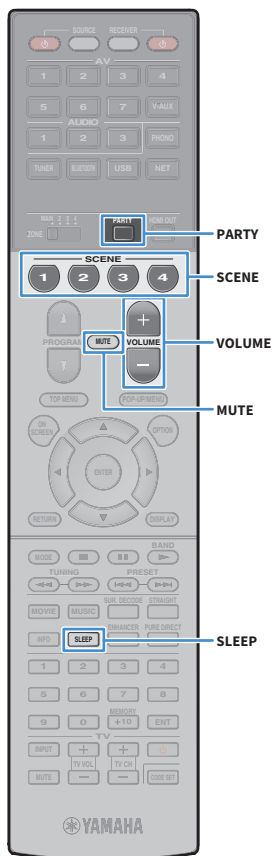

■ Zone2、Zone3 或 Zone4 的其他操作

启用对您要操作的区域后，以下功能同样可用。

调节音量（仅针对 Zone2 和 Zone3）

按 VOLUME 或 MUTE。

同时选择输入源和设置（SCENE）

按 SCENE。



若要将当前设置（输入源、音量和音调控制）注册到某个场景，请按住所需 SCENE 键直至“SET Complete”出现在前面板显示屏中。（仅可为 Zone4 注册输入源。）

设置睡眠定时器

重复按 SLEEP 可设置时间（120 分钟、90 分钟、60 分钟、30 分钟和关闭）。

调节声音的高 / 低频范围（仅针对 Zone2 和 Zone3）

1 在前面板上按 ZONE CONTROL 可选择要操作的区域。

2 反复按 TONE/BALANCE 选择“Treble”或“Bass”。

3 按 PROGRAM 进行调节。

设置范围

-6.0 dB to +6.0 dB（0.5 dB 增量）

默认值

0.0dB

调节前置音箱平衡（仅针对 Zone2 和 Zone3）

1 在前面板上按 ZONE CONTROL 可选择要操作的区域。

2 反复按 TONE/BALANCE 选择“Balance”。

3 按 PROGRAM 进行调节。

■ 在多个房间中欣赏同一音源（聚会模式）

使用聚会模式，您可以在所有区域中播放主区中正播放的同一音乐。在聚会模式期间，将会为所有区域自动选择立体声播放。如果您想在家庭聚会中使用主区音乐作为背景音乐，则可使用此功能。

1 按 PARTY。

每当按此键时，将会打开或关闭聚会模式。

打开聚会模式时，“PARTY”将在前面板显示屏中点亮。



您可在“设定”菜单中的“聚会模式设定”（第 146 页）中选择要包含在聚会模式中的区域。



只有在主区中选择 HDMI 输入时，才可使用 Zone4 输出。

注册喜爱的项目（快捷键）

您可以最多将 40 个喜爱的 USB 和网络内容注册为快捷键，通过选择快捷键编号直接访问它们。



- 您也可以使用“书签”功能注册 Internet 电台（第 99 页）。
- 对于 Bluetooth 和 AirPlay，只能注册输入源。无法注册个人内容。

注册项目

选择所需的项目并将其注册到快捷键编号。

- 1 播放要注册的歌曲或电台。
- 2 按 **MEMORY**。



快捷键编号（闪烁）



若要更改项目所注册的快捷键编号，请在步骤 2 后使用数字键选择快捷键编号。



“Empty”（未使用）或当前注册的项目

- 3 若要确认注册，请按 **MEMORY**。

重新调用注册的项目

通过选择快捷键编号重新调用注册的项目。

- 1 按 **BLUETOOTH**、**USB** 或 **NET**。
- 2 使用数字键输入快捷键编号（01 到 40）。

您也可以使用前面板上的 PRESET 选择快捷键。



- 未检测到注册项目时将显示“No Presets”。
- 输入未使用的预设编号时，将出现“Empty”。
- 在以下情况下无法重新调用注册的项目。
 - 包含注册项目的 USB 存储装置未连接至本机时。
 - 包含注册项目的 PC/NAS 关闭或者未连接至网络时
 - 注册的网络内容临时不可用或服务故障。
 - 注册的项目（文件）已被删除或移动至其他位置。
 - 无法建立 Bluetooth 连接。
- 当您注册存储在 USB 存储装置或 PC/NAS 上的音乐文件时，本机能够记住文件夹中音乐文件的相对位置。如果您向文件夹中添加或从文件夹中删除了任何音乐文件，本机将无法正确调用音乐文件。在这种情况下，请再次注册项目。

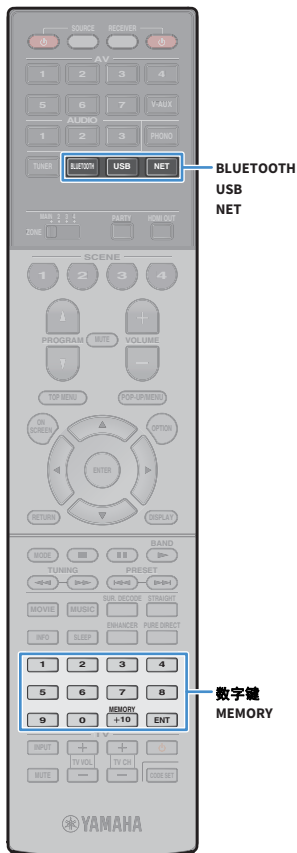

从网页浏览器控制本机（网页控制）

您可以在网页浏览器中使用网页控制屏幕控制本机。

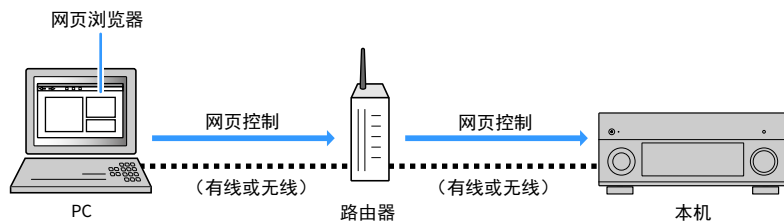

- 您可在“信息”菜单的“网络”（第 151 页）中检查本机的 IP 地址。
- 您可以在浏览器中将本机的 IP 地址添加为书签，或者创建快捷链接（第 112 页）以便在将来快速访问网页控制屏幕。但是，如果您正在使用 DHCP 服务器，每次本机开启时所获得 IP 地址可能会改变。
- 如果您已经启用了 MAC 地址过滤器（第 142 页），您需要指定您计算机的 MAC 地址以便访问本机。有关如何检查 PC 之 MAC 地址的信息，请参阅计算机说明手册。
- 通过使用智能手机 / 平板电脑“AV CONTROLLER”应用程序，您可以使用 iPhone、iPad、iPod touch 或 Android 设备控制本机（第 12 页）。



- 若要使用此功能，必须将本机及 PC 连接至同一路由器。
- PC 上安装的某些安全软件可能会阻止本机访问 PC。在这些情况下，请正确配置相应的安全软件。
- 本机处于待机模式时，若要显示网页控制屏幕或打开本机，请将“Network Standby”（第 112 页）设置为“On”。
- 建议您使用以下网页浏览器之一。
 - Internet Explorer 11.x
 - Safari 9.x

1 启动网页浏览器。

2 在网页浏览器的地址栏中输入本机的 IP 地址。

（示例）

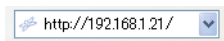

顶级菜单屏幕

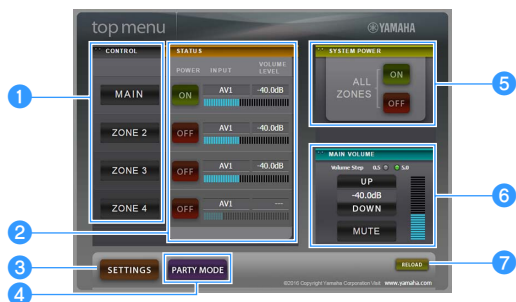

1 CONTROL

移动至选定区域的控制屏幕。

2 STATUS

打开 / 关闭每个区的电源，或者显示每个区的输入源和音量设置。

3 SETTINGS

移至设置屏幕。

4 PARTY MODE

打开 / 关闭聚会模式（第 108 页）。

5 SYSTEM POWER

打开 / 关闭所有区域的电源。

6 MAIN VOLUME

调整主区域的音量或静音音频输出。您也可以选择用于调整音量的增量。

7 RELOAD

重新加载本机的当前状态。

控制屏幕



1 PLAY INFO

为选定区域选择输入源或控制播放。

2 TOP MENU

移至顶级菜单屏幕。

3 SCENE

为选定区域选择屏幕。

4 POWER

打开 / 关闭选定区域的电源。

5 VOLUME

调整选定区域的音量或静音音频输出。您也可以选择用于调整音量的增量。

6 RELOAD

重新加载本机的当前状态。



- 使用外部放大器时，多区音量调整不可用。
- 根据本机设置的不同，在 Web 控制中调节多区音量功能可能不可用。

设置屏幕

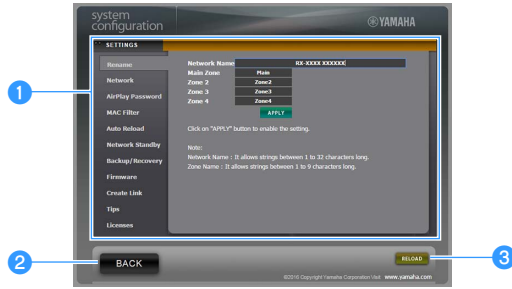

1 Rename

编辑每个区域的网络名（本机在网络上的名称）（第 142 页）或每个区域的名称（第 144 页）。单击“APPLY”将更改应用至本机。

Network

选择网络连接方式（第 141 页）或配置连接参数（例如 IP 地址）（第 141 页）。单击“APPLY”将更改应用至本机。

AirPlay Password

通过 AirPlay 设置密码限制访问本机（第 100 页）。单击“APPLY”将更改应用至本机。

MAC Filter

将 MAC 地址筛选器（第 142 页）设置为限制从网络装置访问本机。单击“APPLY”将更改应用至本机。

Auto Reload

启用 / 禁用自动重新加载。“Auto Reload”为“On”时（已启用），网络控制屏幕将每 5 秒重新加载一次本机状态。

Network Standby

启用 / 禁用网络待机功能（第 142 页）。

Backup/Recovery

在 PC 上创建本机设置的备份，或者从备份恢复设置。

Firmware

使用您下载至 PC 的固件更新本机的固件。
按照屏幕说明进行操作以开始固件更新。

Create Link

创建所需控制屏幕的快捷链接。

Tips

显示使用网页控制的提示内容。

Licenses

显示本机中所使用软件的授权许可。

2 BACK

移至顶级菜单屏幕。

3 RELOAD

重新加载本机的当前状态。

注

- 如果网络设置被更改，您可能需要重启浏览器或重新访问本机。
- 使用 MAC 地址过滤器时，请确保正确指定您网络的 MAC 地址。否则，您的网络装置，例如 PC 和其他外部装置将无法访问本机。
- 在恢复过程中请勿操作本机，因为这将会导致不正确地恢复设置。恢复完成后，单击“OK”将本机设置为待机模式。
- 备份不包含用户信息（例如用户帐户和密码）或者特定本机的信息（例如 MAC 地址和 IP 地址）。
- 使用 PC 输入的某些字符可能不能在本机上正确显示。

查看当前状态

您可以在前面板显示屏上查看当前的状态（当前所选的输入或 DSP 程序）。

切换前面板显示屏上的信息

1 反复按 INFO 选择各显示项目。



项目名称

选择显示项目约 3 秒后，将显示其相应的信息。



信息



可用的项目因所选的输入源而异。此外，显示的项目可单独应用于每个输入源组。

当前输入源	项目
AV 1-7	
V-AUX	DSP Program（声音模式名称）、Audio Decoder（解码器名称*）
AUDIO 1-3	
PHONO	
TUNER	DSP Program（声音模式名称）、Audio Decoder（解码器名称*）
Bluetooth	
USB	Song（歌曲标题）、Artist（艺术家姓名）、Album（歌曲集名称）、DSP Program（声音模式名称）、Audio Decoder（解码器名称*）
SERVER	
AirPlay	

当前输入源	项目
NET RADIO	Song（歌曲标题）、Album（歌曲集名称）、Station（电台名称）、DSP Program（声音模式名称）、Audio Decoder（解码器名称*）
MusicCast	DSP 程序（声音模式名称）、音频解码器（解码器名称*）

* 显示的项目为当前已激活的音频解码器的名称。如果未激活音频解码器，则显示“Decoder Off”。

查看电视上的状态信息

1 按 DISPLAY。

电视上显示以下信息。



2 若要关闭信息显示，请按 DISPLAY。

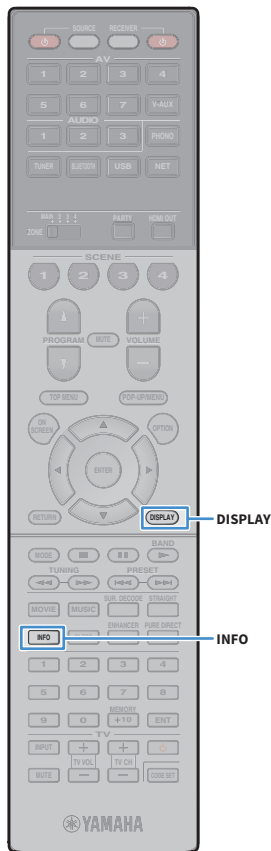

配置各播放源的播放设置 (选项菜单)

您可为各播放源配置不同的播放设置。前面板（或电视屏幕）上提供了此菜单，您可以利用此菜单在播放过程中轻松配置设置。

1 按 OPTION。

前面板显示屏



电视屏幕



2 使用光标键选择项目，然后按 ENTER。



若要在菜单操作期间返回至上一屏幕，请按 RETURN。

3 使用光标键（◀/▶）选择设置。

4 若要从菜单中退出，请按 OPTION。

选项菜单项



- 可用的项目因所选的输入源而异。
- 圆括号中的文本是前面板显示屏上的指示。
- 默认设置已加下划线。

项目	功能	页码
音调控制 (Tone Control)	分别调节高频范围 / 低频范围。	115
YPAO 音量 (YPAO Volume)	YPAO 音量 (YPAO Vol.)	启用 / 禁用 YPAO 音量。 115
	Adaptive DRC (A.DRC)	设置是否在调节音量的同时自动调节动态范围（从最大到最小）。 115
语音 (Dialog)	语音强度 (Dialog Lvl)	调节对话音的音量。 116
	DTS Dialogue Control (DTS Dialog)	调节 DTS:X 内容的对话音的音量。 116
	语音位置调整 (Dialog Lift)	调节对话音的感知高度。 116
音视频同步调整 (Lipsync Adj.)	调节视频和音频输出之间的延迟。 116	
低音炮 / 低音 (Subwoofer/Bass)	低音炮修正 (SW.Trim)	微调低音炮音量。 116
	附加低音 (Extra Bass)	启用 / 禁用 附加低音。 116
Enhancer (Enhancer)	Enhancer (Enhancer)	启用 / 禁用 Compressed Music Enhancer。 117
	高音质模式 (HiRes Mode)	启用 / 禁用高分辨率模式（为了增强未压缩数码音频的品质）。 117
视频处理 (Video Process.)	视频模式 (V.M)	启用 / 禁用“设定”菜单中配置的视频信号处理设置。 117
	视频调整 (Video Adjust)	从预设中选择视频调节设置。 117

项目	功能	页码
输入设置 (Input Settings)	输入修正 (In.Trim)	纠正各个输入源之间的音量差异。 118
	音频输入选择 (A.Sel)	选择在对一个输入源连接了多个音频时要使用的音频输入插孔。 118
	视频输出 (V.Out)	选择要随音频输入源输出的视频。 118
FM 模式 (FM Mode)	在立体声和单声道之间切换 FM 广播的接收模式。 118	
随机播放 (Shuffle)	为 USB 存储装置 (第 92 页) 或媒体服务器 (第 96 页) 配置随机播放设置。 —	
重复 (Repeat)	为 USB 存储装置 (第 92 页) 或媒体服务器 (第 96 页) 配置重复播放设置。 —	

■ 音调控制 (Tone Control)

分别调节高频范围 (高音) 和低频范围 (低音)。

选择

高音 (Treble)、低音 (Bass)

设置范围

-6.0 dB 至 0.0 dB 至 +6.0 dB、0.5 dB 增量



- “Treble” 和 “Bass” 均为 0.0 dB 时，显示 “Bypass”。
- 如果设置极限值，则声音可能不会与其他声道的声音匹配。



您也可以通过反复按 TONE/BALANCE 选择 “Treble” 或 “Bass” 使用前面板控制调整 “音调控制” 设置，选择 PROGRAM 做出调整。

■ YPAO 音量 (YPAO Volume)

启用 / 禁用 YPAO 音量 或 Adaptive DRC。

YPAO 音量 (YPAO Vol.)

启用 / 禁用 YPAO 音量。如果启用了 YPAO 音量，高频和低频量将会自动根据音量进行调节，因此即使在很低音量时您也可以享受自然声音。

设置

关闭 (Off) 禁用 YPAO 音量。

开启 (On) 启用 YPAO 音量。



- “自动设定” 测量结果保存后，YPAO 音量 将有效工作 (第 53 页)。
- 建议您以较低音量或者在夜间聆听时可启用 YPAO 音量 和 Adaptive DRC。

Adaptive DRC (A.DRC)

设置是否在调节音量水平的同时自动调节动态范围 (从最大到最小)。若设置为 “开启”，则对夜间以低音量收听音频很有用。

设置

关闭 (Off) 不自动调节动态范围。

开启 (On) 启用 YPAO 音量时，自动调整动态范围。

如果选择 “开启”，则动态范围会在音量较小时变窄，并在音量较大时变宽。

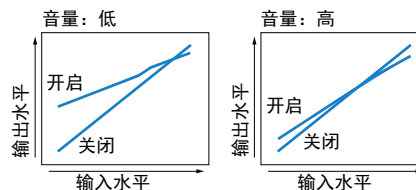

■ 话音 (Dialog)

调节对话音的音量或感知高度。

■ 话音强度 (Dialog Lvl)

调节对话音的音量。如果无法听清对话音，可通过增大此设置来增大音量。

■ 设置范围

0 至 3



播放 DTS:X 内容时，或 Dolby Surround 或 Neural:X 解码器工作时，此设置不可用。

■ DTS Dialogue Control (DTS Dialog)

调节 DTS:X 内容的对话音的音量。

■ 设置范围

0 至 6



此设置仅在播放支持 DTS 对话控制功能的 DTS:X 内容时可用。

■ 话音位置调整 (Dialog Lift)

调节对话音的感知高度。如果对话音好像来自电视屏幕下方，则可通过增大此设置来增加其感知高度。



此设置仅在符合以下任一情况时可用。

- 使用前现场感音箱时选择了一个声场程序 (2ch Stereo 和 9ch Stereo 除外)。
- Virtual Presence Speaker (VPS) (第 78 页) 正在运行。
(您可能从环绕声音箱听到对话音，具体取决于收听位置。)

■ 设置范围

0 至 5 (值越大，位置越高)

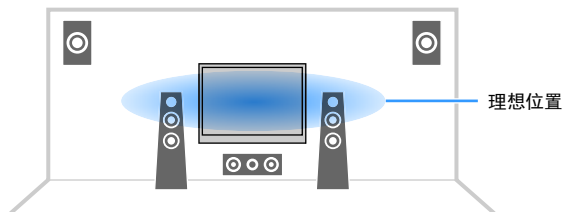

■ 音视频同步调整 (Lipsync Adj.)

调节视频和音频输出之间的延迟。

■ 设置范围

0 ms 至 500 ms (1 ms 增量)



此设置仅在“设定”菜单中的“延时有效” (第 135 页) 设为“有效” (默认) 的情况下可用。

■ 低音炮 / 低音 (Subwoofer/Bass)

调节低音炮音量或低音。

■ 低音炮修正 (SW.Trim)

微调低音炮音量。

■ 设置范围

-6.0 dB 至 0.0 dB 至 +6.0 dB (0.5 dB 增量)

■ 附加低音 (Extra Bass)

启用 / 禁用附加低音。启用附加低音时，您可以体验增强的低音，与前置音箱和现场感音箱的尺寸无关，也与是否有低音炮无关。

■ 设置

关闭 (Off) 禁用附加低音。

开启 (On) 启用附加低音。

■ Enhancer (Enhancer)

启用 / 禁用 Compressed Music Enhancer 和高分辨率模式。

Enhancer (Enhancer)

启用 / 禁用 Compressed Music Enhancer (第 82 页)。



- 对每个输入源单独应用此设置。
- 也可以使用遥控器上的 ENHANCER 启用 / 禁用 Compressed Music Enhancer (第 82 页)。

设置

关闭 (Off)	禁用 Compressed Music Enhancer。
开启 (On)	启用 Compressed Music Enhancer。

默认值

TUNER、Bluetooth、USB、(网络源) : 开启 (On)

其他: 关闭 (Off)



Compressed Music Enhancer 对采样率超过 48 kHz 的信号不起作用。

■ 高音质模式 (HiRes Mode)

当“Enhancer”设置为“开启”时启用 / 禁用高音质模式。如果此功能设置为“开启”，则可以使用 Compressed Music Enhancer 提高非压缩数字音频（如 2 声道 PCM 和 FLAC）的质量。

设置

开启 (On)	启用高分辨率模式。 (根据音频信号处理情况的不同, 高分辨率模式可能无法工作。)
关闭 (Off)	禁用高分辨率模式。

■ 视频处理 (Video Process.)

配置视频信号处理设置。

视频模式 (V.M)

启用 / 禁用在“设定”菜单的“信号处理”(第 138 页)中配置的视频信号处理(分辨率、高宽比和视频调节)设置。

设置

直通 (Direct)	禁用视频信号处理。
信号处理 (Processing)	启用视频信号处理。

视频调整 (Video Adjust)

从您已在“设定”菜单中的“调整”(第 136 页)中配置的预设中选择视频调节设置。



对每个输入源单独应用此设置。

设置

1 至 6

■ 输入设置 (Input Settings)

配置输入设置。



对每个输入源单独应用此设置。

输入修正 (In.Trim)

纠正各个输入源之间的音量差异。如果切换输入源时的音量变化对您造成了不便，请使用此功能纠正该问题。

设置范围

-6.0 dB 至 0.0 dB 至 +6.0 dB (0.5 dB 增量)

音频输入选择 (A.Sel)

选择在对一个输入源连接了多个音频时要使用的音频输入插孔。

设置

	按下列优先顺序自动选择音频输入插孔。 1. HDMI 输入 2. 数字输入 (COAXIAL 或 OPTICAL) 3. 模拟输入 (AUDIO)
自动 (Auto)	
HDMI (HDMI)	始终选择 HDMI 输入。在未通过 HDMI 插孔输入信号的情况下，不会产生任何声音。
同轴 / 光纤 (Coax/Opt)	始终选择数字输入 (COAXIAL 或 OPTICAL)。在未通过 COAXIAL 或 OPTICAL 插孔输入信号的情况下，不会产生任何声音。
模拟 (Analog)	始终选择模拟输入 (AUDIO)。在未通过 AUDIO 插孔输入信号的情况下，不会产生任何声音。

视频输出 (V.Out)

选择要随音频输入源输出的视频。

设置

关闭 (Off)	不输出视频。
AV 1-7 (AV1-7)、 V-AUX (V-AUX)	通过对应的视频输入插孔输出视频输入。

■ FM 模式 (FM Mode)

在立体声和单声道之间切换 FM 广播的接收模式。

设置

立体声 (Stereo)	以立体声模式接收 FM 广播。
单声道 (Mono)	以单声道模式接收 FM 广播。

配置

配置输入源（输入菜单）

您可使用电视屏幕更改输入源设置。

1 按 ON SCREEN。

2 使用光标键选择“输入”，然后按 ENTER。

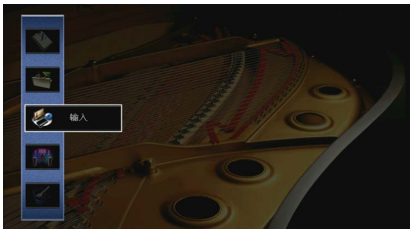

3 使用光标键（◀/▶）选择要配置的输入源，然后按光标键（△）。

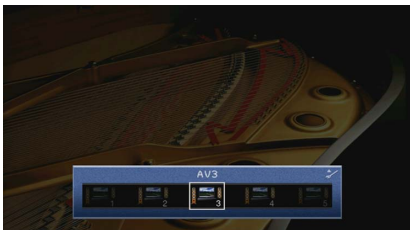

本机的输入源也会发生改变。



在执行步骤 3 之后，您仍然可以使用光标键（◀/▶）切换输入源。

4 使用光标键（△/▽）选择项目，然后按 ENTER。



若要在菜单操作期间返回至上一屏幕，请按 RETURN。

5 使用光标键选择设置，然后按 ENTER。

6 若要从菜单中退出，请按 ON SCREEN。

输入菜单项



- 可用的项目因所选的输入源而异。
- 默认设置已加下划线。

项目	功能	页码
重命名 / 图标选择	更改输入源名称和图标。	120
解码模式	将数字音频播放格式设置为 DTS。	120
音量联动	通过 AirPlay 启用 / 禁用 iTunes/iPod 中的音量控制。	121
DMC 控制	选择是否允许与 DLNA 兼容的 Digital Media Controller (DMC) 控制播放。	121

■ 重命名 / 图标选择

更改前面板显示屏或电视屏幕上显示的输入源名称和图标。

输入源

AV 1-7、V-AUX、AUDIO 1-3、PHONO、USB

■ 设置步骤

1 使用光标键 (</>) 选择“自动”或“手动”，然后按光标键 (▽)。

如果选择“自动”，本机会根据所连接的设备自动创建一个名称。请继续步骤 3。



此步骤仅在选择“AV1-7”、“V-AUX”或“AUDIO1-3”时可用。

2 使用光标键 (</>) 选择模板，然后按光标键 (▽)。



3 使用光标键 (</>) 选择图标，然后按光标键 (▽)。

4 按 ENTER 进入名称编辑屏幕。

5 使用光标键和 ENTER 重命名并选择“确定”确认输入。



若要清除输入内容，请选择“清除”。

6 使用光标键选择“确定”，然后按 ENTER。



若要还原默认设置，请选择“重置”。

7 若要从菜单中退出，请按 ON SCREEN。

■ 解码模式

将数字音频播放格式设置为“DTS”。

例如，如果本机不能检测 DTS 音频和输出噪音，则将“解码模式”设置为“DTS”。

输入源

AV 1-7、V-AUX、AUDIO 1-3（仅在分配了任何音频数字输入插孔后可用）

设置

<u>自动</u>	自动选择与输入音频信号匹配的音频格式。
DTS	仅选择 DTS。（将不会再现其他音频信号。）

■ 音量联动

通过 AirPlay 启用 / 禁用 iTunes/iPod 中的音量控制。

输入源

AirPlay

设置

关闭	启用 iTunes/iPod 中的音量控制。
受限	在限定范围（-80 dB 至 -20 dB 和静音）内启用 iTunes/iPod 中的音量控制。
不受限	在完整范围（-80 dB 至 +16.5 dB 和静音）内启用 iTunes/iPod 中的音量控制。

■ DMC 控制

选择是否允许与 DLNA 兼容的 Digital Media Controller (DMC) 控制播放。

输入源

SERVER

设置

无效	不允许 DMC 控制播放。
有效	允许 DMC 控制播放。



Digital Media Controller (DMC) 是一个可通过网络控制其他网络装置的装置。启用此功能后，您可在同一网络上通过 DMC（如 Windows Media Player 12）控制本机的播放。

配置 SCENE 功能（场景菜单）

您可使用电视屏幕更改 SCENE 功能（第 75 页）的设置。

1 按 ON SCREEN。

2 使用光标键选择“场景”，然后按 ENTER。

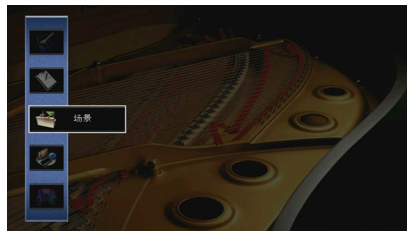

3 使用光标键（◀/▶）选择要配置的场景，然后按光标键（△）。

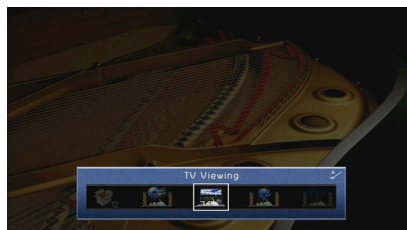

4 使用光标键（△/▽）选择项目，然后按 ENTER。



5 使用光标键和 ENTER 更改设置。

6 若要从菜单中退出，请按 ON SCREEN。

场景菜单项

项目	功能	页码
保存	在所选场景中注册当前设置。	122
加载	加载为所选场景注册的设置。还可配置 SCENE 链接播放设置，选择要作为场景分配包括的项目，或查看当前分配给所选场景的设置。	122
重命名 / 图标选择	更改场景名称和图标。	123
重置	恢复所选场景的默认设置。	123

■ 保存

在所选场景中注册本机的当前设置（如输入源和声场程序）。



如果您更改了场景的输入分配，还需要更改分配给对应 SCENE 键的外部装置（第 76 页）。

■ 加载

加载为所选场景注册的设置。

选择“详细设定”以配置 SCENE 链接播放设置或查看场景分配。

设备控制

重新调用所选场景并在通过 HDMI 连接至本机的外部装置上开始播放。（SCENE 链接播放）

设置

关闭	禁用 SCENE 链接播放功能。
HDMI 控制	使用 HDMI 控制信号启用 SCENE 链接播放。在与 HDMI 控制兼容的装置（如 BD/DVD 播放机）已通过 HDMI 连接到本机的情况下，选择此项。它同时还会打开电视（如果支持 HDMI 控制）。

默认值

SCENE1 (BD/DVD)、SCENE2 (TV): HDMI 控制

SCENE3 (NET)、SCENE4 (RADIO)、SCENE5-12: 关闭



若要通过 SCENE 链接播放控制与 HDMI 控制兼容的装置的播放，您需要将“设定”菜单中的“HDMI 控制”设置为“开启”，并执行 HDMI 控制链接设置（第 178 页）。

详细设定

选择要作为场景分配包括的项目。还可查看当前分配给所选场景的设置。若要包括作为场景分配的项目，请使用光标键选择项目，然后按 ENTER 选中框（或取消选中要排除的框）。

例如，如果在观看电视时经常调节音量，而在夜间收听电台时使用较低音量，则从 SCENE2 (TV) 的分配中排除“音量”，而在 SCENE4 (RADIO) 的分配中包含“音量”。

选中或取消选中



选择

输入	输入（第 74 页）、音频输入选择（第 118 页）
HDMI 输出	HDMI 输出（第 74 页）
模式	DSP 程序（第 77 页）、纯直通模式（第 136 页）、Enhancer（第 82 页）、Enhancer 高音质模式（第 117 页）
声音	音调控制（第 115 页）、YPAO 音量（第 115 页）、Adaptive DRC（第 115 页）、附加低音（第 116 页）
环绕声	CINEMA DSP 3D 模式（第 137 页）、话音位置调整（第 116 页）、话音强度（第 116 页）、低音炮修正（第 116 页）
视频	视频模式（第 138 页）、视频调整（第 117 页）
音量	主音量（第 74 页）
音视频同步	音视频同步（第 135 页）、延时（第 136 页）
扬声器设置	设定样式（第 130 页）、PEQ 选择（第 134 页）

默认值

输入, HDMI 输出, 模式: 选定

声音、环绕声、视频、音量、音视频同步、扬声器设置: 未选定

■ 重命名 / 图标选择

更改前面板显示器或电视屏幕上显示的场景名称和图标。

■ 设置步骤

1 使用光标键（◀/▶）选择图标，然后按光标键（▽）。



2 按 ENTER 进入名称编辑屏幕。

3 使用光标键和 ENTER 重命名并选择“确定”确认输入。



若要清除输入内容，请选择“清除”。

4 使用光标键选择“确定”，然后按 ENTER。



若要还原默认设置，请选择“重置”。

5 若要从菜单中退出，请按 ON SCREEN。

■ 重置

恢复所选场景的默认设置（第 75 页）。

配置声音程序 / 环绕声解码器 (DSP 程序菜单)

您可使用电视屏幕更改声音程序和环绕声解码器的设置。

1 按 ON SCREEN。

2 使用光标键选择“DSP 程序”，然后按 ENTER。

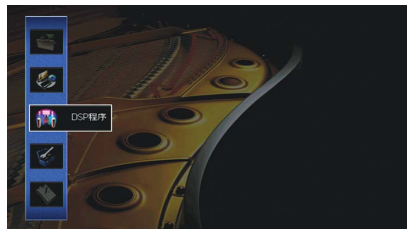

3 使用光标键（◀/▶）选择要配置的声音程序，然后按光标键（△）。

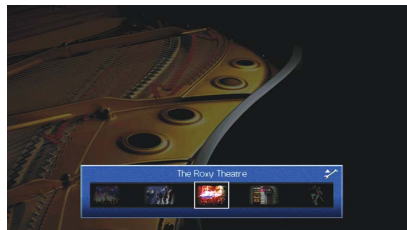

在执行步骤 3 之后，您仍然可以使用光标键（◀/▶）切换声音程序。

4 使用光标键 (△/▽) 选择项目，然后按 ENTER。



- 若要在菜单操作期间返回至上一屏幕，请按 RETURN。
- 若要恢复所选声音程序的默认设置，请选择“重置”。

5 使用光标键选择设置，然后按 ENTER。

6 若要从菜单中退出，请按 ON SCREEN。

DSP 程序菜单项



- 可用的项和默认设置因所选声音程序或环绕声解码器而异。
- 默认设置已加下划线。

声音程序设置

项目	功能	设置
解码器	选择要与所选声音程序一起使用的环绕声解码器。	<input checked="" type="checkbox"/> Surround*、Neural:X、Neo:6 Cinema、Neo:6 Music* (* 仅在选定“SURROUND DECODER”时可用)
强度	调节声场音效水平。	-6 dB 至 <u>0 dB</u> 至 +3 dB 较高的值将增强声场音效，较低的值将降低声场音效。
初始延迟	调节直达音和现场感声场生成之间的延迟。	1 ms 至 99 ms 较高的值将增强延迟效果，较低的值将降低延迟效果。
环绕初始延迟	调节直达音和环绕声声场生成之间的延迟。	1 ms 至 49 ms 较高的值将增强延迟效果，较低的值将降低延迟效果。
后环绕初始延迟	调节直达音和后环绕声声场生成之间的延迟。	较高的值将增强延迟效果，较低的值将降低延迟效果。
房间尺寸	调节现场感声场的宽广效果。	0.1 至 2.0
环绕房间尺寸	调节环绕声声场的宽广效果。	较高的值将增强宽广效果，较低的值将降低宽广效果。
后环绕房间尺寸	调节后环绕声声场的宽广效果。	
活跃度	调节现场感声场的损失。	0 至 10
环绕活跃度	调节环绕声声场的损失。	较高的值将增强反射能力，较低的值将降低反射能力。
后环绕活跃度	调节后环绕声声场的损失。	
混响时间	调节后回响音的衰减时间。	1.0 s 至 5.0 s 较高的值将增强回响音，较低的值将减少回响音。
混响延迟	调节直达音和回响音生成之间的延迟。	0 ms 至 250 ms 较高的值将增强延迟效果，较低的值将降低延迟效果。

项目	功能	设置
混响强度	调节回响音的音量。	0% 至 100% 较高的值将增强回响音，较低的值将弱化回响音。

以下项目在您选择了“2ch Stereo”或“9ch Stereo”的情况下可用。

声音程序	项目	功能	设置
2ch Stereo	直通	选择是否在播放模拟音频源时自动旁路 DSP 电路。	自动、关闭
	强度	调节整个音量。	-5 至 0 至 +5
	前后平衡	调节前后音量平衡。	-5 至 0 至 +5 较高的值将增强前部音效，较低的值将增强后部音效。
9ch Stereo	左右平衡	调节左右音量平衡。	-5 至 0 至 +5 较高的值将增强右侧音效，较低的值将增强左侧音效。
	高度平衡	使用现场感音箱调节高度音量平衡。	0 至 5 至 10 较高的值将增强上部音效，较低的值将增强下部音效。 (当“高度平衡”设置为“0”时，现场感音箱不会同时产生声音。)
	单声道混音	启用 / 禁用单声道声音。	关闭、开启



“9ch Stereo”中可用的项目因使用的音箱系统而异。

■ 解码器的设置

当您将“SURROUND DECODER”的“解码器”设置为“ Surround”或“Neo:6 Music”时，以下项目可用。

解码器	项目	功能	设置
<input checked="" type="checkbox"/> Surround	中央展开	选择播放 2 声道音源时是否将中央通道信号发散至左右侧。	关闭、开启 如果播放 2 声道源时您感觉中场声音过大，请将选择“On”以便将中置声道信号分散至左右两侧。
	中置影像	调节前声场的中央定向水平（宽广效果）。	0.0 至 0.3 至 1.0 较高的值将增强中央定向水平（宽广效果较弱），较低的值将弱化中央定向水平（宽广效果较强）。

配置各种功能（设定菜单）

您可使用电视屏幕上显示的菜单配置本机的各种功能。

1 按 ON SCREEN。

2 使用光标键选择“设定”，然后按 ENTER。

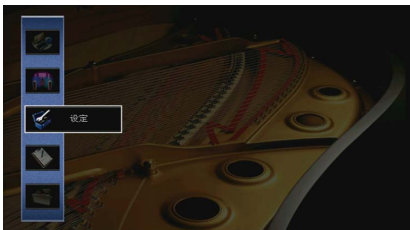

3 使用光标键（</>）选择菜单。



4 使用光标键（△/▽）选择项目，然后按 ENTER。



若要在菜单操作期间返回至上一屏幕，请按 RETURN。

5 使用光标键选择设置，然后按 ENTER。

6 若要从菜单中退出，请按 ON SCREEN。

设定菜单项

菜单	项目	功能	页码	
扬声器	自动设定	自动优化音箱设置（YPAO）。	53	
	设定样式	注册两种音箱设置模式并在二者之间切换。	130	
	设定数据复制	沿指定方向复制“设定样式”参数。	130	
	选择音箱系统	选择音箱系统。	130	
	配置	前置	选择前置音箱的尺寸。	131
		中置	选择是否连接中置音箱，并选择其尺寸。	131
		环绕声	选择是否连接环绕声音箱，并选择其尺寸。	131
		后置环绕声	选择是否连接后环绕声音箱，并选择其尺寸。	132
		现场感	选择是否连接前置现场感音箱，并选择其尺寸。	132
		后置现场感	选择是否连接后置现场感音箱，并选择其尺寸。	132
		低音炮 1	选择是否将低音炮连接到 SUBWOOFER 1 或 SUBWOOFER 2 插孔，并选择其相位。	132
		低音炮 2		
		扬声器配置	选择环绕声音箱、前 / 后现场感音箱和低音炮的布局。	133
		距离	设置每个音箱与收听位置之间的距离。	134
	音量	调节每个音箱的音量。	134	
	EQ 参数	使用均衡器调节音调。	134	
	测试音	启用 / 禁用测试音输出。	135	

菜单	项目	功能	页码	
音频	音视频同步	延时有效	为每个输入源启用 / 禁用 音视频同步 调节。	135
		自动 / 手动选择	选择用来调节视频和音频输出之间的延迟的方法。	135
		调整	手动调节视频和音频输出之间的延迟。	136
		动态范围	选择比特流音频（Dolby Digital 和 DTS 信号）播放的动态范围调节方法。	136
		最大音量	设置音量的极限值。	136
		初始化音量	设定当该接收机打开时的初始音量。	136
		纯直通模式	选择是否在处于 Pure Direct 模式时输出视频信号。	136
		Adaptive DSP Level	选择是否自动调节 CINEMA DSP 音效水平。	136
		CINEMA DSP 3D 模式	启用 / 禁用 CINEMA DSP 3D。	137
		Virtual Presence Speaker (仅限 RX-V3081)	选择是否使用前置音箱、中置音箱和环绕声音箱来创建 Virtual Presence Speaker (VPS)。	137
		Virtual Surround Back Speaker	选择是否使用环绕音箱创建 Virtual Surround Back Speaker (VSBS)。	137
		对象解码模式	启用 / 禁用播放诸如 Dolby Atmos 内容之类的基于对象音频信号。	137
视频	视频模式	启用 / 禁用视频信号处理（分辨率、高宽比和视频调节）。	138	
HDMI	HDMI 控制	启用 / 禁用 HDMI 控制。您还可配置相关的设置（如 ARC 和电视音频输入）。	139	
	音频输出	选择要输出音频的装置。	140	
	待机直通	选择是否在本机处于待机模式时将视频 / 音频（通过 HDMI 插孔输入）输出到电视。	140	
网络	网络连接	选择网络连接方式。	141	
	IP 地址	配置网络参数（如 IP 地址）。	141	
	网络待机	选择是启用还是禁用通过其他网络装置打开本机的功能。	142	
	MAC 地址过滤器	将 MAC 地址筛选器设置为限制从其他网络装置访问本机。	142	
	网络名称	编辑在其他网络装置上显示的网络名称（本机的网络名称）。	142	
Bluetooth	Bluetooth	启用 / 禁用 Bluetooth 功能。	143	
	音频接收	断开	终止 Bluetooth 装置（例如智能手机）和本机之间的 Bluetooth 连接。	87
		Bluetooth 待机	选择是启用还是禁用通过 Bluetooth 装置（Bluetooth 待机）打开本机的功能。	143
	音频发送	发射器	启用 / 禁用 Bluetooth 音频发射器功能。	143
		设备搜索	本机被用作 Bluetooth 音频发射器时搜索可用的 Bluetooth 装置（音箱 / 耳机）。	88

菜单	项目	功能	页码	
多区域	主 Zone 设定	Zone 重命名	更改前面板显示屏或电视屏幕上显示的区域名称（针对主区）。	144
		音量	启用 / 禁用对 Zone2 或 Zone3 输出的音量调节。	144
		最大音量	设置 Zone2 或 Zone3 音量的极限值。	144
		初始化音量	设定本机打开时的 Zone2 或 Zone3 初始音量。	144
		音频延迟	调整对 Zone2 或 Zone3 的音频输出时序。	145
	Zone2 设定	单声道	为 Zone2 或 Zone3 输出切换立体声和单声道。	145
	Zone3 设定	Enhancer	启用 / 禁用对 Zone2 或 Zone3 输出的 Compressed Music Enhancer。	145
		音调控制	调整对 Zone2 或 Zone3 输出的高频范围 / 低频范围。	145
		附加低音	启用 / 禁用对 Zone2 或 Zone3 输出的 Extra Bass。	145
		Zone 重命名	更改前面板显示屏或电视屏幕上显示的区域名称（针对 Zone2 或 Zone3）。	145
	Zone4 设定	Zone 重命名	更改前面板显示屏或电视屏幕上显示的区域名称（针对 Zone4）。	145
		显示器输出分配	选择使用 MONITOR OUT/ZONE OUT 插孔的区域。	145
		HDMI OUT2 分配	选择使用 HDMI OUT 2（ZONE OUT）插孔的区域。	146
		聚会模式设定	启用 / 禁用每个区域的聚会模式切换。	146
功能	输入分配	将 COMPONENT VIDEO、COAXIAL 和 OPTICAL 插孔分配到其他输入源。	146	
		亮度（前面板显示）	调节前面板显示屏的亮度。	147
	显示设定	短信息	选择是否在操作本机时在电视屏幕上显示短消息。	147
		壁纸设定	选择要用作电视上的墙纸的图像。	147
	触发器输出 1	触发器模式	指定 TRIGGER OUT 插孔的工作条件。	147
	触发器输出 2	对象 Zone	指定与 TRIGGER OUT 插孔同步工作的区域。	148
		保护设置	防止无意中设置进行更改。	148
		自动待机	设置自动待机功能的时间量。	149
ECO	ECO 模式	启用 / 禁用 eco 模式（省电模式）。	149	
语言		选择屏幕菜单语言。	149	

扬声器（手动设定）

手动配置音箱设置。



默认设置已加下划线。



■ 设定样式

注册两种音箱设置模式并在二者之间切换。

当您配置以下音箱设置时，这些设置将存储在所选模式中。

- 测量结果（自动设定）
- 选择音箱系统
- 配置
- 距离
- 音量
- EQ 参数

设置

样式 1、样式 2



- 当前选择的设置模式显示在“手动设定”屏幕顶部。
- 当您要保存某些设置时，此功能很有用，具体取决于收听环境不断变化的条件。例如，如果要在幕布打开或关闭时切换设置，则可以保存适用于每个条件的设置并在它们之间切换。

■ 设定数据复制

沿指定方向复制“设定样式”参数。

选择

样式 1 > 2	将“样式 1”参数复制到“样式 2”。
样式 2 > 1	将“样式 2”参数复制到“样式 1”。

■ 选择音箱系统

选择音箱系统。

本机带有 9 个内置放大器。您可连接 2 到 11 个音箱和最多 2 个低音炮（带有内置放大器）在房间中建立最喜爱的声学空间。还可应用双重放大连接、声道扩展（使用外部功率放大器）或多区配置来增强您的系统。

设置

<u>Basic</u>	在使用基本音箱配置（最多 9 声道外加后现场感音箱）时选择此项（第 21 页）。
7.2 +1Zone	在主区使用 7.2 系统之外，还使用 Zone2（或 Zone3）音箱时选择此项（第 32 页）。 您还可选择要分配到 EXTRA SP 1 插孔的区域（默认：Zone2）。
7.2.2 +1Zone	在主区使用 7.2.2 系统之外，还使用 Zone2（或 Zone3）音箱时选择此项（第 32 页）。 您还可选择要分配到 EXTRA SP 2 插孔的区域（默认：Zone2）。
7.2 +2Zone	在主区使用 7.2 系统之外，还使用 Zone2 和 Zone3 音箱时选择此项（第 32 页）。 您还可选择要分配到 EXTRA SP 1 和 EXTRA SP 2 插孔的区域（默认：Zone2 为 EXTRA SP 1, Zone3 为 EXTRA SP 2）。
7.2.4 [ext.RP]	（仅限 RX-V3081） 使用 7.2.4 系统（包括使用外部放大器的后现场感声道扩展）时选择此项（第 33 页）。
7.2.4 [ext.FRONT]	（仅限 RX-V3081） 使用 7.2.4 系统（包括使用外部放大器的前声道扩展）时选择此项（第 34 页）。
7.2.4 [ext.FP+RP]	（仅限 RX-V3081） 使用 7.2.4 系统（包括使用外部放大器的前现场感和后现场感声道扩展）时选择此项（第 34 页）。

7.2.2 [ext.FRONT] +1Zone	在主区使用 7.2.2 系统（包括使用外部放大器的前声道扩展）之外，还使用 Zone2（或 Zone3）音箱时选择此项（第 35 页）。 您还可选择要分配到 EXTRA SP 2 插孔的区域（默认：Zone2）。
7.2 [ext.FRONT] +2Zone	在主区使用 7.2 系统（包括使用外部放大器的前声道扩展）之外，还使用 Zone2（或 Zone3）音箱时选择此项（第 35 页）。 您还可选择要分配到 EXTRA SP 1 和 EXTRA SP 2 插孔的区域（默认：Zone2 为 EXTRA SP 1, Zone3 为 EXTRA SP 2）。
7.2 Bi-Amp	使用 7.2 系统（包括双重放大前置音箱）时选择此项（第 36 页）。
5.2.2 Bi-Amp	使用 5.2.2 系统（包括双重放大前置音箱）时选择此项（第 36 页）。
7.2 Bi-Amp +1Zone	在主区使用 7.2 系统（包括双重放大前置音箱）之外，还使用 Zone2（或 Zone3）音箱时选择此项（第 37 页）。 您还可选择要分配到 EXTRA SP 2 插孔的区域（默认：Zone2）。
7.2.4 Bi-Amp [ext.FP+RP]	（仅限 RX-V3081） 使用 7.2.4 系统（包括双重放大前置音箱、使用外部放大器的前现场感和后现场感声道扩展）时选择此项（第 37 页）。
5.2.4 Bi-Amp [ext.RP]	（仅限 RX-V3081） 使用 5.2.4 系统（双重放大前置音箱、使用外部放大器的前置音箱和后现场感声道扩展）时选择此项（第 38 页）。

配置

配置音箱的输出特性。



在配置音箱的尺寸时，如果音箱的低音喇叭的直径为 16 cm 或更大，则选择“大”；如果低音喇叭的直径小于 16 cm，则选择“小”。

前置

选择前置音箱的尺寸。

设置

大	为大音箱选择此选项。 前置音箱将产生所有前声道频率分量。
小	为小音箱选择此选项。 低音炮将生成低于指定分频器频率的前置通道低频分量（默认：80 Hz）。



当“低音炮 1”和“低音炮 2”都设置为“不使用”时，“前置”会自动设置为“大”。

中置

选择是否连接中置音箱，并选择其尺寸。

设置

大	为大音箱选择此选项。 中置音箱将产生所有中央声道频率分量。
小	为小音箱选择此选项。 低音炮或前置音箱将生成低于指定分频器频率的中央通道低频分量（默认：80 Hz）。
无	未连接中置音箱时选择此选项。 前置音箱将产生中央声道音频。

环绕声

选择是否连接环绕声音箱，并选择其尺寸。

设置

大	为大音箱选择此选项。 环绕声音箱将产生所有环绕声声道频率分量。
小	为小音箱选择此选项。 低音炮或前置音箱将生成低于指定分频器频率的环绕声通道低频分量（默认：80 Hz）。
无	未连接环绕声音箱时选择此选项。 前置音箱将产生环绕声声道音频。Virtual CINEMA DSP 当您选择声音程序后，会开始工作。

后置环绕声

选择是否连接后环绕声音箱，并选择其尺寸。

设置

大 x1	连接大音箱时选择此选项。 后环绕声音箱将产生所有后环绕声道频率分量。
大 x2	连接 2 个大音箱时选择此选项。 后环绕声音箱将产生所有后环绕声道频率分量。
小 x1	连接小音箱时选择此选项。 低音炮或前置音箱将生成低于指定分频器频率的环绕声后通道低频分量（默认：80 Hz）。
小 x2	连接 2 个小音箱时选择此选项。 低音炮或前置音箱将生成低于指定分频器频率的环绕声后通道低频分量（默认：80 Hz）。
无	未连接后环绕声音箱时选择此选项。 环绕声音箱将产生后置环绕声声道音频。



此设置在“环绕声”设置为“不使用”，或者“扬声器配置（环绕声）”设置为“前”时不可用。

现场感

选择是否连接前置现场感音箱，并选择其尺寸。

设置

大	为大音箱选择此选项。
小	为小音箱选择此选项。
不使用	未连接前现场感音箱时选择此选项。

后置现场感

选择是否连接后置现场感音箱，并选择其尺寸。

设置

大	为大音箱选择此选项。
小	为小音箱选择此选项。
不使用	未连接后现场感音箱时选择此选项。



此设置在“环绕声”或“现场感”设为“无”的情况下不可用。

低音炮 1、低音炮 2

选择是否将低音炮连接到 SUBWOOFER 1 或 SUBWOOFER 2 插孔，并选择其相位。

设置

使用	同相	将低音炮连接到 SUBWOOFER 1 或 SUBWOOFER 2 插孔（未反转相位）时选择此选项。低音炮将从其他声道产生 LFE（低频效果）声道音频和低频分量。
	反相	将低音炮连接到 SUBWOOFER 1 或 SUBWOOFER 2 插孔（已反转相位）时选择此选项。低音炮将从其他声道产生 LFE（低频效果）声道音频和低频分量。
不使用		在未将低音炮连接至 SUBWOOFER 1 或 SUBWOOFER 2 插孔时选择此选项。当“低音炮 1”和“低音炮 2”都设置为“不使用”时，前置音箱将从其他声道产生 LFE（低频效果）声道音频和低频分量。



如果低音缺少或不清晰，应切换低音炮相位。

扬声器配置

选择环绕声音箱、前 / 后现场感音箱和低音炮的布局。

环绕声

使用环绕声音箱时选择环绕声音箱布局。

设置

后	环绕声音箱置于房间后方的时候选择此选项。
前	环绕声音箱置于房间前方的时候选择此选项。Virtual CINEMA FRONT 在这种情况下（第 80 页）将工作。



此设置在“配置（环绕声）”设置为“无”的情况下不可用。

现场感

使用前置现场感音箱时选择前置现场感布局。该设置有利于优化声场效果。

设置

前面高度	前置现场感音箱安装于前方墙上时候选择此选项。
顶置	前置现场感音箱置于天花板的时候选择此选项。
Dolby Enabled SP	将启用 Dolby Enabled speakers 的音箱用作前置现场感音箱的时候选择此选项。



- 此设置在“配置（现场感）”设置为“不使用”的情况下不可用。
- 若要使用前置现场感音箱播放 Dolby Atmos 内容，请参阅“现场感音箱布局”（第 26 页）。

后置现场感

使用后置现场感音箱时选择后置现场感音箱布局。该设置有利于优化声场效果。

设置

后面高度	后置现场感音箱安装在后方墙壁上时选择该选项。
顶置	后置现场感音箱安装在天花板上时选择该选项。
Dolby Enabled SP	将启用 Dolby Enabled speakers 的音箱用作后置现场感音箱的时候选择此选项。



- 此设置在“配置（环绕声 / 现场感 / 后置现场感）”设为“无”的情况下可用。
- 若要使用前置现场感音箱播放 Dolby Atmos 内容，请参阅“现场感音箱布局”（第 26 页）。

低音炮

使用 2 个低音炮时，选择低音炮布局。

设置

左右配置	在 2 个低音炮放置在房间的左右侧时选择此选项。
前后配置	在 2 个低音炮放置在房间的前后侧时选择此选项。
单声道 2 台	在 2 个低音炮自由摆放时选择此选项。



此设置在“低音炮 1”或“低音炮 2”设为“不使用”的情况下不可用。

■ 距离

设置每个音箱与收听位置的距离，以使各个音箱发出的声音同时抵达收听位置。首先，从“米”或“英尺”选择本机的距离单位。

选择

前左、前右、中置、环绕声左、环绕声右、后置环绕声左、后置环绕声右、前置现场感左、前置现场感右、后置现场感左、后置现场感右、低音炮 1、低音炮 2

设置范围

0.30 m 至 3.00 m 至 24.00 m (1.0 ft 至 10.0 ft 至 80.0 ft)、0.05 m (0.2 ft) 增量

■ 音量

调节每个音箱的音量。

选择

前左、前右、中置、环绕声左、环绕声右、后置环绕声左、后置环绕声右、前置现场感左、前置现场感右、后置现场感左、后置现场感右、低音炮 1、低音炮 2

设置范围

-10.0 dB 至 0.0 dB 至 +10.0 dB (0.5 dB 增量)

■ EQ 参数

使用均衡器调节音调。

设置

手动	当您想要手动调节均衡器时，选择此选项。 有关详情，请参阅“手动调节均衡器”。
YPAO: 均衡	调节各个音箱以获得相同特性的声音。
YPAO: 模拟前置	调节各个音箱以获得与前置音箱相同的声音特性。
YPAO: 自然	调节所有音箱以获得自然的聲音。
不使用	不使用均衡器。



只有在保存“自动设定”的测量结果之后，“YPAO: 均衡”、“YPAO: 模拟前置”和“YPAO: 自然”才可用（第 53 页）。再次按 ENTER 可查看测量结果。

■ 手动调节均衡器

1 将“EQ 参数”设置为“手动”，然后按 ENTER。

2 再次按 ENTER 进入编辑屏幕。

3 使用光标键选择音箱，然后按 ENTER。



- 若要恢复所有音箱的默认设置，请选择“PEQ 数据清除”，然后按“确定”。
- 若要将通过“自动设定”（第 53 页）获得的参数均衡器值复制到“手动”字段以便进行微调，请选择“PEQ 数据复制”，然后选择均衡器类型。

4 使用光标键（◀/▶）从 7 个预设的频段（4 适用于低音炮）中选择中央频率，然后使用光标键（△/▽）调节增益。



设置范围

增益: -20.0 dB 至 +6.0 dB

5 若要微调中央频率或 Q 系数（带宽），请反复按 ENTER 选择一项。

频率: 使用光标键（◀/▶）调节所选频段的中央频率，然后使用光标键（△/▽）调节增益。

Q: 使用光标键（◀/▶）调节所选频段的 Q 系数（带宽），然后使用光标键（△/▽）调节增益。

设置范围

中央频率: 15.6 Hz 至 16.0 kHz（针对低音炮: 15.6 Hz 至 250.0 Hz）

Q 系数: 0.500 至 10.080

6 若要从菜单中退出，请按 ON SCREEN。

■ 测试音

启用 / 禁用测试音输出。测试音输出可帮助您调节音箱的平衡或均衡器并确认音效。

设置

关闭	不输出测试音。
开启	在您调节音箱平衡或均衡器设置时，自动输出测试音。

音频

配置音频输出设置。



■ 音视频同步

通过按住音频输出来调节视频和音频之间的延迟。

延时有效

为每个输入源启用 / 禁用 音视频同步 调节。

选择

AV 1-7、V-AUX、AUDIO 1-3

设置

无效	为所选输入源禁用 音视频同步 调节。
有效	为所选输入源启用 音视频同步 调节。

自动 / 手动选择

选择用来调节视频和音频输出之间的延迟的方法。

设置范围

自动	当支持自动口形同步功能的电视通过 HDMI 连接到本机时，将自动调节视频与音频输出之间的延迟。 需要时，您可以在“调整”中微调音频输出时序。
手动	当您想要手动调节视频和音频输出之间的延迟时，选择此选项。 在“调整”中调节音频输出时序。



即使“自动 / 手动选择”设置为“自动”，根据所连接至本机的电视的不同，自动调整都不会工作。在这种情况下，请在“调整”中手动调整延时。

调整

在“自动/手动选择”设置为“手动”时，手动调节视频和音频输出之间的延迟。当“自动/手动选择”设置为“自动”时，您可以微调音频输出时序。

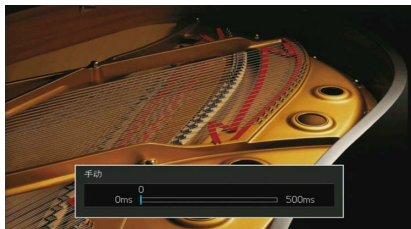

设置范围

0 ms 至 500 ms (1 ms 增量)



- 当“自动/手动选择”设置为“自动”时，“偏移”显示自动调节与微调之间的差异。
- 此设置在“选项”菜单的“音视频同步调整”（第 116 页）中同样可用。

动态范围

选择比特流音频（Dolby Digital 和 DTS 信号）播放的动态范围调节方法。

设置

最大	在不调节动态范围的情况下产生音频。
标准	针对常规家用优化动态范围。
最小 / 自动	设置动态范围以在夜晚或音量低时发出清晰的声音。 播放 Dolby TrueHD 信号时，动态范围会根据输入信号信息自动进行调节。

最大音量

设置音量的极限值。

设置范围

-30.0 dB 至 +15.0 dB (5.0 dB 增量)、+16.5 dB

初始化音量

设定接收机打开时的初始音量。

设置

关闭	将音量水平设置为本机上次进入待机模式时的水平。
开启	设置为静音或指定的音量水平（-80.0 dB 至 +16.5 dB，0.5 dB 增量）。 （指定低于“最大音量”设置的音量水平。）

纯直通模式

选择是否在处于 Pure Direct 模式（第 82 页）时输出视频信号。

设置

自动	如果从所选的输入源输入了任何视频或者选择了可通过屏幕上的显示进行操作的输入源，则会自动输出视频信号。如果没有视频信号输入，则将显示墙纸。
视频关闭	不输出视频信号，包括墙纸。

Adaptive DSP Level

选择是否自动调节 CINEMA DSP 音效水平。

设置

关闭	不自动调节音效水平。
开启	根据 YPAO 测量结果和音量水平自动调节音效水平。

■ CINEMA DSP 3D 模式

启用 / 禁用 CINEMA DSP HD³ (RX-V3081) 或 CINEMA DSP 3D (RX-V2081) (第 78 页)。如果此功能设置为“开启”，则 CINEMA DSP HD³/CINEMA DSP 3D 将根据所选的声音程序 (2ch Stereo 和 9ch Stereo 除外) 运行。

设置

关闭	禁用 CINEMA DSP HD ³ /CINEMA DSP 3D。
开启	启用 CINEMA DSP HD ³ /CINEMA DSP 3D。

■ Virtual Presence Speaker

(仅限 RX-V3081)

选择是否使用前置音箱、中置音箱和环绕声音箱来创建 Virtual Presence Speaker (VPS)。在没有连接前现场感音箱但启用了 VPS 的情况下，本机可创建前 VPS；在连接前现场感音箱但没有连接后现场感音箱的情况下，本机可创建后 VPS (第 78 页)。

设置

关闭	禁用 Virtual Presence Speaker (VPS)。
开启	启用 Virtual Presence Speaker (VPS)。



VPS 可能不生效，具体取决于环绕声音箱的安装高度。在这种情况下，请将“Virtual Presence Speaker”设置为“关闭”。

■ Virtual Surround Back Speaker

选择是否使用环绕音箱创建 Virtual Surround Back Speaker (VSBS)。启用 VSBS 时，无论是否连接了后置环绕音箱，本机都将创建 VSBS。

设置

关闭	禁用 Virtual Surround Back Speaker (VSBS)。
开启	启用 Virtual Surround Back Speaker (VSBS)。



仅当播放 6.1 或 7.1 声道内容时 VSBS 才有效。

■ 对象解码模式

启用 / 禁用播放诸如 Dolby Atmos 或 DTS:X 内容之类的基于对象音频信号。

设置

无效	禁用播放基于对象的音频信号。这些信号将以正常 5.1/7.1 声道音频播放。
有效	启用基于对象的音频信号。



- 如果输出 Dolby Atmos 或 DTS:X 信号时音频输出不可用，将“对象解码模式”设置为“有效”。
- (仅限 RX-V2081)
如果选定了任何 CINEMA DSP 程序，基于对象的音频信号将以正常 5.1/7.1 声道音频形式播放，与该设置无关。

视频

配置视频输出设置。



■ 视频模式

启用 / 禁用视频信号处理（分辨率、高宽比和视频调节）。

设置

直通	禁用视频信号处理。
信号处理	启用视频信号处理。 配置“分辨率”、“纵横比”和“视频调节”中的设置。



当“视频模式”设置为“直通”时，本机将以最短线路传输视频信号以减少视频输出延迟。

分辨率

当“视频模式”设置为“信号处理”时，选择输出 HDMI 视频信号的分辨率。

设置

不转换	不转换分辨率。
自动	自动选择与电视分辨率一致的分辨率。
480p/576p、720p、1080i、1080p、4K	使用所选分辨率输出视频信号。 (只能选择电视支持的分辨率。)



如果您需要选择电视不支持的分辨率，请在“ADVANCED SETUP”菜单中将“MONITOR CHECK”（第 154 页）设置为“SKIP”，然后重试。（注意，输出视频可能无法在电视上正常显示。）

纵横比

当“视频模式”设置为“信号处理”时，选择输出 HDMI 视频信号的高宽比。

设置

不转换	不转换高宽比。
16:9 常规	将 4:3 视频信号输出到 16:9 电视，并且屏幕两边会出现黑带。



此设置仅在将 480i/576i 或 480p/576p 信号转换为 720p、1080i、1080p 或 2160p (4K) 信号时起作用。

视频调节

当“视频模式”设置为“信号处理”时，配置视频调节。可注册视频调节作为预设设置（最多 6 个）。

■ 设置步骤

- 1 使用光标键（ Δ/∇ ）选择预设编号，然后按 ENTER。
- 2 使用光标键（ Δ/∇ ）选择项目。

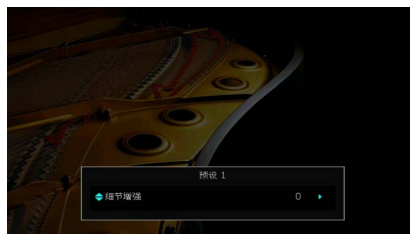

- 3 使用光标键（ $\triangleleft/\triangleright$ ）选择设置，然后按 ENTER。
- 4 若要从菜单中退出，请按 ON SCREEN。

细节增强

调整视频细节的增强效果。

设置范围

0 至 50

边界增强

调整视频边缘的增强效果。

设置范围

0 至 50

亮度

调节视频亮度。

设置范围

-100 至 0 至 +100

对比度

调节视频对比度。

设置范围

-100 至 0 至 +100

饱和度

调节视频饱和度。

设置范围

-100 至 0 至 +100

HDMI

配置 HDMI 设置。



HDMI 控制

启用 / 禁用 HDMI 控制（第 178 页）。

设置

关闭	禁用 HDMI 控制。
开启	启用 HDMI 控制。 配置“电视音频输入”、“ARC”和“待机联动”中的设置。



若要使用 HDMI 控制，您需要在连接与 HDMI 控制兼容的装置之后，执行 HDMI 控制链接设置（第 178 页）。

电视音频输入

当“HDMI 控制”设置为“开启”时，选择要用于电视音频输入的本机音频输入插孔。当电视输入切换至其内置调谐器时，本机的输入源会自动切换至电视音频。

设置

AUDIO 1-3

默认值

AUDIO 1



使用 ARC 将电视音频输入到本机时，您不能使用此处所选的输入插孔连接外部装置，因为该输入将用于电视音频输入。

ARC

当“HDMI 控制”设置为“开启”时，启用 / 禁用 ARC（第 179 页）。

设置

关闭	禁用 ARC。
开启	启用 ARC。



您通常不必更改此设置。如果由于本机不支持通过 ARC 将电视音频信号输入到本机，从而造成连接到本机的音箱产生噪音，则应将“ARC”设置为“关闭”，并使用电视的扬声器。

待机联动

在“HDMI 控制”设置为“开启”时，选择是否要使用 HDMI 控制来链接电视和本机的待机行为。

设置

关闭	不将本机设置为在电视关闭时进入待机模式。
开启	将本机设置为在电视关闭时进入待机模式。
自动	仅在本机正在接收电视音频或 HDMI 信号时，将本机设置为在电视关闭时进入待机模式。

音频输出

选择要输出音频的装置。



- “放大器”和“HDMI OUT1”设置仅在“HDMI 控制”设为“关闭”的情况下才可用。
- “HDMI OUT2”设置仅在“HDMI OUT2 分配”（第 146 页）设为“主 Zone”的情况下可用。

放大器

启用 / 禁用从连接到本机的音箱和耳机输出的音频。

设置

关闭	禁用从音箱和耳机输出的音频。
开启	启用从音箱和耳机输出的音频。

HDMI OUT1、HDMI OUT2

启用 / 禁用从连接到 HDMI OUT 1 插孔或 HDMI OUT 2 插孔的电视输出的音频。

设置

关闭	禁用从电视输出的音频。
开启	启用从电视输出的音频。



HDMI OUT 1-2 插孔将在本机打开时输出 2 声道音频信号。

待机直通

选择是否在本机处于待机模式时将视频 / 音频（通过 HDMI 插孔输入）输出到电视。如果此功能设置为“开启”或“自动”，则可以使用输入选择键（AV 1-7 和 V-AUX）选择 HDMI 输入，即使本机处于待机模式时也是如此（本机的待机指示灯闪烁）。

设置

关闭	（此设置仅在“HDMI 控制”设为“关闭”的情况下可用。） 不将视频 / 音频输出到电视。
开启	将视频 / 音频输出到电视。 （在选择“关闭”的情况下，本机消耗的功率更少。）
自动	将视频 / 音频输出到电视。如果未检测到信号，则本机设为节电模式。

网络

配置网络设置。



■ 网络连接

选择网络连接方式。

设置

有线	当您使用市售的网络线缆将本机连接至网络时，选择该选项（第 49 页）。
无线 (Wi-Fi)	当您通过无线路由器（接入点）将本机连接至网络时，选择该选项。有关设置详情，请参阅“将本机连接至无线网络”（第 66 页）。
Wireless Direct	直接将移动装置连接至本机时，选择该选项。有关设置详情，请参阅“直接将移动装置连接至本机（Wireless Direct）”（第 71 页）。

■ IP 地址

配置网络参数（如 IP 地址）。

DHCP

选择是否使用 DHCP 服务器。

设置

关闭	不使用 DHCP 服务器。手动配置网络参数。有关详情，请参阅“手动网络设置”。
开启	使用 DHCP 服务器自动获取本机的网络参数（如 IP 地址）。

■ 手动网络设置

- 1 设置“DHCP”为“关闭”。
- 2 使用光标键（ Δ/∇ ）选择参数类型，然后按 ENTER。

IP 地址	指定 IP 地址。
子网掩码	指定子网掩码。
默认网关	指定默认网关的 IP 地址。
DNS 服务器 (P)	指定主 DNS 服务器的 IP 地址。
DNS 服务器 (S)	指定辅助 DNS 服务器的 IP 地址。

- 3 使用光标键（ \leftarrow/\rightarrow ）移动编辑位置，然后按光标键（ Δ/∇ ）选择值。
- 4 若要确认设置，请按 ENTER。
- 5 若要配置其他网络参数，请重复步骤 2 到步骤 4。
- 6 若要保存更改，请使用光标键选择“确定”，然后按 ENTER。
- 7 若要退出菜单，请按 ON SCREEN。

■ 网络待机

选择是否能够通过其他网络装置打开本机（网络待机功能）。

设置

关闭	禁用网络待机功能。
开启	启用网络待机功能。 (在选择“关闭”的情况下，本机消耗的功率更少。)
自动	启用网络待机功能。 (如果“网络连接”设定为“有线”，则未连接网络线缆时本机设定为节电模式。)

■ MAC 地址过滤器

将 MAC 地址筛选器设置为限制从其他网络装置访问本机。

过滤器

启用 / 禁用 MAC 地址筛选器。

设置

关闭	禁用 MAC 地址筛选器。
开启	启用 MAC 地址筛选器。在“MAC 地址 1-10”中，指定允许访问本机的网络装置的 MAC 地址。



AirPlay（第 100 页）和 DMC（第 121 页）运行不受 MAC 地址过滤器的管理。

MAC 地址 1-10

在“过滤器”设置为“开启”的情况下，指定允许访问本机的网络装置的 MAC 地址（最多 10 个）。

■ 步骤

- 1 使用光标键（ Δ/∇ ）选择“MAC 地址 1-5”或“MAC 地址 6-10”，然后按 ENTER。
- 2 使用光标键（ Δ/∇ ）选择 MAC 地址编号，然后按 ENTER。
- 3 使用光标键（ $\triangleleft/\triangleright$ ）移动编辑位置，然后按光标键（ Δ/∇ ）选择值。
- 4 若要确认设置，请按 ENTER。
- 5 若要保存更改，请使用光标键选择“确定”，然后按 ENTER。

- 6 若要从菜单中退出，请按 ON SCREEN。

■ 网络名称

编辑在其他网络装置上显示的网络名称（本机的网络名称）。

■ 设置步骤

- 1 按 ENTER 进入名称编辑屏幕。
- 2 使用光标键和 ENTER 重命名并选择“确定”确认输入。



若要清除输入内容，请选择“清除”。

- 3 使用光标键选择“确定”，然后按 ENTER。



若要还原默认设置，请选择“重置”。

- 4 若要从菜单中退出，请按 ON SCREEN。

Bluetooth

配置 Bluetooth 设置。



Bluetooth

启用 / 禁用 Bluetooth 功能（第 87 页）。

设置

关闭	禁用 Bluetooth 功能。
开启	启用 Bluetooth 功能。

音频接收

配置本机被用作 Bluetooth 音频接收机时的 Bluetooth 设置。

Bluetooth 待机

选择是启用还是禁用通过 Bluetooth 装置（Bluetooth 待机）打开本机的功能。如果该功能设定为“开启”，Bluetooth 设备上指定连接操作时本机自动打开。

设置

关闭	禁用 Bluetooth 待机功能。
开启	启用 Bluetooth 待机功能。 (在选择“Off”的情况下，本机消耗的功率更少。)



此设置在“网络待机”（第 142 页）设为“关闭”的情况下可用。

音频发送

配置本机被用作 Bluetooth 音频发射器时的 Bluetooth 设置。

发射器

启用 / 禁用 Bluetooth 音频发射器功能。

启用此功能时，可以使用 Bluetooth 音箱 / 耳机欣赏本机上播放的音频（第 88 页）。

设置

关闭	禁用 Bluetooth 音频发射器功能。
开启	启用 Bluetooth 音频发射器功能。

多区域

配置多区域设置。



主 Zone 设定

配置主区设置。

Zone 重命名

更改前面板显示屏或电视屏幕上显示的区域名称（针对主区）。

设置步骤

- 1 按 ENTER 进入名称编辑屏幕。
- 2 使用光标键和 ENTER 重命名并选择“确定”确认输入。



若要清除输入内容，请选择“清除”。

- 3 使用光标键选择“确定”，然后按 ENTER。



若要还原默认设置，请选择“重置”。

- 4 若要从菜单中退出，请按 ON SCREEN。

Zone2 设定、Zone3 设定

配置 Zone2 或 Zone3 设置。

音量

启用 / 禁用对 Zone2 或 Zone3 输出的音量调节。

如果已将带有音量控制的外部放大器连接至本机，请对对应区域禁用音量调节。

设置

固定 禁用对 Zone2 或 Zone3 输出的音量调节。

可变 启用对 Zone2 或 Zone3 输出的音量调节。



根据“选择音箱系统”设置（第 130 页）的不同，此设置可能不可用。

最大音量

设置 Zone2 或 Zone3 音量的极限值。

设置范围

-30.0 dB 至 +15.0 dB（5.0 dB 增量）、+16.5 dB



此设置仅在“音量”设为“可变”的情况下可用。

初始化音量

设定本机打开时的 Zone2 或 Zone3 初始音量。

设置

关闭 将音量水平设置为本机上次进入待机模式时的水平。

开启 设置为静音或指定的音量水平（-80.0 dB 至 +16.5 dB，0.5 dB 增量）。（指定低于“最大音量”设置的音量水平。）



此设置仅在“音量”设为“可变”的情况下可用。

音频延迟

调节 Zone2 或 Zone3 音频输出时间安排，以便音频与视频同步。

设置范围

0 ms 至 100 ms (1 ms 增量)

单声道

为 Zone2 或 Zone3 输出切换立体声和单声道。

设置

关闭	在 Zone2 或 Zone3 中产生立体声声音。
开启	在 Zone2 或 Zone3 中产生单声道声音。

Enhancer

启用 / 禁用对 Zone2 或 Zone3 输出的 Compressed Music Enhancer (第 82 页)。

设置

关闭	禁用 Compressed Music Enhancer
开启	启用 Compressed Music Enhancer

音调控制

调整对 Zone2 或 Zone3 输出的高频范围 (Treble) 和低频范围 (Bass)。



还可以使用前面板控制调整 Zone2 或 Zone3 输出的“Treble”和“Bass”设置 (第 108 页)。

设置

自动	自动调节高频范围 (Treble) 和低频范围 (Bass)。
手动	手动调节高频范围 (Treble) 和低频范围 (Bass) (-6.0 至 +6.0 dB、0.5 dB 增量)。
直通	不调节高频范围 (Treble) 和低频范围 (Bass)。

附加低音

启用 / 禁用对 Zone2 或 Zone3 输出的 Extra Bass。启用 Extra Bass 时，您可以体验增强的低音，与音箱的尺寸无关。

设置

关闭	禁用 Extra Bass。
开启	启用 Extra Bass。

Zone 重命名

更改前面板显示屏或电视屏幕上显示的区域名称 (针对 Zone2 或 Zone3)。您可以通过与“主 Zone 设定” (第 144 页) 中的“Zone 重命名”相同的方式更改区域名称。

Zone4 设定

配置 Zone4 设置。

Zone 重命名

更改前面板显示屏或电视屏幕上显示的区域名称 (针对 Zone4)。

您可以通过与“主 Zone 设定” (第 144 页) 中的“Zone 重命名”相同的方式更改区域名称。

显示器输出分配

选择使用 MONITOR OUT/ZONE OUT (COMPONENT VIDEO 和 VIDEO) 插孔的区域。

设置

主 Zone、Zone2、Zone3



若要在区域视频监视器上观看某个视频装置上播放的视频，需要按与连接该视频装置相同的方式将该视频监视器连接至本机。例如，如果要通过分量视频线缆观看来自 DVD 播放机的视频输入，则使用分量视频线缆将视频监视器连接至 COMPONENT VIDEO 插孔。

■ HDMI OUT2 分配

选择使用 HDMI OUT 2（ZONE OUT）插孔的区域。

设置

主 Zone、Zone2、Zone4



有关可输出到每个区域的视频 / 音频信号的详情，请参阅“多区域输出”（第 177 页）。

■ 音频输出

“HDMI OUT2 分配”设置为“Zone2”时，从 HDMI OUT 2 插孔启用 / 禁用音频输出。

开启	启用音频输出。
关闭	禁用音频输出（仅视频输出）。

■ 聚会模式设定

启用 / 禁用每个区域的聚会模式（第 108 页）切换。

选项

对象：Zone2、对象：Zone3、对象：Zone4

设置

无效	禁用聚会模式切换。
有效	启用聚会模式切换。可以通过按遥控器上的 PARTY 打开 / 关闭聚会模式。

■ 功能

配置使本机易于使用的功能。



■ 输入分配

将 COMPONENT VIDEO、COAXIAL 和 OPTICAL 插孔分配到其他输入源。

■ 步骤

示例：将 OPTICAL（②）插孔分配给输入源“AV 2”

1 使用光标键选择位于“AV 2”和“光纤”交叉部分的单元格，然后按 ENTER。



2 使用光标键选择“②”，然后按 ENTER。



3 若要从菜单中退出，请按 ON SCREEN。



无法同时将 COAXIAL 和 OPTICAL 插孔分配给同一输入源。

■ 显示设定

配置与前面板显示屏和电视屏幕显示相关的设置。

亮度 (前面板显示)

调节前面板显示屏的亮度。

设置范围

-4 至 0 (较高的值亮度较高)



当“ECO 模式” (第 149 页) 设置为“开启”时, 前面板显示屏可能会变黑。

短信息

选择是否在操作本机 (如输入选择和音量调节) 时在电视屏幕上显示短消息。

设置

开启	在电视屏幕上显示短消息。
关闭	不在电视屏幕上显示短消息。

壁纸设定

选择要用作电视上的壁纸的图像。

设置

Piano	没有视频信号时, 在电视屏幕上显示钢琴图像。
灰色	没有视频信号时, 在电视屏幕上显示灰色背景。

■ 触发器输出 1、触发器输出 2

设置 TRIGGER OUT 1-2 插孔以与每个区域的电源状态或输入切换同步工作。

触发器模式

指定 TRIGGER OUT 插孔的工作条件。

设置

电源	TRIGGER OUT 插孔与通过“对象 Zone”指定的区域的电源状态同步工作。
输入源	TRIGGER OUT 插孔与通过“对象 Zone”指定的区域中的输入切换同步工作。将根据“输入源”中的设置来传输电子信号。
手动	选择此项可通过“手动”来手动切换电子信号传输的输出水平。

输入源

指定通过每个输入传输的电子信号的输出水平, 在“触发器模式”设置为“输入源”时进行切换。

选择

AV 1-7、V-AUX、AUDIO 1-3、PHONO、TUNER、(网络源)、Bluetooth、USB

设置

低	切换至该选项所指定的输入源时, 停止电子信号传输。
高	切换至该选项所指定的输入源时, 传输电子信号。

手动

在“触发器模式”设置为“手动”的情况下, 手动切换电子信号传输的输出水平。此设置也可用于确认通过 TRIGGER OUT 插孔连接的外部装置是否正常工作。

选择

低	停止电子信号传输。
高	传输电子信号。

对象 Zone

指定与 TRIGGER OUT 插孔同步工作的区域。

设置

主 Zone	在“触发器模式”设置为“电源”的情况下，电子信号的传输将与主区的电源状态同步。 在“触发器模式”设置为“输入源”的情况下，电子信号的传输将与主区中的输入切换同步。
Zone2	在“触发器模式”设置为“电源”的情况下，电子信号的传输将与 Zone2 的电源状态同步。 在“触发器模式”设置为“输入源”的情况下，电子信号的传输将与 Zone2 中的输入切换同步。
Zone3	在“触发器模式”设置为“电源”的情况下，电子信号的传输将与 Zone3 的电源状态同步。 在“触发器模式”设置为“输入源”的情况下，电子信号的传输将与 Zone3 中的输入切换同步。
Zone4	在“触发器模式”设置为“电源”的情况下，电子信号的传输将与 Zone4 的电源状态同步。 在“触发器模式”设置为“输入源”的情况下，电子信号的传输将与 Zone4 中的输入切换同步。
<u>全部</u>	在“触发器模式”设置为“电源”的情况下，电子信号的传输将与任何区域的电源状态同步。 在“触发器模式”设置为“输入源”的情况下，电子信号的传输将与任何区域中的输入切换同步。

保护设置

防止无意中对设置进行更改。

设置

关闭	不保护设置。
开启	保护设置，直至选择“关闭”。



当“保护设置”设置为“开启”时，菜单屏幕上将显示锁定图标 (🔒)。

图标

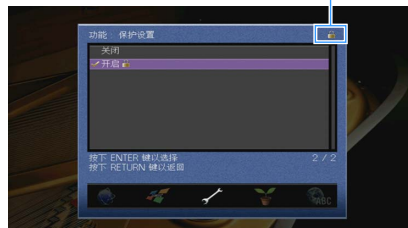

ECO

配置电源设置。



■ 自动待机

设置自动待机功能的时间量。如果您在指定的时间内不操作本机或者在指定时间内未检测到输入信号，本机将自动进入待机模式。

设置

关	不将本机设置为自动进入待机模式。
20 分钟	当您不操作本机并且在 20 分钟内未检测输入信号，将本机设定为待机模式。
2 小时、4 小时、 8 小时、12 小时	将本机设置为当您在指定时间内未操作本机时进入待机模式。例如，当选定“2 小时”时，如果您在 2 小时内未操作本机，本机将切换至待机模式。



在本机进入待机模式之前，前面板显示屏中将出现“AutoPowerStdby”，然后开始倒计时。

■ ECO 模式

启用 / 禁用 eco（省电）模式。

将“ECO 模式”设为“On”可以降低本机的功耗。设置后，务必按 ENTER 重启本机。

设置

关闭 禁用 eco 模式。

开启 启用 eco 模式。



- 当“ECO 模式”设置为“开启”时，前面板显示屏可能会变黑。
- 如果要以高音量播放音频，请将“ECO 模式”设置为“关闭”。

语言

选择屏幕菜单语言。



设置

英语、日语、法语、德语、西班牙语、俄语、意大利语、中国语



前面板显示屏上的信息仅以英文提供。

查看与本机有关的信息（信息菜单）

您可使用电视屏幕查看与本机有关的信息。

1 按 ON SCREEN。

2 使用光标键选择“信息”，然后按 ENTER。

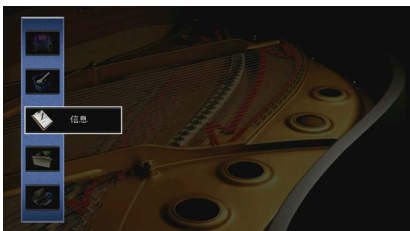

3 使用光标键（◀/▶）选择信息类型。



4 若要从菜单中退出，请按 ON SCREEN。

信息类型

您可以在信息菜单中检查以下信息。

■ 音频信号

显示与当前音频信号有关的信息。

	格式	输入信号的音频格式
	声道	输入信号中音源声道的数量（前 / 环绕声 / LFE） 例如，“5.1（3/2/0.1）”表示总共 5.1 个声道（3 个前声道、2 个环绕声声道和 LFE）。
输入		（播放 DTS:X 内容时） 例如，“7.1.4”是指“标准的 7.1 声道加上 4 个上方音箱声道”。
	采样率	输入数字信号的每秒采样数
	比特率	输入比特流信号的每秒数据量
	话音	输入比特流信号的对话标准化水平
	声道	信号输出声道数（例如，“5.1.2”是指“标准的 5.1 声道加上 2 个上方音箱声道”）和输出信号的音箱端子。
输出		（播放 DTS:X 内容时） 信号输出声道和对象数（如“5.1.2+5 对象”）。



即使在本机设置为直接输出比特流信号的情况下，还是可以根据播放装置的规格和设置转换信号。

■ 视频信号

显示与当前视频信号有关的信息。

HDMI 信号	HDMI 信号输入 / 输出的存在或缺失
HDMI 分辨率	输入信号（模拟或 HDMI）和输出信号（HDMI）的分辨率
模拟分辨率	输入信号（模拟）和 MONITOR OUT 插孔的输出信号（模拟）的分辨率

■ HDMI 监视器

显示与连接到 HDMI OUT 插孔的电视有关的信息。

使用光标键 (△/▽) 在“OUT1”和“OUT2”之间切换。

接口	电视接口
视频分辨率	电视支持的分辨率

■ 网络

在本机上显示网络信息。

(使用有线或无线 [Wi-Fi] 网络连接)

IP 地址	IP 地址
子网掩码	子网掩码
默认网关	默认网关的 IP 地址
DNS 服务器 (P)	主 DNS 服务器的 IP 地址
DNS 服务器 (S)	辅助 DNS 服务器的 IP 地址
MAC 地址 (以太网)	MAC 地址
MAC 地址 (Wi-Fi)	MAC 地址
vTuner ID	vTuner ID
网络名称	网络名称 (本机在网络上的名称) (第 142 页)
MusicCast 网络	MusicCast 网络连接的状态
有线 / 无线	有线或无线连接的状态
SSID	(使用无线 [Wi-Fi] 网络连接) 无线网络的 SSID

(使用 Wireless Direct 时)

SSID	无线网络的 SSID
安全	安全方式
安全密钥	安全密钥
IP 地址	IP 地址
子网掩码	子网掩码
MAC 地址 (Wi-Fi)	MAC 地址
MusicCast 网络	MusicCast 网络连接的状态
网络连接	“Wireless Direct”指示

■ 系统

显示本机上的系统信息。

遥控器 ID	本机的遥控器 ID 设置 (第 153 页)
电视格式	本机的视频信号类型 (第 153 页)
扬声器阻抗	本机的音箱阻抗设置 (第 153 页)
系统 ID	系统 ID 号
固件版本	本机上安装的固件版本



如果本机通过网络检测到更新的固件，则“信息”和“系统”图标的右上方会出现  (邮件图标)，并且屏幕上会显示对应的消息。您可以按此屏幕上的 ENTER 并按照“通过网络更新本机的固件” (第 159 页) 中的步骤更新本机的固件。

■ 多区域

显示有关 Zone2、Zone3 和 Zone4 的信息。

输入	为 Zone2、Zone3 或 Zone4 选择的输入源
音量	Zone2 或 Zone3 的音量

配置系统设置 (ADVANCED SETUP 菜单)

在查看前面板显示屏时配置本机的系统设置。

- 1 将本机设为待机模式。
- 2 在前面板上按住 **STRAIGHT** 的同时按 **MAIN ZONE** .

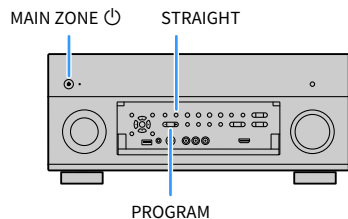

- 3 按 **PROGRAM** 选择项目。
- 4 按 **STRAIGHT** 选择设置。
- 5 按 **MAIN ZONE**  将本机设为待机模式，然后再次打开本机。

新设置将生效。

ADVANCED SETUP 菜单项



默认设置已加下划线。

项目	功能	页码
<u>SPEAKER IMP.</u>	更改音箱阻抗设置。	153
REMOTE SENSOR	打开 / 关闭主机上的遥控器传感器。	153
REMOTE CON AMP	选择本机的遥控器 ID。	153
TV FORMAT	切换视频信号类型。	153
MONITOR CHECK	移除对 HDMI 视频输出的限制。	154
4K MODE	选择 HDMI 4K (60 Hz/50 Hz) 信号格式。	154
RECOV./BACKUP	创建本机的设置备份，或从备份恢复设置。	154
INITIALIZE	恢复默认设置。	154
FIRM UPDATE	更新固件。	155
VERSION	检查本机当前安装的固件版本。	155

更改音箱阻抗设置 (SPEAKER IMP.)



根据已连接音箱的阻抗，更改本机的音箱阻抗设置。

设置

6 Ω MIN	当您 将 6-ohm 音箱连接到本机时，选择此选项。您还可以将 4-ohm 音箱用作前置音箱。
8 Ω MIN	当您 将 8-ohm 或更大的音箱连接到本机时，选择此选项。

打开 / 关闭遥控器传感器 (REMOTE SENSOR)



打开 / 关闭主机上的遥控器传感器。关闭遥控器传感器后，您无法从遥控器控制本机。

设置

<u>ON</u>	打开遥控器传感器。
OFF	关闭遥控器传感器。

选择遥控器 ID (REMOTE CON AMP)



更改本机的遥控器 ID，以使其与遥控器的 ID（默认值：ID1）。使用多个 Yamaha 收音扩音机时，可用相应接收机的唯一遥控器 ID 设定每个遥控器。

设置

ID1、ID2

更改遥控器的遥控器 ID

- 若要选择 ID1，同时按住光标键 (<) 和 SCENE 1 3 秒钟。
若要选择 ID2，同时按住光标键 (<) 和 SCENE 2 3 秒钟。

切换视频信号类型 (TV FORMAT)



切换本机的视频信号类型，以使其与电视的格式匹配。

设置

NTSC、PAL

移除对 HDMI 视频输出的限制（MONITOR CHECK）



本机会自动检测连接到 HDMI OUT 插孔的电视支持的分辨率。

当本机无法检测电视的分辨率或您想指定不同于检测到的分辨率的分辨率时，如果您想在“分辨率”（第 138 页）中选择一个分辨率，请禁用监视器检查功能。

设置

YES	启用监视器检查功能。（只使用电视支持的分辨率输出视频信号。）
SKIP	禁用监视器检查功能。（不管电视兼容与否，使用指定的分辨率输出视频信号。）



如果由于在“MONITOR CHECK”已设为“SKIP”的情况下，来自本机的视频无法在电视上显示，从而造成本机不可操作，则重设为“YES”。

选择 HDMI 4K 信号格式（4K MODE）



当 HDMI 4K（60 Hz/50Hz）兼容电视和播放装置连接至本机时，在本机上选择输入 / 输出信号格式。

设置

MODE 1	4:4:4、4:2:2 或 4:2:0 格式的输入 / 输出 4K（60 Hz/50 Hz）信号。 （对于 VIDEO AUX [HDMI IN] 插孔仅适合 4:2:0 格式） 根据所连接设备或 HDMI 线缆，视频可能无法正确显示。在这种情况下，请选择“MODE 2”。
MODE 2	4:2:0 格式的输入 / 输出 4K（60 Hz/50 Hz）信号。



选定“MODE 1”时，请使用支持 18Gbps 的高速 HDMI 线缆。

备份 / 恢复设置（RECOV./BACKUP）



创建本机的设置备份，或从备份恢复设置。

■ 备份 / 恢复步骤

1 反复按 STRAIGHT 以选择“BACKUP”或“RECOVERY”，然后按 INFO 开始该过程。

选择

BACKUP	在内存中创建本机的设置备份。
RECOVERY	从备份中恢复本机的设置（仅在已创建备份的情况下可用）。

注

- 请勿在恢复过程中关闭本机。否则，这些设置无法正确恢复。
- 备份不包含用户信息（如用户帐户和密码）。

恢复默认设置（INITIALIZE）



恢复本机的默认设置。

选择

VIDEO	恢复视频配置的默认设置。
ALL	恢复本机的默认设置。
CANCEL	不执行初始化。

更新固件（FIRM UPDATE）



FIRM UPDATE
USB

将会根据需要发布提供附加功能或产品改进的新固件。更新可以从 Yamaha 网站下载。如果本机已连接到互联网，则您可通过网络下载固件。有关详情，请参阅更新附带的信息。

■ 固件更新步骤

除非需要更新固件，否则请勿执行此步骤。还有，更新固件前，请务必阅读更新附带的信息。

1 反复按 STRAIGHT 以选择“USB”或“NETWORK”，然后按 INFO 开始固件更新。

选择

USB	使用 USB 存储装置更新固件。
NETWORK	通过网络更新固件。



如果本机通过网络检测到更新的固件，则按 ON SCREEN 后将会显示对应的消息。在这种情况下，您还可按照“通过网络更新本机的固件”（第 159 页）中的步骤更新本机的固件。

检查固件版本（VERSION）



VERSION
X.XX

检查本机当前安装的固件版本。



- 您还可在“信息”菜单的“系统”（第 151 页）中检查固件版本。
- 显示固件版本可能会花费些时间。

用遥控器控制外部装置



如果您已注册外部装置的遥控器代码，则可以使用本机的遥控器操作外部装置（如 BD/DVD 播放机）。



- 您无法控制没有遥控器传感器的外部装置。
- 确保外部装置的遥控器 ID 设置为“ID1”。如果选择任何其他 ID，则遥控器操作可能不会正常工作。
- 如果本机的遥控器无电池的状态持续 2 分钟以上，则可能会清除注册的代码。如果这样，请插入新电池并再次注册代码。



在本机的默认设置下，将为所有输入选择键设置放大器代码（Yamaha: 5098）。通过此设置，您可以使用遥控器来控制连接至本机的与 HDMI 控制兼容的装置。（此功能可能无法正常工作，具体取决于外部装置的规格。）

注册电视的遥控器代码

如果已注册电视的遥控器代码，则可以使用本机的遥控器操作电视。



还可将电视的遥控器代码注册到本机的输入选择键（第 157 页）。这将允许您使用光标键或数字键操作电视（此功能可能在某些电视型号上不可用）。

1 请参阅“遥控器代码列表”（第 187 页）找到电视机的遥控器代码。



如果存在多个遥控器代码，则首先注册列表中的首个代码。
如果不起作用，再尝试其他代码。

2 按 CODE SET。

SOURCE 会闪烁两次。

以下每一个步骤都应在 1 分钟内执行。否则，将会取消设置。如果这样，请从步骤 2 开始重复上述操作。

3 按 TV 。

4 使用数字键输入 4 位数字的遥控器代码。

在遥控器代码注册成功后，SOURCE 会闪烁两次。

如果它闪烁 6 次，则表示注册失败。从步骤 2 开始重复上述操作。

电视操作

注册电视的遥控器代码之后，您就可以使用电视操作键控制电视（不管在本机上选择的输入源如何）。

INPUT	切换电视的视频输入。
MUTE	使电视的音频输出静音。
电视操作键	TV VOL 调节电视音量。
	TV CH 切换电视频道。
	TV 打开 / 关闭电视。

注册播放装置的遥控器代码

如果已注册播放装置的遥控器代码，则可以使用本机的遥控器操作播放装置。您还可以使用输入选择键更改由遥控器控制的播放装置，因为这些播放装置的遥控器代码已分配给输入选择键。

1 请参阅“遥控器代码列表”（第 187 页）找到播放装置的遥控器代码。



如果存在多个遥控器代码，则首先注册列表中的首个代码。如果不起作用，再尝试其他代码。

2 按 SOURCE 。

SOURCE 会闪烁两次。

以下每一个步骤都应在 1 分钟内执行。否则，将会取消设置。如果这样，请从步骤 2 开始重复上述操作。

3 按输入选择键。

例如，按 AV 1 可设置与 AV 1 插孔连接的播放装置的遥控器代码。

4 使用数字键输入 4 位数字的遥控器代码。

在遥控器代码注册成功后，SOURCE 会闪烁两次。

如果它闪烁 6 次，则表示注册失败。从步骤 2 开始重复上述操作。



有关如何将遥控器代码注册到 SCENE 键的详情，请参阅“注册场景”（第 76 页）。

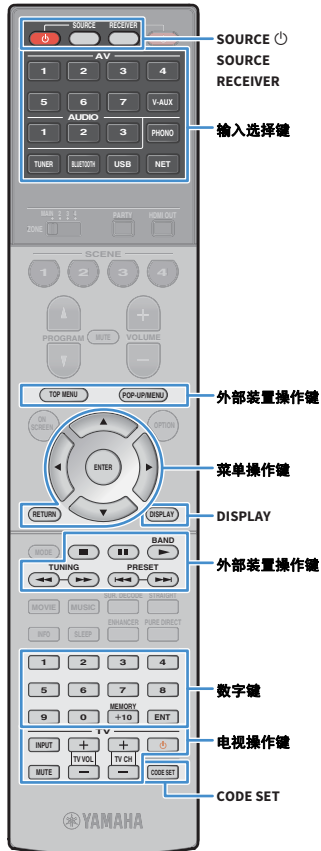

播放装置操作

注册播放装置的遥控器代码之后，您就可以在选择输入源或场景后使用以下键控制播放装置。



通过按 SOURCE 或 RECEIVER，可切换通过菜单操作键、DISPLAY 和数字键操作的装置（本机或外部装置）。在按 RECEIVER（以橙色亮起）后，可以操作本机，在按 SOURCE（以绿色亮起）后，可以操作外部装置。例如，如果您在 TUNER 上注册了外部装置的遥控器代码，则在按 RECEIVER 后，您可操作本机的内置 FM/AM 广播，在按 SOURCE 后，您可操作外部装置。

SOURCE 。	打开 / 关闭播放装置。
光标键	选择项目。
菜单操作键	ENTER 确认所选项目。
	RETURN 返回至上一屏幕。
DISPLAY	切换显示屏上的信息。
	TOP MENU 显示顶部菜单。
	POP-UP/MENU 显示弹出菜单。
	■ 停止播放。
	■ 暂时停止播放。
外部装置操作键	▶ 开始播放所选歌曲 / 视频。
	◀◀ 向前 / 向后搜索（长按）。
	▶▶ 向前 / 向后跳转。
数字键	输入数字值。
电视操作键	控制电视（第 156 页）。



仅当您的播放装置上提供了相应的功能以及可通过红外线遥控器操作装置时，这些键才会起作用。

复位遥控器代码

您还可复位注册到每个输入选择键的遥控器代码。

1 按 CODE SET。

SOURCE 会闪烁两次。

以下每一个步骤都应在 1 分钟内执行。否则，将会取消设置。如果这样，请从步骤 1 开始重复上述操作。

2 按输入选择键。

3 使用数字键输入“5098”。

在遥控器代码复位成功后，SOURCE 会闪烁两次。

如果它闪烁 6 次，则表示复位失败。从步骤 1 开始重复上述操作。

将遥控器复位到出厂默认设置

① 按 CODE SET。

② 按 RECEIVER。

③ 使用数字键输入“9981”。



通过网络更新本机的固件

将会根据需要发布提供附加功能或产品改进的新固件。如果本机已连接到互联网，则您可通过网络下载固件并更新它。

注

- 在固件更新期间，请不要操作本机或断开电源线或网线。固件更新需要大约 20 分钟或更长时间（取决于您的 Internet 连接速度）。
- 如果本机已连接至无线网络，根据网络连接的状况，网络更新可能不可用。在这种情况下，请使用 USB 存储装置更新固件（第 155 页）。
- 有关更新的详情，请访问 Yamaha 网站。



您还可从“ADVANCED SETUP”菜单使用 USB 存储装置更新固件（第 155 页）。

如果在按 ON SCREEN 后显示以下消息，则表明固件更新可用。

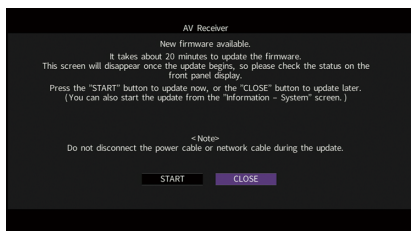

- 1 阅读屏幕上的说明。
- 2 若要更新固件，请使用光标键选择“开始”，然后按 ENTER。
将关闭屏幕显示。

- 3 如果前面板显示屏上出现“UPDATE SUCCESS PLEASE POWER OFF!”，请按前面板上的 MAIN ZONE 电源按钮。

固件更新完成。



如果要在稍后更新固件，请在步骤 2 中选择“关闭”。✉“信息”和“系统”图标的右上方会出现（邮件图标），并且“系统”屏幕上会显示对应的消息（第 151 页）。在“系统”屏幕中按 ENTER，可以更新本机的固件。

信息图标

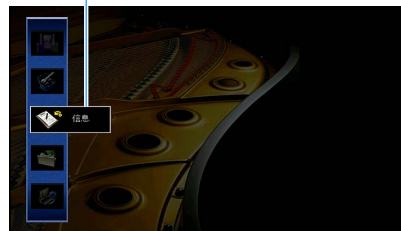

消息



系统图标

附录

常见问题解答

新的音箱系统不提供理想的声音平衡 ...

如果您更换了音箱或拥有新的音箱系统，请再次使用“自动设定”优化音箱设置（第 53 页）。如果您想手动调节音箱设置，请使用“设定”菜单中的“手动设定”（第 130 页）。

我们有小孩，想在音量控制上设置限制 ...

如果小孩不小心操作了主机或遥控器上的控件，音量可能会突然增大。这样可能还会损害或损坏本机或音箱。建议使用“设定”菜单中的“最大音量”预先设置本机的最大音量水平（第 136 页）。您还可设定 Zone2 或 Zone3 的最大音量（第 144 页）。

偶尔打开本机时我会被突如其来的巨响吓到 ...

默认情况下，会自动应用本机上一次进入待机模式时的音量水平。如果您想固定音量，请使用“设定”菜单中的“初始化音量”设置打开接收机时要应用的音量（第 136 页）。您还可设定 Zone2 或 Zone3 的初始音量（第 144 页）。

在不同输入源之间切换时音量会有所差异 ...

您可以通过使用“选项”菜单中的“输入修正”纠正不同输入源之间的音量差异（第 118 页）。

我连接了 HDMI，但 HDMI 控制完全不起作用 ...

若要使用 HDMI 控制，您需要执行 HDMI 控制链接设置（第 178 页）。在将与 HDMI 控制兼容的装置（如电视、BD/DVD 播放器）连接至本机后，在每台装置上启用 HDMI 控制，然后执行 HDMI 控制链接设置。每当您向系统中添加新的与 HDMI 控制兼容的装置时，都需要进行此设置。有关 HDMI 控制在电视和播放装置之间如何工作的信息，请参阅每台装置的使用说明书。

我想关闭操作期间显示的屏幕消息 ...

默认情况下，操作本机（如输入选择和音量调节）时，电视屏幕上会显示短消息。如果您在看电影或体育节目时受到短消息的打扰，可在“设定”菜单中配置“短信息”（第 147 页）以关闭短消息。

我想防止无意中设置进行更改 ...

您可采用“设定”菜单中的“保护设置”保护本机上已配置的设置（如音箱设置）（第 148 页）。

本机的遥控器同时控制其他 Yamaha 产品和本机 ...

使用多个 Yamaha 产品时，遥控器可能会控制其他 Yamaha 产品，其他遥控器也可能控制本机。如果出现此情况，请您要使用每个遥控器控制的装置注册不同的遥控器 ID（第 153 页）。

即使本机在待机模式中，我仍然想要在视频装置上欣赏视频 / 音频 ...

如果您已经使用 HDMI 将视频装置连接至本机，即使本机处于待机模式，您仍然可以将视频装置上播放的视频 / 音频输出电视。若要使用该功能，请将“设定”菜单中的“待机直通”（第 140 页）设置为“开启”或“自动”。如果已经启用了该功能，您也可以使用本机的遥控器切换输入源。

故障排除

当本机工作不正常时，请参阅下表。

如果您遇到的问题没有列在下面，或下面给出的指导不起作用，请将本机关闭，断开电源线，并联络距离您最近的 Yamaha 授权的经销商或服务中心。

首先，请检查以下内容：

- 1 本机、电视和播放装置（如 BD/DVD 播放机）的电源线是否已牢固连接至交流墙壁电源插座。
- 2 是否已打开本机、低音炮、电视和播放装置（如 BD/DVD 播放机）。
- 3 每条缆线的接头是否已牢固地插入每台装置的插孔中。

电源、系统和遥控器

问题	原因	解决措施
无法接通电源。	已连续 3 次激活保护电路。如果本机处于此状态，则本机的待机指示灯将在您尝试打开电源时闪烁。	作为一项安全预防措施，接通电源的功能已被禁用。请联系距离您最近的 Yamaha 经销商或服务中心申请维修。
无法关闭电源。	内部微电脑因外部电击（例如闪电或过量静电）或电源电压较低而突然停止。	长按前面板上的 MAIN ZONE \odot 10 秒以上以初始化并重新启动本机。（如果问题仍然存在，请从壁式插座上拔下电源缆线，然后重新插入。）
电源在打开后立即关闭（待机模式）。	在音箱缆线短路时打开了本机。	将每条音箱缆线的裸线捻在一起，然后重新连接至本机和音箱（第 29 页）。
本机将自动进入待机模式。	睡眠定时器启动。	打开本机，再次开始播放。
	由于在指定时间内没有使用本机，因而激活了自动待机功能。	若要禁用自动待机功能，请将“设定”菜单中的“自动待机”设置为“关”（第 149 页）。
	音箱阻抗设置不正确。	设置与您的音箱匹配的音箱阻抗（第 153 页）。
	由于短路，激活了保护电路。	将每条音箱缆线的裸线捻在一起，然后重新连接至本机和音箱（第 29 页）。
本机没有反应。	由于本机音量过高，激活了保护电路。	减小音量。如果“设定”菜单中的“ECO 模式”设置为“开启”，请将其设置为“关闭”（第 149 页）。
	内部微电脑因外部电击（例如闪电或过量静电）或电源电压较低而突然停止。	长按前面板上的 MAIN ZONE \odot 10 秒以上以初始化并重新启动本机。（如果问题仍然存在，请从壁式插座上拔下电源缆线，然后重新插入。）

问题	原因	解决措施
无法使用遥控器控制本机。	本机超出了操作范围。	请在操作范围内使用遥控器（第 6 页）。
	电池电力微弱。	更换新电池。
	本机的遥控器传感器暴露在直射的阳光或强光下。	调节光线角度或重新摆放本机。
	遥控器已设置为控制外部装置。	按 RECEIVER 以将遥控器设置为控制本机（按键以橙色亮起）。
外部装置不能用遥控器控制。	本机和遥控器的遥控器 ID 不相同。	更改本机或遥控器的遥控器 ID（第 153 页）。
	遥控器已设置为控制本机。	按 SOURCE 以将遥控器设为控制外部装置（按键以绿色亮起）。
	对应的遥控器代码设置不正确。	再次设置遥控器代码（第 156 页）。即使遥控器代码注册正确，部分产品也可能对遥控器无响应。

音频

问题	原因	解决措施
无声音。	选择了其他输入源。	用输入选择键选择合适的输入源。
	输入了本机无法再现的信号。	本机无法播放某些数字音频格式。若要检查输入信号的音频格式，请使用“信息”菜单中的“音频信号”（第 150 页）。
	连接本机和播放装置的缆线存在故障。	如果连接没有问题，请换用其他缆线。
无法增加音量。	设置了最大音量。	使用“设定”菜单中的“最大音量”调节最大音量（第 136 页）。
	未打开连接至本机输出插孔的装置。	打开连接至本机输出插孔的所有装置。
某个音箱没有声音。	播放源不包含某声道的信号。	若要进行检查，请使用“信息”菜单中的“音频信号”（第 150 页）。
	当前所选的声音程序 / 解码器未使用音箱。	若要进行检查，请使用“设定”菜单中的“测试音”（第 135 页）。
	禁用了音箱的音频输出。	执行“自动设定”（第 53 页）或使用“设定”菜单中的“配置”更改音箱设置（第 131 页）。
	音箱音量设置过低。	执行“自动设定”（第 53 页）或使用“设定”菜单中的“音量”调节音箱音量（第 134 页）。
	连接本机和音箱的音箱缆线存在故障。	如果连接没有问题，请换用其他音箱缆线。
	音箱存在故障。	若要进行检查，请换用其他音箱。如果问题仍然存在，则本机可能存在故障。
低音炮没有声音。	播放源不包含 LFE 或低频信号。	若要检查低音炮是否工作正常，请使用“设定”菜单中的“测试音”（第 135 页）。
	禁用了低音炮输出。	执行“自动设定”（第 53 页）或将“设定”菜单中的“低音炮 1”或“低音炮 2”设置为“使用”（第 132 页）。
	低音炮的音量太小。	调节低音炮的音量。
	低音炮的自动待机功能将其关闭。	禁用低音炮的自动待机功能或调节其灵敏度水平。
播放装置（使用 HDMI 连接至本机）没有声音。	电视不支持 HDCP（High-bandwidth Digital Content Protection）。	参考电视使用说明书，然后检查电视规格。
	未将本机设置为从 SPEAKERS 端子输出通过 HDMI 插孔输入的音频。	在“设定”菜单的“音频输出”中，将“放大器”设置为“开启”（第 140 页）。
	连接至 HDMI OUT 插孔的装置数量超出限制。	断开部分 HDMI 装置的连接。
播放装置没有声音（使用 HDMI 控制时）。	将电视设置为从电视扬声器输出音频。	更改电视上的音频输出设置，以便从连接至本机的音箱输出播放装置音频。
	选择电视音频作为输入源。	用输入选择键选择合适的输入源。
电视没有声音（使用 HDMI 控制时）。	将电视设置为从电视扬声器输出音频。	更改电视上的音频输出设置，以便从连接至本机的音箱输出电视音频。
	不支持 ARC 的电视仅可通过 HDMI 缆线连接到本机。	使用数字光纤缆线进行音频连接（第 41 页）。
	（如果使用音频缆线将电视连接至本机） 电视音频输入设置与实际连接不匹配。	使用“设定”菜单中的“电视音频输入”选择正确的音频输入插孔（第 139 页）。
	（如果您尝试使用 ARC） 在本机或电视上禁用了 ARC。	将“设定”菜单中的“ARC”设置为“开启”（第 140 页）。此外，在电视上启用 ARC。

问题	原因	解决措施
Zone2 电视（使用 HDMI 连接至本机）没有声音。	禁用了从 HDMI OUT 2（ZONE OUT）插孔输出的音频。	将“设定”菜单中的“音频输出”设置为“开启”（第 146 页）。
只有前置音箱播放多声道音频。	播放装置设置为仅输出 2 声道音频（如 PCM）。	若要进行检查，请使用“信息”菜单中的“音频信号”（第 150 页）。如有必要，更改播放装置上的数字音频输出设置。
可听见噪音 / 嗡嗡声。	本机离另一个数字或射频装置太近。	将本机移到远离此装置的地方。
	连接本机和播放装置的缆线存在故障。	如果连接没有问题，请换用其他缆线。
声音失真。	本机音量太大。	减小音量。如果“设定”菜单中的“ECO 模式”设置为“开启”，请将其设置为“关闭”（第 149 页）。
	未打开连接至本机输出插孔的装置。	打开连接至本机输出插孔的所有装置。
声音出现干扰。	如果 HDMI OUT 2（ZONE OUT）插孔分配到 Zone2 或 Zone4，HDMI 音频输出可能由于内部电路切换而在某些区域操作过程中中断。	有关详情，请参阅“连接与 HDMI 兼容的装置以播放视频 / 音频”（第 105 页）。

视频

问题	原因	解决措施
没有视频。	在本机上选择了其他输入源。	用输入选择键选择合适的输入源。
	在电视上选择了其他输入源。	切换电视输入以显示来自本机的视频。
	从本机输出的视频信号不受电视支持。	将“ADVANCED SETUP”菜单中的“MONITOR CHECK”设置为“YES”（第 154 页）。
	连接本机和电视（或播放装置）的缆线存在故障。	如果连接没有问题，请换用其他缆线。
播放装置（使用 HDMI 连接至本机）没有视频。	输入视频信号（分辨率）不受本机支持。	若要检查有关当前视频信号（分辨率）的信息，请使用“信息”菜单中的“视频信号”（第 150 页）。有关本机支持的视频信号的信息，请参阅“HDMI 信号兼容”（第 180 页）。
	电视不支持 HDCP（High-bandwidth Digital Content Protection）。	参考电视使用说明书，然后检查电视规格。 如果您希望播放需要兼容 HDCP 2.2 装置的内容，电视和播放装置必须支持 HDCP 2.2。
	支持 HDCP 2.2 的播放装置连接到了 VIDEO AUX（HDMI IN）插孔。	若要播放需要兼容 HDCP 2.2 的装置的内容，请将播放装置连接至 HDMI（AV 1-7）插孔（第 44 页）。
	连接至 HDMI OUT 插孔的装置数量超出限制。	断开部分 HDMI 装置的连接。
电视上未显示本机菜单。	电视未通过 HDMI 连接至本机。	仅当使用 HDMI 缆线连接了电视时，您才能在电视上显示本机菜单。如有必要，请使用 HDMI 缆线连接它们（第 42 页）。
	在电视上选择了其他输入源。	切换电视输入以显示来自本机（HDMI OUT 插孔）的视频。
视频中断。	（如果您正在主区域中使用 2 电视） 选定“HDMI OUT 1+2”时其他电视关闭。	选择“HDMI OUT 1”或“HDMI OUT 2”将信号仅输出至您正在使用的电视（第 74 页）。
	（如果已将 HDMI OUT 2 插孔分配至 Zone2 或 Zone4） HDMI 音频输出可能由于内部电路切换而在某些区域操作过程中中断。	有关详情，请参阅“连接与 HDMI 兼容的装置以播放视频 / 音频”（第 105 页）。

FM/AM 广播

问题	原因	解决措施
FM 广播接收信号弱或有噪音。	存在多路干扰。	调节 FM 天线高度或方向，或者放置在不同的位置。
	您所在的位置离 FM 电台发射器太远。	将“选项”菜单中的“FM 模式”设置为“单声道”以选择单声道 FM 广播接收模式（第 118 页）。 使用室外 FM 天线。我们建议用灵敏的多元天线。
AM 广播接收信号弱或有噪音。	噪音可能是由荧光灯、发动机、调温器或其他电气设备引起的。	很难完全消除噪音。使用室外 AM 天线可能会减少噪音。
不能自动选择广播电台。	您所在的位置离 FM 电台发射器太远。	手动选择电台（第 84 页）。 使用室外天线。我们建议用灵敏的多元天线。
	AM 广播信号弱。	调节 AM 天线方向。 手动选择电台（第 84 页）。 使用室外 AM 天线。将室外 AM 天线与附带的 AM 天线一起连接至 ANTENNA (AM) 插孔。
无法注册 AM 广播电台为预设电台。	已使用自动预设。	自动预设 仅注册 FM 无线电电台。手动注册 AM 广播电台（第 84 页）。

Bluetooth

问题	原因	解决措施
无法建立 Bluetooth 连接。	本机的 Bluetooth 功能已禁用。	启用 Bluetooth 功能（第 143 页）。
	本机已连接另外一个 Bluetooth 装置。	终止当前 Bluetooth 连接，然后建立新连接（第 87 页）。
	本机和 Bluetooth 装置距离过远。	将 Bluetooth 装置移近本机。
	附近有输出 2.4 GHz 频率带宽的装置（例如微波炉和无线 LAN）。	将本机移到远离这些装置的地方。
	Bluetooth 装置不支持 A2DP。	使用支持 A2DP 的 Bluetooth 装置。
	Bluetooth 装置中注册的连接信息由于某些原因不工作。	删除 Bluetooth 装置上的连接信息，然后重新建立 Bluetooth 装置和本机之间的连接（第 87 页）。
未产生声音，或者播放期间声音终端。	Bluetooth 装置的音量设置过低。	调高 Bluetooth 装置的音量。
	Bluetooth 装置未设置为将音频信号发送给本机。	将 Bluetooth 的音频输出信号切换为输出至本机。
	Bluetooth 连接已中断。	再次在 Bluetooth 装置和本机之间建立 Bluetooth 连接（第 87 页）。
	本机和 Bluetooth 装置距离过远。	将 Bluetooth 装置移近本机。
	附近有输出 2.4 GHz 频率带宽的装置（例如微波炉和无线 LAN）。	将本机移到远离这些装置的地方。

USB 和网络

问题	原因	解决措施
本机不检测 USB 装置。	未将 USB 装置牢固连接至 USB 插孔。	关闭本机，重新连接 USB 装置，然后再次打开本机。
	USB 装置的文件系统不是 FAT16 或 FAT32。	使用格式为 FAT16 或 FAT32 的 USB 装置。
无法查看 USB 装置中的文件夹和文件。	对 USB 装置中的数据进行了加密保护。	使用没有加密功能的 USB 装置。
无法连续播放 USB 装置中的文件。	所选文件夹中存在本机不支持的文件。	如果本机在播放期间检测到一系列不受支持的文件（例如图像和隐藏文件），播放将自动停止。不要在播放文件夹中存储不受支持的文件。
网络功能不起作用。	未正确获取网络参数（IP 地址）。	在路由器上启用 DHCP 服务器功能，并在本机上将“设定”菜单中的“DHCP”设置为“开启”（第 141 页）。如果您想手动配置网络参数，请确保使用的 IP 地址与您的网络中其他网络装置使用的地址不同（第 141 页）。
本机无法通过无线路由器（接入点）连接至 Internet。	无线路由器（接入点）已关闭。	打开无线路由器。
	本机和无线路由器（接入点）距离太远。	将本机和无线路由器（接入点）放置更近一些。
	本机和无线路由器之间有障碍。（接入点）。	将本机和无线路由器（接入点）移动到中间无障碍的位置。
未找到无线网络。	邻居的微波炉或其他无线装置可能扰乱了无线通讯。	关闭这些装置。
	对网络的访问受到无线路由器（接入点）的防火墙设置的限制。	在无线路由器（接入点）上检查防火墙设置。
本机不检测 PC。	媒体共享设置不正确。	配置共享设置，并选择本机作为共享音乐内容的装置（第 93 页）。
	PC 上安装的某些安全软件阻止本机访问 PC。	检查 PC 上安装的安全软件的设置。
	本机和 PC 未在同一网络中。	请检查网络连接和路由器设置，然后将本机和 PC 连接至同一网络。
	已在本机上启用 MAC 地址过滤器。	在“设定”菜单中的“MAC 地址过滤器”中，禁用 MAC 地址过滤器或指定您的 PC 的 MAC 地址以允许它访问本机（第 142 页）。
无法查看或播放 PC 上的文件。	本机或媒体服务器不支持这些文件。	请使用本机和媒体服务器都支持的文件格式。有关本机支持的文件格式的信息，请参阅“播放存储在媒体服务器（PC/NAS）上的音乐”（第 93 页）。
无法连续播放 PC 上的文件。	所选文件夹中存在本机不支持的文件。	如果本机在播放期间检测到一系列不受支持的文件（例如图像和隐藏文件），播放将自动停止。不要在播放文件夹中存储不受支持的文件。
无法播放 Internet 电台。	选择的 Internet 电台当前不可用。	无线电电台可能存在网络问题，或者服务可能已停止。请稍后再尝试收听该电台，或选择其他电台。
	选择的 Internet 无线电台当前没有广播声音。	某些 Internet 无线电台在每天的特定时段没有广播声音。请稍后再尝试收听该电台，或选择其他电台。
	对网络的访问受到网络装置（如路由器）的防火墙设置的限制。	请检查网络装置的防火墙设置。Internet 电台只有在通过每个广播电台指定的端口之后才能播放。端口号因无线电电台的不同而异。
使用 AirPlay 时 iPod 不识别本机。	本机连接至多 SSID 路由器。	对本机的访问可能会受到路由器上网络隔离功能的限制。将 iPod 连接至可以访问本机的 SSID。

问题	原因	解决措施
适用于智能手机 / 平板电脑的“AV CONTROLLER”应用程序检测不到本机。	本机和智能手机 / 平板电脑未在同一网络中。	请检查网络连接和路由器设置，然后将本机和智能手机 / 平板电脑连接至同一网络。
	已在本机上启用 MAC 地址过滤器。	在“设定”菜单中的“MAC 地址过滤器”中，禁用 MAC 地址过滤器或指定您的智能手机 / 平板电脑的 MAC 地址以允许它访问本机（第 142 页）。
通过网络更新固件失败。	根据网络条件的不同，可能无法通过网络更新固件。	重新通过网络更新固件或者使用 USB 存储装置更新固件（第 155 页）。

前面板显示屏的错误指示

消息	原因	解决措施
Access denied	拒绝访问 PC。	配置共享设置，并选择本机作为共享音乐内容的装置（第 93 页）。
Access error	本机无法访问 USB 装置。	关闭本机，然后重新连接 USB 装置。如果问题仍然存在，请尝试其他 USB 装置。
	从网络到本机的信号路径有问题。	确保已打开路由器和调制解调器。 检查本机和路由器（或集线器）之间的连接（第 49 页）。
Check SP Wires	音箱缆线短路。	将缆线的裸线捻在一起，然后正确连接至本机和音箱。
Internal Error	发生了内部错误。	请联系离您最近的授权的 Yamaha 经销商或服务中心。
No content	所选文件夹中没有可播放的文件。	选择包含本机支持的文件的文件夹。
No device	本机无法检测 USB 装置。	关闭本机，然后重新连接 USB 装置。如果问题仍然存在，请尝试其他 USB 装置。
Please wait	本机正在准备连接至网络。	等到消息消失。如果消息停留时间超过 3 分钟，则关闭本机，然后再次打开。
RemID Mismatch	本机和遥控器的遥控器 ID 不相同。	更改本机或遥控器的遥控器 ID（第 153 页）。
Remote Off	由于主机上的遥控器传感器已关闭，无法从遥控器操作本机。	使用前面板上的控件。若要使用遥控器，请将“ADVANCED SETUP”菜单中的“REMOTE SENSOR”设置为“ON”（第 153 页）。
Unable to play	由于一些原因，本机无法播放 USB 装置中存储的歌曲。	请检查歌曲数据。如果无法在其他装置上播放该歌曲，则表示它可能有问题。
	本机因为某个原因而无法播放 PC 中存储的歌曲。	请检查您尝试播放的文件格式是否受本机支持。有关本机支持的格式的信息，请参阅“播放存储在媒体服务器（PC/NAS）上的音乐”（第 93 页）。如果本机支持该文件格式，但仍无法播放任何文件，则可能是网络因流量过大而超载。
USB Overloaded	USB 装置有过载电流通过。	关闭本机，然后重新连接 USB 装置。如果问题仍然存在，请尝试其他 USB 装置。
Version error	固件更新失败。	重新更新固件。

本节介绍了本说明书中使用的技术术语。

音频信息（音频解码格式）

Dolby Atmos

首先在影院中应用，Dolby Atmos 将革命性的维度和深度带入家庭影院体验中。Dolby Atmos 是一种可调整可缩放的基于对象的格式，能够在播放过程中生成能够精确定位并随着聆听着在 3 维空间中改变移动聆听位置时也动态移动的独立声音（或对象）。Dolby Atmos 关键元素是引入了在聆听着上方创建高平面。

Dolby Atmos Stream

Dolby Atmos 内容将通过蓝光光盘、可下载文件和流媒体中的 Dolby Digital Plus 或 Dolby TrueHD 发送至您启用 Dolby Atmos 的 AV 接收机。Dolby Atmos 流包含描述房间内声音定位的特殊元数据。该对象音频数据经过 Dolby Atmos AV 接收机解码，并且为各种大小和配置的家庭影院音响系统的优化播放进行维度缩放。

Dolby Digital

Dolby Digital 是压缩的数字音频格式，由 Dolby Laboratories, Inc. 开发，支持 5.1 声道音频。此技术用于大部分 DVD 光碟的音频。

Dolby Digital EX

Dolby Digital EX 通过使用 Dolby Digital Surround EX 录制的 5.1 个声道音源总共建立了 6.1 个声道音频。

Dolby Digital Plus

Dolby Digital Plus 是压缩的数字音频格式，由 Dolby Laboratories, Inc. 开发，支持 7.1 声道音频。Dolby Digital Plus 仍与支持 Dolby Digital 的现有声道音频系统完全兼容。此技术用于 BD（蓝光碟片）的音频。

Dolby Enabled Speaker

一种安装在天花板上的音箱替代品，可以利用 Dolby 音箱技术将听众上方的空间变为发射面，在听众上方的高平面中重新生成音频。Dolby enabled speakers 提供了独一无二的向前开火驱动器和特殊侧信号处理，可以构建在常见音箱中或者成为独立的音箱模块。最小化影响总体音箱系统脚印，同时在 Dolby Atmos 和 Dolby surround 播放期间提供沉浸式的聆听体验。

Dolby Surround

Dolby surround 是下一代环绕声技术，能够混合通过您的环绕声音箱系统播放的 5.1 和 7.1 立体声内容。Dolby surround 与传统的音箱布局兼容，也与使用 Dolby 音箱技术的天花板音箱或产品且启用 Dolby Atmos 的播放系统兼容。

Dolby TrueHD

Dolby TrueHD 是由 Dolby Laboratories, Inc. 研发的高级无损音频格式，提供工作室级别的高保真家庭影院体验。Dolby TrueHD 可同时传输最多达 96 kHz/24 位音频的八通道（最多 192 kHz/24 位六通道）。此技术用于 BD（蓝光碟片）的音频。

DSD（Direct Stream Digital）

DSD（Direct Stream Digital）技术用于在数字存储媒体如 SACD（Super Audio CDs）上存储音频信号。这些信号以高频采样率存储（例如 2.8224 MHz 和 5.6448 MHz）。最高的频率响应等于或高于 100 kHz，动态范围 120 dB。此技术提供的音质高于用于 CD 的技术提供的音质。

DTS 96/24

DTS 96/24 是压缩的数字音频格式，支持 5.1 声道音频和 96 kHz/24 比特音频。此格式仍与支持 DTS Digital Surround 的现有声道音频系统完全兼容。此技术用于音乐 DVD 等媒体。

DTS 对话控制

对话控制允许启动对话，可用于嘈杂的环境，有助于对话效果更加清晰。听力受损的人可能会因此受益。请注意内容的创建者可以在混录时禁用此功能，因此 DTS 对话控制可能不是始终可用的。请注意更新您的 AVR 可添加更多功能到 DTS 对话控制或增加特性范围。

DTS Digital Surround

DTS Digital Surround 是压缩的数字音频格式，由 DTS, Inc 开发，支持 5.1 声道音频。此技术用于大部分 DVD 光碟的音频。

DTS-ES

DTS-ES 通过使用 DTS-ES 录制的 5.1 个声道音源总共建立了 6.1 个声道音频。此解码器向原 5.1 个声道声音添加了一个后环绕声声音。在 DTS-ES Matrix 6.1 格式中，将在环绕声声道中录制后环绕声声音，而在 DTS-ES Discrete 6.1 格式中，将录制分散的后环绕声声道。

DTS Express

DTS Express 是压缩的数字音频格式，支持 5.1 声道音频，并允许高于 DTS, Inc. 开发的 DTS Digital Surround 格式的压缩率。此技术是为 Internet 上的音频流服务和 BD（蓝光碟片）的第二音频而开发的。

DTS-HD High Resolution Audio

DTS-HD High Resolution Audio 是压缩的数字音频格式，由 DTS, Inc. 开发，支持 7.1 声道和 96 kHz/24 位的音频。DTS-HD High Resolution Audio 仍与支持 DTS Digital Surround 的现有声道音频系统完全兼容。此技术用于 BD（蓝光碟片）的音频。

DTS-HD Master Audio

DTS-HD Master Audio 是一种高级的无损音频格式，由 DTS, Inc. 开发，用于提供具有演播室那样的高品质的高清家庭影院体验。DTS-HD Master Audio 最多可同时携带 8 个 96 kHz/24 比特音频的声道（最多 6 个 192 kHz/24 比特音频的声道）。此技术用于 BD（蓝光碟片）的音频。

DTS Neo:6

DTS Neo:6 允许通过 2 声道音源进行 6 声道播放。有两种可用模式：针对音乐音源的“Music 模式”和针对电影音源的“Cinema 模式”。此技术提供了环绕声的分散全带宽矩阵声道。

DTS:X

DTS:X 是 DTS 的新一代基于对象的多维音频技术。解脱声道信号束缚，减少 DTS:X 传送的声音流移动的影响，在听众前面、后面、侧面和上面建立感受丰富、身临其境的声音背景，声音从未如此准确清晰。DTS:X 提供自动适应音频的最佳音箱布置方式，从电视的内置音箱到家庭剧院系统，可以在电影院覆盖 12 个或以上的音箱。沉浸式享受 www.dts.com/dtsx

FLAC

FLAC 是一种用于无损音频数据压缩的文件格式。FLAC 在压缩率方面要逊色于有损压缩音频，但能提供更高的音质。

MP3

MPEG 所用的一种压缩数字音频格式。此压缩方式利用心理声学技术提高压缩率。据说它可以在保持特定水平的音质的情况下，将数据量压缩为约原来的 1/10。

MPEG-4 AAC

MPEG-4 音频标准。由于它可以在保持优于 MP3 的音质的情况下高度压缩数据，因此可用于手机、便携式音频播放机以及 Internet 上的音频流服务。

Neural:X

Neural:X 是 DTS 的最新下混音 / 上混音和空间映射技术。它内置于 DTS:X 中，以提供 Neural:X 编码和非编码（PCM）数据的上混音。在 AVR 和 Sound Bars 用 DTS:X 中，Neural:X 可产生最多 11 声道。

PCM (Pulse Code Modulation)

PCM 是一种信号格式，在此格式下可对模拟音频信号进行数码化、录制和传输。此技术是所有其他音频格式的基础。此技术作为一种称为“线性 PCM”的无损音频格式用于各种媒体（包括 CD 和 BD（蓝光碟片））的音频。

采样频率 / 量化比特

采样频率和量化比特指示对音频信号进行数码化时的信息的数量。下面的示例中提到的这些值为：“48 kHz/24 比特”。

- 采样频率

采样频率（每秒对信号采样的次数）称为采样率。采样频率越高，可播放的频率范围就越大。

- 量化比特

量化比特数指示将声音水平转化为数字值时的准确度。量化比特数越大，声音水平的表达就越准确。

WAV

这是 Windows 的标准音频文件格式，它定义了记录数字数据（通过转换音频信号获得）的方法。默认情况下，将使用 PCM 方式（无压缩），但也可使用其他压缩方式。

WMA (Windows Media Audio)

Microsoft Corporation 开发的压缩数字音频格式之一。此压缩方式利用心理声学技术提高压缩率。据说它可以在保持特定水平的音质的情况下，将数据量压缩为约原来的 1/20。

音频信息（其他）

双重放大连接（Bi-amp）

双重放大连接对一个音箱使用两个放大器。使用双重放大连接时，本机使用分散的放大器驱动音箱的高音和低音。因此，高音和低音提供的音频信号清晰，没有干扰。

LFE (Low Frequency Effects) 0.1 声道

此声道再现低频低音信号，频率范围是 20 Hz 至 120 Hz。将使用 Dolby Digital 或 DTS 将此声道添加到所有波段，以增强低频音频效果。此声道标记为 0.1，这是因为将其限制为仅低频音频。

Lip sync

由于增加视频信号容量导致信号处理变得更复杂，因此视频输出有时滞后于音频输出。Lip sync 是一种用于自动纠正音频和视频输出之间的时间滞差的技术。

HDMI 和视频信息

分量视频信号

使用分量视频信号系统时，视频信号被分隔成表示亮度的 Y 信号，以及表示色度的 Pb 和 Pr 信号。由于每个这些信号都是独立的，使用此系统能更真实地再现色彩。

复合视频信号

利用复合视频信号系统、颜色、亮度和同步数据，可以组合信号并使用一条缆线传输信号。

Deep Color

Deep Color 是 HDMI 规格支持的技术。Deep Color 提高了由 RGB 或 YCbCr 色彩空间定义的界限内的颜色数量。传统色彩系统处理 8 位色彩。Deep Color 处理 10、12 或 16 位色彩。此技术使得 HDTV 和其他显示器从数百万种颜色增加到数十亿种颜色，可消除屏幕上的色带问题，得到更加光滑的色相过渡以及细腻的颜色渐变。

HDCP

HDCP（高带宽数字内容保护）是一种数字副本保护形式，可以在信号传输过程（例如 HDMI）中保护信号。

HDMI

HDMI（High-Definition Multimedia Interface）是在全世界使用的标准接口，用于数字音频 / 视频信号传输。此接口使用一根缆线传输数字音频信号和数字视频信号，不会有任何损失。HDMI 符合 HDCP（High-bandwidth Digital Content Protection），并提供了安全的音频 / 视频接口。有关 HDMI 的更多信息，请访问 HDMI 网站，网址为“<http://www.hdmi.org/>”。

x.v.Color

“x.v.Color”是 HDMI 规格支持的技术。它的色彩空间要比 sRGB 更广，能够用来表达迄今为止无法表达的一些色彩。在保持与 sRGB 标准色域兼容的同时，“x.v.Color”扩展了色彩空间，因此能生成更生动自然的图像。

网络信息

SSID

SSID (Service Set Identifier) 是表示特殊无线 LAN 接入点的名称。

Wi-Fi

Wi-Fi (Wireless Fidelity) 是允许电子装置使用无线电波交换数据或无线接入 Internet 的一种技术。Wi-Fi 提供了通过使用无线连接避免使用网路缆线进行复杂连接的优势。仅当通过 Wi-Fi Alliance 互通性测试的产品才能带有“Wi-Fi Certified”商标。

WPS

WPS (Wi-Fi Protected Setup) 是一种使用 Wi-Fi Alliance 的标准连接, 可轻松建立无线家庭网络。

Yamaha 技术

CINEMA DSP (数字声场处理器)

由于 Dolby Surround 和 DTS 系统最初是针对电影院设计的, 置身于放置了多台针对音效设计的音箱的剧院中感受此设计的效果最佳。由于家庭的条件 (如房间大小、墙面材料和音箱数量) 可能有很大不同, 所以您听到的声音将不可避免地存在差异。根据实际测量的大量数据, CINEMA DSP (Yamaha 的原创 DSP 技术) 可让您在自己家里实现影院般的视觉和听觉享受。

CINEMA DSP 3D

实际测算的声场数据包含声音图像的高度信息。CINEMA DSP 3D 模式实现了重新生成声音图像的真实高度, 因此在视听室内生成真实密集的 3D 声场。

CINEMA DSP HD³

实际测算的声场数据包含声音图像的高度信息。CINEMA DSP HD³ 功能实现了重新生成声音图像的真实高度, 因此在视听室内生成真实密集的立体声声场。

Compressed Music Enhancer

Compressed Music Enhancer 功能用于补偿压缩音乐格式 (如 MP3) 损失的和声。因此, 此技术改善了整个音响系统的性能。

SILENT CINEMA

Yamaha 开发了一种针对耳机的自然的现场感的声音效果 DSP 算法。并且为每个声音程序设置了针对耳机的参数, 因此可以通过耳机欣赏所有声音程序的精确再现。

Virtual CINEMA DSP

Virtual CINEMA DSP 允许系统使用前左和前右音箱真实再现环绕声音箱的声场。即使未连接环绕声音箱, 本机仍可在视听室中形成一个现场感声场。

Virtual CINEMA FRONT

Virtual CINEMA FRONT 允许系统使用前置音箱真实再现环绕声音箱的声场。即使环绕声音箱放置在前方, 本机仍可在视听室中形成一个现场感声场。

Virtual Presence Speaker (VPS)

Virtual Presence Speaker 允许系统虚拟生成 3D 声场高度, 而无需现场感音箱。即使未连接现场感音箱, 本机仍可在视听室中形成一个 3D 声场。

Virtual Surround Back Speaker (VSBS)

Virtual Surround Back Speaker 允许系统真实再现后置环绕声音箱的声场。即使未连接后置环绕声, 本机将深远的感觉添加至 CINEMA DSP 的真实声场。

支持的装置和文件格式

本节介绍了本机支持的装置和文件格式。

支持的装置

有关每个装置的规格信息，请参阅其使用说明书。

Bluetooth 装置

- 本机支持那些支持 A2DP 或 AVRCP 的 Bluetooth 装置。
- 本机未检测到 Bluetooth 或者某些功能不兼容，取决于型号。

USB 装置

- 本机支持使用 FAT16 或 FAT32 格式的 USB 大容量存储装置（例如闪存或便携式音频播放器）。
- 请勿连接除 USB 大容量存储装置（例如 USB 充电器或 USB 集线器）、PC、读卡器和外部 HDD 等之外的装置。
- 无法使用带加密功能的 USB 装置。
- 根据 USB 存储装置的型号或制造商的不同，有些功能也许不兼容。

AirPlay

AirPlay 可与安装有 iOS 4.3.3 或更高版本系统的 iPhone、iPad 和 iPod touch，安装有 OS X Mountain Lion 或更高版本系统的 Mac 和安装有 iTunes 10.2.2 或更高版本的 Mac 和 PC 一起工作。

（截至 2016 年 5 月）

型号

iPhone 6 Plus、iPhone 6、iPhone 5s、iPhone 5c、iPhone 5、iPhone 4s

iPad Air 2、iPad mini 3、iPad Air、iPad mini 2、iPad mini、iPad（第三代或第四代）、iPad 2

iPod touch（第五代）

（截至 2016 年 5 月）

文件格式

有关每个文件的规格信息，请参阅录制设备的使用说明书或咨询文件的帮助。

USB/PC (NAS)

文件	取样频率 (kHz)	量化比特率 (比特)	比特率	通道数量	无缝播放
WAV *	32/44.1/48/88.2/96/176.4/192	16/24	—	2	✓
MP3	32/44.1/48	—	8 至 320	2	—
WMA	32/44.1/48	—	8 至 320	2	—
MPEG-4 AAC	32/44.1/48	—	8 至 320	2	—
FLAC	32/44.1/48/88.2/96/176.4/192	16/24	—	2	✓
ALAC	32/44.1/48/88.2/96	16/24	—	2	✓
AIFF	32/44.1/48/88.2/96/176.4/192	16/24	—	2	✓
DSD	2.8 MHz/5.6 MHz	1	—	2	—

* 仅限线性 PCM 格式



- 若要播放存储在 PC 或 NAS 上 FLAC 文件，则需要安装支持通过 PC 上的 DLNA 共享 FLAC 文件的服务器软件或使用支持 FLAC 文件的 NAS。
- 数字版权管理 (DRM) 内容无法播放。

视频信号流

从本机的视频装置输入的视频信号将输出到电视，如下所示。

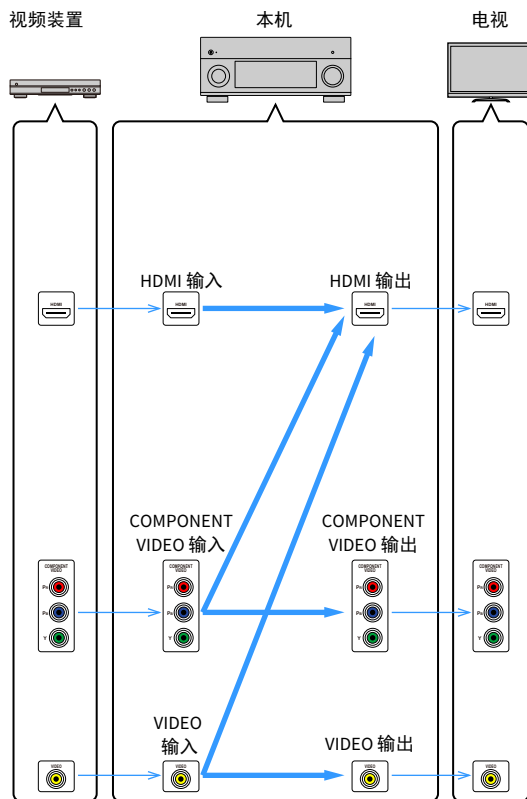

视频转换表



- 您可在“设定”菜单的“视频模式”（第 138 页）中选择适用于 HDMI 输出视频处理的分辨率和高宽比。
- 本机无法交替地转换 480 线视频信号和 576 线视频信号。

	分辨率	HDMI 输出					COMPONENT VIDEO 输出					VIDEO 输出	
		480i/576i	480p/576p	720p	1080i	1080p	4K	480i/576i	480p/576p	720p	1080i	1080p	480i/576i
HDMI 输入	480i/576i	→	→	→	→	→							
	480p/576p		→	→	→	→							
	720p			→	→	→	→						
	1080i			→	→	→	→						
	1080p/50、60 Hz			→	→	→	→						
	1080p/24 Hz					→	→						
	4K						→						
COMPONENT VIDEO 输入	480i/576i	→	→	→	→	→	→						
	480p/576p		→	→	→	→	→	→					
	720p			→	→	→	→			→			
	1080i			→	→	→	→				→		
	1080p											→	
VIDEO 输入	480i/576i	→	→	→	→	→							→

→: 可用

多区域输出

可输出到 Zone2、Zone3 和 Zone4 的视频 / 音频信号因您将每个区域中的装置连接到本机的输出插孔的方式而异。

音频输出

输入 \ 输出	使用本机的内部放大器 (第 39 页)		使用外部放大器 (第 104 页)			
	EXTRA SP 1-2 插孔		ZONE OUT 插孔		HDMI OUT 2 (ZONE OUT) 插孔	
	Zone2	Zone3	Zone2	Zone3	Zone2 (*1)	Zone4 (*2)
数字音频 (HDMI)	→ (*3)		→ (*3)		→ (*4)	→ (*5)
数字音频 (COAXIAL/OPTICAL)	→ (*6)	→ (*6)	→ (*6)	→ (*6)	→ (*6)	
模拟音频 (AUDIO)	→	→	→	→	→	
USB (*7)	→	→	→	→	→	
网络源 (*7)	→	→	→	→	→	
TUNER	→	→	→	→	→	

→ : 可用

- *1 将“设定”菜单中的“HDMI OUT2 分配”（第 146 页）设置为“Zone2”（音频输出：开启）
- *2 将“设定菜单中的“HDMI OUT2 分配”（第 146 页）设置为“Zone4”
- *3 输入了 2 通道 PCM 信号时可用（当选定主区中选定的输入源时立体声输出 [下混合至 2 通道]）
将“设定菜单中的“HDMI OUT2 分配”（第 146 页）设置为“Zone2”
- *4 输入了 2 通道 PCM 信号时可用（当选定主区中选定的输入源时立体声输出 [下混合至 2 通道]）
- *5 HDMI 音频传递（选择了主区中选定的输入源时的立体声输出 [混合成 2 声道]）时可用
- *6 输入了 2 通道 PCM 信号时可用
- *7 若要播放 Zone2/Zone3 中的 DSD 音频，请使用网页控制将“Main Zone Sync”选定为 Zone2/Zone3 输入（第 110 页），或者使用聚会模式（第 108 页）。

视频输出

输入 \ 输出	MONITOR OUT/ZONE OUT 插孔 (*8)		HDMI OUT 2 (ZONE OUT) 插孔 (*9)	
	COMPONENT VIDEO	VIDEO		
	Zone2/3	Zone2/3	Zone2	Zone4
HDMI 视频			→	→
分量视频	→			
复合视频		→		
屏幕显示 (浏览 / 播放)			→	

→ : 可用

*8 将“设定”菜单中的“显示器输出分配”（第 145 页）设置为“Zone2”或“Zone3”

*9 将“设定”菜单中的“HDMI OUT2 分配”（第 146 页）设置为“Zone2”或“Zone4”

关于 HDMI 的信息

本节介绍了有关 HDMI 及其信号兼容性的功能。

HDMI 控制

利用 HDMI 控制，可以通过 HDMI 操作外部装置。如果用 HDMI 缆线将支持 HDMI 控制的电视连接至本机，则可以使用电视遥控器操作控制本机（如电源和音量）。还可以控制用 HDMI 缆线连接至本机的播放装置（如与 HDMI 控制兼容的 BD/DVD 播放机）。

有关如何连接的详情，请参阅“连接电视和播放装置”（第 41 页）和“连接视频装置（如 BD/DVD 播放机）”（第 44 页）。

可通过电视遥控器进行的操作

- 待机同步
- 音量控制（包括静音）
- 当电视输入切换至其内置调谐器时，切换来自电视的输入音频
- 切换到来自所选播放装置的输入视频 / 音频
- 在音频输出装置（本机或电视扬声器）之间切换

（示例）

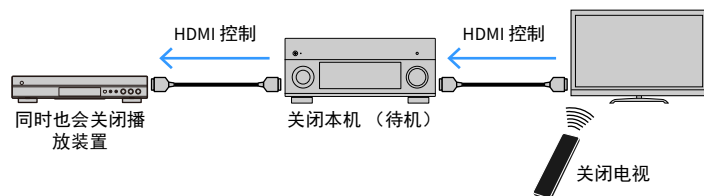

可通过本机的遥控器进行的操作

- 结合场景选择在播放装置上开始播放并打开电视（第 75 页）
- 切换电视输入以显示屏幕菜单（按 ON SCREEN 时）
- 在未注册遥控器代码的情况下，控制播放装置（播放和菜单操作）（第 157 页）

（示例）

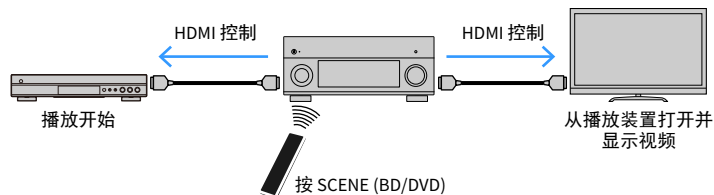

若要使用 HDMI 控制，您需要在连接电视和播放装置后执行以下 HDMI 控制链接设置。

有关电视的设置和操作的详情，请参阅电视使用说明书。



每当您向系统中添加新的与 HDMI 控制兼容的装置时，都需要进行此设置。

1 打开本机、电视和播放装置。

2 配置本机的设置。

1 切换电视输入以显示来自本机的视频。

2 按 ON SCREEN。

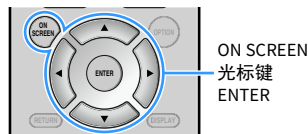

3 使用光标键选择“设定”，然后按 ENTER。

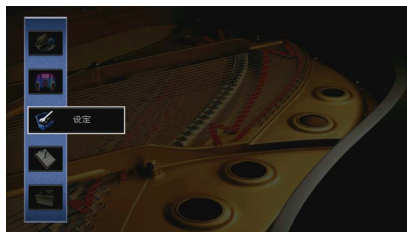

4 使用光标键 (</>) 选择 “HDMI”。



5 使用光标键 (△/▽) 选择 “HDMI 控制”，然后按 ENTER。

6 使用光标键选择 “开启”。

7 按 ON SCREEN。

3 在电视和播放装置（如与 HDMI 控制兼容的 BD/DVD 播放机）上启用 HDMI 控制。

4 关闭电视的主电源，然后关闭本机和播放装置。

5 打开本机和播放装置，然后打开电视。

6 检查以下内容。

在本机上：已选择播放装置所连接的输入。如果未选择，请手动选择输入源。

在电视上：显示来自播放装置的视频。

7 切换电视输入以显示来自本机的视频。

8 使用电视遥控器关闭电视或调节电视音量来检查本机与电视的同步是否正确。



- 如果 HDMI 控制无法正常工作，请尝试在步骤 3 中拔下电视插头，然后在步骤 4 中重新插入。这样做也许能解决问题。此外，如果连接的装置数量超出限制，也可能造成 HDMI 控制无法正常工作。在这种情况下，请在未使用的装置上禁用 HDMI 控制。
- 如果本机不与电视的电源操作同步，请检查电视上音频输出设置的优先级。
- 我们建议使用同一制造商的电视和播放装置，以便 HDMI 控制更有效地工作。
- 我们无法确保所有兼容 HDMI 控制的装置的运行。

音频返回声道（ARC）

ARC 允许您使用可以将视频信号传输到电视的 HDMI 线缆将电视视频输入至本机。

设置 HDMI 控制后检查以下项目。

1 使用电视遥控器选择电视节目。

2 确保本机的输入源将自动切换至 “AUDIO 1”，且本机上将播放电视视频。

如果您无法听到电视音频，请检查以下内容：

- “设定”菜单中的“ARC”（第 140 页）设置为“开启”。
- HDMI 线缆连接至电视机上兼容 ARC 的 HDMI 插孔（标记了“ARC”的 HDMI）。
电视的某些 HDMI 插孔与 ARC 不兼容。有关详情，请参阅电视说明手册。



- 如果在使用 ARC 时发生音频中断，请将“设定”菜单中的“ARC”（第 140 页）设置为“关闭”，然后使用音频线缆（数字光纤或立体声针孔线缆）将电视音频输入本机中（第 42 页）。
- 使用 ARC 时，使用支持 ARC 的 HDMI 线缆连接电视。



出厂时已将“AUDIO 1”设置为电视音频输入。如果已将任何外部装置连接至 AUDIO 1 插孔，请使用“设定”菜单中的“电视音频输入”（第 139 页）更改电视音频输入分配。若要使用 SCENE 功能（第 76 页），则还需更改 SCENE (TV) 的输入分配。

HDMI 信号兼容

音频信号

音频信号类型	音频信号格式	兼容媒体 (示例)
2 声道线性 PCM	2 声道, 32 至 192 kHz, 16/20/24 比特	CD、DVD 视频、DVD 音频
多声道线性 PCM	8 声道, 32 至 192 kHz, 16/20/24 比特	DVD-Audio、BD (蓝光碟片)、HD DVD
DSD	2 至 5.1 声道, 2.8224 MHz, 1 比特	SACD
比特流	Dolby Digital、DTS	DVD 视频
比特流 (高清晰度音频)	Dolby TrueHD、Dolby Digital Plus、DTS-HD Master Audio、DTS-HD High Resolution Audio、DTS Express、Dolby Atmos、DTS:X	BD (蓝光碟片)、HD DVD

视频信号

本机与具有以下分辨率的视频信号兼容：

- VGA
- 480i/60 Hz
- 576i/50 Hz
- 480p/60 Hz
- 576p/50 Hz
- 720p/60 Hz、50 Hz
- 1080i/60 Hz、50 Hz
- 1080p/60 Hz、50 Hz、30 Hz、25 Hz、24 Hz
- 4K/60 Hz、50Hz、30 Hz、25 Hz、24 Hz



- 当播放 CPPM 拷贝保护的 DVD 音频时，根据 DVD 播放机类型的不同，视频 / 音频信号也许不能输出。
- 本机与非 HDCP 兼容的 HDMI 或 DVI 装置不兼容。有关详情，请参阅每台装置的使用说明书。
- 若要在本机上解码音频比特流信号，应当设置输入源装置，以便该装置直接输出比特流音频信号（而不是在该播放装置上解码比特流信号）。有关详情，请参阅该播放装置的使用说明书。



经 Dolby Laboratories 授权生产。Dolby、Dolby Atmos、Dolby Surround、Surround EX、和双 D 标志均为 Dolby Laboratories 的商标。



有关 DTS 专利，请参阅 <http://patents.dts.com>。经 DTS, Inc. 授权生产，DTS、符号以及 DTS 与符号的组合、DTS:X 和 DTS:X 标志是 DTS, Inc. 在美国和 / 或其他国家的注册商标或商标。© DTS, Inc. 版权所有。



设置支持 iOS 7 或更高版本，使用无线设备配置技术。

“Made for iPod”、“Made for iPhone”和“Made for iPad”分别表示电子配件是专为连接 iPod、iPhone 或 iPad 而设计的，并且已经得到开发者认证，满足 Apple 性能标准。

Apple 不对此装置的操作或其安全和监管标准方面的合规性负责。请注意，对 iPod、iPhone 或 iPad 使用此附件可能会影响无线性能。

iTunes、AirPlay、iPad、iPhone、iPod、iPod touch 和 Apple TV 是 Apple Inc. 在美国和其他国家注册的商标。

iPad Air 和 iPad mini 是 Apple Inc 的商标。

App Store 是 Apple Inc 的服务标记。



Bluetooth® 字标和徽标是 Bluetooth SIG, Inc. 的注册商标，Yamaha Corporation 对此类标志的任何使用均已获得授权。

Bluetooth protocol stack (Blue SDK)

Copyright 1999-2014 OpenSynergy GmbH
保留所有权利。保留所有未发布的权利。



HDMI、HDMI 徽标和 High-Definition Multimedia Interface 是 HDMI Licensing LLC 在美国和其他国家的商标或注册商标。

x.v.Color™

“x.v.Color”是 Sony Corporation 的商标。



DLNA™ 和 DLNA CERTIFIED™ 是 Digital Living Network Alliance 的商标或注册商标。保留所有权利。未经授权，严禁使用。

Windows™

Windows 是 Microsoft Corporation 在美国和其他国家 / 地区的注册商标。

Internet Explorer、Windows Media Audio 和 Windows Media Player 是 Microsoft Corporation 在美国和 / 或其他国家 / 地区的商标或注册商标。

Android™

Android 是 Google Inc. 的商标。

Blu-ray 是 Blu-ray Disc Association 的商标。



Wi-Fi CERTIFIED™ 徽标是 Wi-Fi Alliance® 的认证标志。

Wi-Fi Protected Setup™ 识别标志是 Wi-Fi Alliance® 的认证标志。



MusicCast 是 Yamaha Corporation 的商标或注册商标。



“SILENT CINEMA”是 Yamaha Corporation 的商标。

Google Noto 字体

Copyright © 2012 Google Inc. 版权所有。

经过 Apache License, Version 2.0 授权许可 (“授权许可”)；不遵从该授权许可您无权使用该文件。

您可以在此获得授权许可 <http://www.apache.org/licenses/LICENSE-2.0> 除非适用法律的要求或书面许可，该授权许可下软件均为其原样且无任何明示或暗示的保证或条件进行分发。

请参阅“授权许可”获得特定语言的管理许可以及“授权许可”下的限制。

有关 GPL 的解释

本产品在某些部分中使用 GPL/LGPL 开源软件。您只有获取、复制、修改和重新分发本开源软件的权利。关于 GPL/LGPL 开源软件的详情，以及如何获取它和 GPL/LGPL 授权许可的信息，请访问 Yamaha Corporation 网站

(<http://download.yamaha.com/sourcecodes/musiccast/>)。

输入插孔

- 模拟音频
 - 音频 x9 (AV 1-4、AUDIO 1-3、PHONO、V-AUX)
- 数字音频 (支持的采样频率: 32 kHz 至 96 kHz)
 - 光纤 x3 (AV 3、AUDIO 1-2)
 - 同轴 x3 (AV 1-2、AUDIO 3)
- 视频
 - 复合 x5 (AV 1-4、V-AUX)
 - 分量 x3 (AV 1-3)
- HDMI 输入
 - HDMI x8 (AV 1-7、V-AUX)
- 其他
 - USB x1 (USB2.0)
 - NETWORK x1 (100Base-TX/10Base-T)

输出插孔

- 模拟音频
 - 音箱输出 x11 (9 声道) (FRONT L/R、CENTER、SURROUND L/R、SURROUND BACK L/R、EXTRA SP 1 L/R *1、EXTRA SP 2 L/R *2)
 - *1 注: 可以分配 [F.PRESENCE、ZONE2、ZONE3、BI-AMP (FRONT L/R)]
 - *2 注: 可以分配 [R.PRESENCE、ZONE2、ZONE3、F.PRESENCE]
 - 低音炮输出 x2 (SUBWOOFER 1-2、Stereo/Front&Rear/Monox2)
 - 耳机 x1 [RX-V3081]
 - 前级输出 x11 (FRONT L/R、CENTER、SURROUND L/R、SURROUND BACK L/R、F.PRESENCE L/R *3、R.PRESENCE L/R *4)
 - *3 注: 交换至 ZONE2
 - *4 注: 交换至 ZONE3
- [RX-V2081]
- 前级输出 x7 (FRONT L/R、CENTER、SURROUND L/R、SURROUND BACK L/R)
- ZONE OUT x2 (ZONE2/ZONE3)
- 视频
 - MONITOR OUT/ZONE OUT
 - 复合 x1
 - 分量 x1

- HDMI 输出
 - HDMI OUT x2 (HDMI OUT 1-2 *5)
 - *5 交换至 ZONE OUT (ZONE2/ZONE4)

其他插孔

- YPAO MIC x1
- REMOTE IN x1
- REMOTE OUT x1
- TRIGGER OUT x2
- RS-232C x1

HDMI

- HDMI 功能
 - 4K UltraHD 视频 (包括 4K/60、50Hz 10/12 比特)
 - 3D 视频
 - ARC (音频回传通道)
 - HDMI 控制 (CEC)
 - Auto Lip Sync
 - 21:9 高宽比
 - Deep Color
 - x.v.Color
 - BT.2020 比色法
 - HDR (高动态范围)
 - HD 音频播放
 - 在 HDMI 待机模式可选的 HDMI 输入
 - HDMI 区域输出
- 视频格式 (中继模式)
 - VGA
 - 480i/60 Hz
 - 576i/50 Hz
 - 480p/60 Hz
 - 576p/50 Hz
 - 720p/60 Hz、50 Hz
 - 1080i/60 Hz、50 Hz
 - 1080p/60 Hz、50 Hz、30 Hz、25 Hz、24 Hz
 - 4K/60 Hz、50Hz、30 Hz、25 Hz、24 Hz

- 支持的音频格式
 - Dolby Atmos
 - DTS:X
 - Dolby TrueHD
 - Dolby Digital Plus
 - Dolby Digital
 - DTS-HD Master Audio
 - DTS-HD High Resolution
 - DTS Express
 - DTS
 - DSD 2.8MHz 2 声道至 6 声道
 - PCM 2 声道至 8 声道 (最大 192 kHz/24 比特)
- 内容保护: HDCP 兼容 (HDMI [AV 1-7]:HDCP 2.2 兼容)

TUNER

- 模拟调谐器
 - FM/AM x1 (TUNER)

USB

- 支持海量存储类 USB 存储器
- 当前电源容量: 1 A

Bluetooth

- 接收功能
 - 来源设备到 AVR (例如智能手机 / 平板电脑)
- 来源功能
 - AVR 到接收设备 (例如 Bluetooth 耳机)
- 可以从接收设备进行播放 / 停止操作
- Bluetooth 版本 Ver.2.1+EDR
- 支持的配置文件
 - 接收功能 A2DP、AVRCP
 - 来源功能 A2DP
- 支持的代码
 - 接收功能 SBC、AAC
 - 来源功能 SBC
- 无线输出 Bluetooth Class 2
- 最大传输距离 10 m

MusicCast

- 通过 MusicCast 应用程序控制 (iOS、Android)
- MusicCast Link Client 主区、Zone2、Zone3
- MusicCast Link Master (输入源)
 - ...NET/USB/Bluetooth、模拟外部输入、数字外部输入、Zone2
- 网络连接 扩展模式、连接

网络

- PC 客户端功能
- 兼容 DLNA 版本 1.5
- AirPlay 支持
- Internet 电台
- WiFi 功能
 - 能够通过 PIN 方式和“Push-Button”方式使用 WPS
 - 通过无线连接和 USB 连接与 iOS 装置共享的能力
 - 能够配合移动装置使用“直接连接”
 - 可用的安全方式: WEP、WPA2-PSK (AES)、混合模式
 - 频道频率带宽: 2.4 GHz
 - 无线连接标准: IEEE 802.11 b/g/n

兼容解码格式

- 解码格式
 - Dolby Atmos
 - Dolby TrueHD、Dolby Digital Plus
 - Dolby Digital
 - DTS:X
 - DTS-HD Master Audio、DTS-HD High Resolution Audio、DTS Express
 - DTS 96/24、DTS-ES Matrix 6.1、DTS-ES Discrete 6.1
 - DTS Digital Surround
- 后解码格式
 - Dolby Surround
 - Neural:X
 - DTS Neo:6 Music、DTS Neo:6 Cinema

音频部分

- 额定输出功率 (2 声道驱动)

[RX-V3081]

(20 Hz 至 20 kHz、0.06% THD、6 Ω)

前置左 / 右	165 W+165 W
中置	165 W
环绕声左 / 右	165 W+165 W
后置环绕声左 / 右	165 W+165 W
前置现场感左 / 右	165 W+165 W

(20 Hz 至 20 kHz、0.06% THD、8 Ω)

前置左 / 右	150 W+150 W
中置	150 W
环绕声左 / 右	150 W+150 W
后置环绕声左 / 右	150 W+150 W
前置现场感左 / 右	150 W+150 W

(1 kHz、0.9% THD、8 Ω)

前置左 / 右	165 W+165 W
中置	165 W
环绕声左 / 右	165 W+165 W
后置环绕声左 / 右	165 W+165 W
前置现场感左 / 右	165 W+165 W

[RX-V2081]

(20 Hz 至 20 kHz、0.06% THD、6 Ω)

前置左 / 右	150 W+150 W
中置	150 W
环绕声左 / 右	150 W+150 W
后置环绕声左 / 右	150 W+150 W
前置现场感左 / 右	150 W+150 W

(20 Hz 至 20 kHz、0.06% THD、8 Ω)

前置左 / 右	140 W+140 W
中置	140 W
环绕声左 / 右	140 W+140 W
后置环绕声左 / 右	140 W+140 W
前置现场感左 / 右	140 W+140 W

(1 kHz、0.9% THD、8 Ω)

前置左 / 右	155 W+155 W
中置	155 W
环绕声左 / 右	155 W+155 W
后置环绕声左 / 右	155 W+155 W
前置现场感左 / 右	155 W+155 W

- 额定输出功率 (1 声道驱动)

[RX-V3081]

(1 kHz、0.9% THD、6 Ω)

前置左 / 右	200 W/ch
中置	200 W/ch
环绕声左 / 右	200 W/ch
后置环绕声左 / 右	200 W/ch
前置现场感左 / 右	200 W/ch

(1 kHz、0.9% THD、8 Ω)

前置左 / 右	185 W/ch
中置	185 W/ch
环绕声左 / 右	185 W/ch
后置环绕声左 / 右	185 W/ch
前置现场感左 / 右	185 W/ch

[RX-V2081]

(1 kHz、0.9% THD、6 Ω)

前置左 / 右	190 W/ch
中置	190 W/ch
环绕声左 / 右	190 W/ch
后置环绕声左 / 右	190 W/ch
前置现场感左 / 右	190 W/ch

(1 kHz、0.9% THD、8 Ω)

前置左 / 右	175 W/ch
中置	175 W/ch
环绕声左 / 右	175 W/ch
后置环绕声左 / 右	175 W/ch
前置现场感左 / 右	175 W/ch

• 最大有效输出功率 (1声道驱动)

[RX-V3081]

(1 kHz、10% THD、6 Ω)

前置左 / 右	230 W/ch
中置	230 W/ch
环绕声左 / 右	230 W/ch
后置环绕声左 / 右	230 W/ch
前置现场感左 / 右	230 W/ch

(1 kHz、10% THD、8 Ω)

前置左 / 右	230 W/ch
中置	230 W/ch
环绕声左 / 右	230 W/ch
后置环绕声左 / 右	230 W/ch
前置现场感左 / 右	230 W/ch

[RX-V2081]

(1 kHz、10% THD、6 Ω)

前置左 / 右	220 W/ch
中置	220 W/ch
环绕声左 / 右	220 W/ch
后置环绕声左 / 右	220 W/ch
前置现场感左 / 右	220 W/ch

(1 kHz、10% THD、8 Ω)

前置左 / 右	220 W/ch
中置	220 W/ch
环绕声左 / 右	220 W/ch
后置环绕声左 / 右	220 W/ch
前置现场感左 / 右	220 W/ch

• 动态功率 (IHF)

[RX-V3081]

前置左 / 右 (8/6/4/2 Ω) 175/220/295/410 W

[RX-V2081]

前置左 / 右 (8/6/4/2 Ω) 165/210/285/405 W

• 阻尼系数

前置左 / 右、1 kHz、8 Ω 150 或以上

• 输入灵敏度 / 输入阻抗

PHONO (1 kHz、100 W/8 Ω) 3.5 mV/47 kΩ

AUDIO 2 etc. (1 kHz、100 W/8 Ω) 200 mV/47 kΩ

• 最大输入电压

PHONO (1 kHz、0.5% THD) 45 mV 或以上

AUDIO 2 等 (1 kHz、0.5% THD) 2.4 V 或以上

• 额定输出水平 / 输出阻抗

PRE OUT

SUBWOOFER (50 Hz) 1.0 V/470 Ω

SUBWOOFER (1 kHz) 1.0 V/470 Ω

ZONE OUT 1.0 V/470 Ω

• 最大输出水平

PRE OUT/ZONE OUT 2.0 V 或以上

• 耳机阻抗

..... 16 Ω 或以上

• 频率响应

AUDIO 2 等 (10 Hz 至 100 kHz) +0/-3 dB

• RIAA 均衡偏差

PHONO (20 Hz 至 20 kHz) 0±0.5 dB

• 总谐波失真

[RX-V3081]

PHONO 至 PreOut (1 kHz、1 V) 0.04% 或以下

AUDIO 2 等至音箱输出 (20 Hz 至 20 kHz、75 W/8 Ω)

..... 0.04% 或以下

[RX-V2081]

PHONO 至 PreOut (1 kHz、1 V) 0.04% 或以下

AUDIO 2 等至音箱输出 (20 Hz 至 20 kHz、70 W/8 Ω)

..... 0.04% 或更小

• 信噪比 (IHF-A 网络)

(Pure Direct、输入短路 1 kΩ、音箱输出)

PHONO 95 dB 或以上

AUDIO 2 等 110 dB 或以上

• 残余噪音 (IHF-A 网络)

音箱输出 150 μV 或以下

• 声道分隔

(输入短路 1 kΩ、1 kHz/10 kHz)

PHONO 75 dB/60 dB 或以上

AUDIO 2 等 75 dB/60 dB 或以上

• 音量控制

主区 MUTE、-80 dB 至 +16.5 dB (0.5 dB 步长)

Zone2/Zone3 MUTE、-80 dB 至 +16.5 dB (0.5 dB 步长)

• 音调控制特性

主区

低音增强 / 截取 ±6.0 dB/50 Hz (0.5 dB 步长)

低音转折 350 Hz

Treble 增强 / 截取 ±6.0 dB/20 kHz (0.5 dB 步长)

高音转折 3.5 kHz

Zone2/Zone3

低音增强 / 截取 ±6.0 dB/50 Hz (0.5 dB 步长)

低音转折 350 Hz

Treble 增强 / 截取 ±6.0 dB/20 kHz (0.5 dB 步长)

高音转折 3.5 kHz

• 筛选特性

(fc=40/60/80/90/100/110/120/160/200 Hz)

H.P.F. (前、中央、环绕声、后环绕声：小) 12 dB/oct.

L.P.F. (低音炮) 24 dB/oct.

视频部分

• 视频信号类型 NTSC/PAL/SECAM

• 视频信号水平

复合视频 1 Vp-p/75 Ω 分量

Y 1 Vp-p/75 Ω

Pb/Pr 0.7 Vp-p/75 Ω

• 视频最大输入强度 1.5 Vp-p 或以上

• 信噪比 60 dB 或以上

• 监控器输出频率响应

分量 (MONITOR OUT/ZONE OUT) 5 Hz 至 100 MHz、±3 dB

FM 部分

• 调谐范围 87.50 MHz 至 108.00 MHz

• 50 dB 静噪音灵敏度 (IHF、1 kHz、100% MOD.)

单声道 3 μV (20.8 dBf)

• 信噪比 (IHF)

单声道 / 立体声 69 dB/68 dB

• 谐波失真 (IHF、1 kHz)

单声道 / 立体声 0.5%/0.6%

• 天线输入 75 Ω 非平衡

AM 部分

• 调谐范围 531 kHz 至 1611 kHz

一般

- 电源
 - [中国型号] AC 220 V、 50 Hz
 - [澳大利亚型号] AC 240 V、 50 Hz
- 功耗490 W
- 待机功耗
 - HDMI 控制关、待机通过关、网络待机关0.1 W
 - HDMI 控制开、待机通过开（无信号）、网络待机关1.4 W
 - HDMI 控制关、待机通过关、网络待机开、Bluetooth 待机关
 - 有线2.1 W
 - 无线（Wi-Fi）2.1 W
 - Wireless Direct2.2 W
 - HDMI 控制关、待机通过关、网络待机开（有线）、Bluetooth 待机开2.0 W
 - HDMI 控制开、待机通过开（无信号）、网络待机开（无线直连）、Bluetooth 待机开2.9 W
- 尺度（宽 x 高 x 深） 435 x 182 x 472 mm
 - * 包括支柱和突起
- 参考尺寸（宽 x 高 x 深）（附带竖直无线天线） 435 x 247 x 472 mm
 - * 包括支柱和突起
- 重量
 - [RX-V3081]
 - [中国型号]19.6 kg
 - [澳大利亚型号]18.1 kg
 - [RX-V2081]17.0 kg

* 本使用说明书的内容为印刷时最新的技术规格。请至 Yamaha 网站下载最新版本的使用说明书。

遥控器代码列表

TV

A.R. Systems	0320	Astra	0343	Capsonic	0337	Cytron	0152
Acme	0342	Asuka	0277, 0282, 0337, 0340, 0342	Carena	0320	Daewoo	0007, 0008, 0026, 0037, 0053, 0167, 0266, 0275, 0277, 0282, 0315, 0320, 0323, 0331, 0335, 0342, 0343, 0350, 0381, 0465
Acura	0323, 0343	Atlantic	0277, 0320, 0342, 0349, 0350	Carnivale	0050	Dainichi	0277, 0340
ADC	0337	Atori	0323, 0343	Carrefour	0344	Dansai	0277, 0282, 0320, 0337, 0349, 0350
Admiral	0054, 0178, 0336, 0337, 0339, 0346, 0347	Auchan	0321	Carver	0010	Dantax	0161, 0349
Advent	0158	Audiosonic	0161, 0282, 0320, 0340, 0342, 0343, 0349, 0350	Cascade	0320, 0323, 0343	Dawa	0320
Adventura	0057	AudioTon	0161, 0282, 0342	Casio	0367	Daytron	0007, 0008, 0026, 0323, 0343
Adyson	0277, 0282, 0342	Audiovox	0058, 0179, 0194	Cathay	0320, 0349, 0350	De Graaf	0346
Agashi	0277, 0282	Ausind	0171	CCE	0183, 0282	Decca	0282, 0320, 0342, 0349, 0350
Agazi	0337	Autovox	0171, 0282, 0337, 0339, 0342	Celebrity	0055, 0107	Dell	0145, 0245
Aiko	0277, 0282, 0320, 0323, 0342, 0343	Aventura	0051	Celera	0039	Denver	0358, 0362
Aim	0320	Awa	0277, 0282	Centurion	0320, 0349, 0350	Desmet	0320, 0349, 0350
Aiwa	0078, 0379	Axion	0156	Century	0339	Diamant	0320
Akai	0050, 0055, 0109, 0159, 0181, 0277, 0282, 0320, 0323, 0340, 0343, 0349, 0350	Baird	0282	CGE	0161, 0171	Diamond	0277
Akiba	0320, 0340	Bang & Olufsen	0180, 0339	Changhong	0039	DiamondVision	0135, 0143
Akura	0320, 0323, 0337, 0340	Basic Line	0282, 0320, 0323, 0340, 0343, 0350	Chimei	0273	Dimensia	0049
Alaron	0277	Bastide	0282, 0342	Cimline	0323, 0343	Disney	0219
Alba	0161, 0277, 0320, 0323, 0340, 0342, 0343, 0344, 0349, 0351, 0372, 0382	Baur	0320, 0349	Citizen	0007, 0008, 0026, 0050, 0058	Dixi	0282, 0320, 0323, 0343, 0349, 0350
Albatron	0140	Bazin	0282	City	0323, 0343	Dream Vision	0461, 0498
Alcyon	0171	Beko	0161, 0269, 0294, 0302, 0311, 0320, 0328, 0351	Clarion	0179	DTS	0323, 0343
Alleron	0059	Belcor	0008	Clarivox	0349	Dual	0282, 0320, 0342
Allorgan	0282	Bell & Howell	0019, 0054	Clatronic	0161, 0171, 0282, 0320, 0323, 0337, 0340, 0342, 0343, 0350, 0351	Dual-Tec	0342, 0343
Allstar	0320, 0350	Benq	0097, 0242, 0361	CMS	0277	Dumont	0008, 0030, 0062, 0282, 0339, 0341, 0342
America Action	0179	Beon	0320, 0349, 0350	CMS Hightec	0282	Durabrand	0031, 0051, 0179, 0215
AMOi	0276	Best	0161	Coby	0197	Dux	0349
Amplivision	0161, 0282, 0321, 0342	Bestar	0161, 0320, 0350	Colortyme	0008, 0026	Dwin	0178
Amstrad	0320, 0323, 0337, 0340, 0343	BGH	0400	Commercial Solutions	0021	Dynatron	0320, 0349, 0350
Amtron	0058	Binatone	0282, 0342	Concerto	0008, 0026	Dynex	0228, 0231
Anam	0179, 0343	Blue Sky	0320, 0340	Concorde	0323, 0343	EIZO	0509
Anam National	0052, 0058	Blue Star	0348	Condor	0161, 0277, 0320, 0323, 0342, 0350, 0351	Elbe	0161, 0168, 0282, 0320
Anglo	0323, 0343	Boots	0282, 0342	Contec	0179, 0277, 0323, 0342, 0343, 0344	Elcit	0339
Anitech	0171, 0320, 0323, 0337, 0343	BPL	0320, 0348	Contec/Cony	0012, 0058	Electa	0348
Ansonic	0161, 0168, 0320, 0323, 0341, 0343	Bradford	0058, 0179	Continental Edison	0345	ELECTRO TECH	0343
AOC	0008, 0026, 0050, 0053	Brandt	0322, 0345	Cosmel	0323, 0343	Electroband	0055, 0107
Apex	0039, 0111, 0217	Brilliant	0182	Craig	0058, 0179	Electrograph	0176
Arcam	0277, 0282	Brinkmann	0320	Crosley	0010, 0037, 0171, 0339	Electrohome	0008, 0026, 0052, 0055
Arcam Delta	0342	Brionvega	0320, 0339, 0349, 0350	Crown	0058, 0161, 0171, 0179, 0320, 0323, 0343, 0349, 0350, 0351	Element	0230
Aristona	0320, 0349, 0350	Britannia	0277, 0282, 0342	CS Electronics	0277, 0340, 0342	Elin	0277, 0320, 0323, 0342, 0349, 0350
Arthur Martin	0321	Brockwood	0008	CTC Clatronic	0341	Elite	0320, 0340, 0350
ASA	0339, 0347	Broksonic	0109, 0179	CTX	0205	Elman	0341
Asberg	0171, 0320, 0350	Bruns	0339	Curtis Mathes	0007, 0008, 0010, 0019, 0021, 0026, 0049, 0050, 0178	Elta	0277, 0323, 0343
		BTC	0340				
		Bush	0269, 0282, 0283, 0304, 0320, 0323, 0328, 0332, 0340, 0343, 0344, 0346, 0348, 0349, 0350, 0372, 0382, 0463, 0470, 0472				
		byd:sign	0093	CXC	0058, 0179		
		Candle	0008, 0026, 0050, 0057	Cybertron	0340		

Emerson	0000, 0007, 0008, 0012, 0013, 0019, 0026, 0031, 0037, 0051, 0058, 0059, 0161, 0179, 0320, 0339	GEC	0282, 0320, 0342, 0347, 0349, 0350	0335, 0338, 0342, 0344, 0346, 0347, 0365, 0382, 0448, 0456, 0467, 0482, 0484, 0487	Kamosonic	0342
Emprex	0154	Geloso	0323, 0343, 0346	Hornophon	Kamp	0277, 0342
Envision	0008, 0026, 0050	General Technic	0323, 0343	Hoshai	Kapsch	0347
Epson	0155, 0206, 0359	Genexxa	0320, 0340, 0347, 0350	Huanyu	Karcher	0161, 0320, 0342, 0343, 0349
Erres	0320, 0349, 0350	GFM	0128, 0227	Hygashi	Kawasho	0008, 0026, 0055, 0277
ESA	0051	Giant	0282	Hyper	KEC	0179
ESC	0282	Gibralter	0008, 0030, 0050, 0062	Hypson	Kendo	0161, 0320, 0341, 0346
Etron	0343	GoldHand	0277	Hyundai	Kenwood	0008, 0026, 0050
Eurofeel	0282	Goldline	0320	Iberia	KIC	0282
Euro-Feel	0337	GoldStar	0007, 0008, 0012, 0026, 0031, 0050, 0053, 0161, 0277, 0282, 0320, 0323, 0342, 0343, 0346, 0349, 0350	ICE	Kingsley	0277, 0342
Euroline	0349	Goodmans	0246, 0272, 0282, 0320, 0323, 0337, 0343, 0344, 0349, 0350, 0462, 0473, 0477	ICeS	KLH	0039
Euroman	0161, 0277, 0282	Gorenje	0161, 0351	Ilo	Kloss Novabeam	0057, 0058
Euromann	0320, 0337, 0342, 0350	GPM	0340	IMA	Kneissel	0161, 0168, 0320
Europhon	0277, 0282, 0320, 0341, 0342, 0350	GPX	0129	Imperial	Kolster	0320, 0350
Expert	0321	Gradiente	0240	Indiana	Konka	0340
Exquisit	0320	Graetz	0347	Infinity	Korpel	0320, 0349, 0350
Fenner	0323, 0343	Granada	0171, 0282, 0320, 0321, 0342, 0344, 0346, 0349, 0350	InFocus	Korting	0161, 0339
Ferguson	0322, 0345, 0349	Grandin	0340, 0343, 0348, 0349	Ingelen	Kosmos	0320
Fidelity	0277, 0320, 0342, 0346	Gronic	0282	Ingersol	Koyoda	0343
Filsai	0282	Grundig	0160, 0161, 0171, 0310, 0320	Initial	KTV	0007, 0050, 0058, 0179, 0183, 0282, 0342
Finlandia	0346	Grunpy	0058, 0059, 0179	Inno Hit	Kyoto	0277, 0282
Finlux	0171, 0282, 0320, 0339, 0341, 0342, 0349, 0350	Haier	0157, 0233	Innovation	Lasat	0161
FIRST LINE	0342, 0343, 0350	Halifax	0277, 0282, 0337, 0342	Insignia	Lenco	0323, 0343
Firstline	0277, 0282, 0320, 0323	Hallmark	0008, 0026, 0031	Inteq	Lenoir	0323, 0342, 0343
Fisher	0019, 0161, 0282, 0339, 0342, 0344, 0351	Hampton	0277, 0282, 0342	Interactive	Leyco	0320, 0337, 0349, 0350
Flint	0320, 0350	Hanseatic	0161, 0168, 0282, 0320, 0323, 0342, 0343, 0344, 0349, 0350	Interbuy	LG	0031, 0053, 0066, 0116, 0117, 0140, 0161, 0164, 0175, 0195, 0269, 0277, 0282, 0300, 0309, 0317, 0320, 0323, 0328, 0342, 0343, 0346, 0349, 0350, 0366, 0368, 0377, 0466, 0471, 0478
Formenti	0171, 0277, 0336, 0339, 0342, 0349	Hantarex	0320, 0323, 0343	Interfunk	LG/GoldStar	0164
Formenti/Phoenix	0277	Hantor	0320	International	Liesenk	0349
Fortress	0336, 0339	Harman/Kardon	0010	Intervision	Liesenkotter	0320
Fraba	0161, 0320	Harvard	0058, 0179	Irradio	Life	0337, 0343
Friac	0161	Harwood	0320, 0323	Isukai	Lifetec	0320, 0323, 0337, 0343
Frontech	0282, 0323, 0337, 0343, 0346, 0347	Havermy	0178	ITC	Lloyds	0323
Fujitsu	0059, 0069, 0074, 0075, 0282	HCM	0282, 0320, 0323, 0337, 0342, 0343, 0348	ITS	Loewe	0161, 0168, 0265, 0320, 0330, 0352
Fujitsu General	0282	Hema	0282, 0323	ITT	Loewe Opta	0339, 0349, 0350
Fujitsu Siemens	0504, 0505, 0507, 0510, 0511	Hewlett Packard	0192	ITV	Logik	0054
Funai	0051, 0058, 0059, 0112, 0113, 0115, 0118, 0119, 0179, 0337, 0488, 0489	Higashi	0277	Janeil	Luma	0320, 0323, 0346, 0349
Futuretech	0058, 0179	HiLine	0320	JBL	Lumatron	0282, 0320, 0346, 0349, 0350
Galaxi	0320, 0351	Hinari	0320, 0323, 0340, 0343, 0344, 0349, 0350	JC Penney	Lux May	0350
Galaxis	0161, 0320	Hisawa	0321, 0340, 0348	JCB	Luxman	0008, 0026
Gateway	0176, 0177, 0241	Hisense	0247	Jensen	Luxor	0282, 0342, 0346
GBC	0323, 0343, 0344	Hitachi	0008, 0012, 0026, 0066, 0084, 0092, 0093, 0120, 0172, 0173, 0255, 0270, 0271, 0282, 0320, 0342, 0343, 0348	JVC	LXI	0010, 0019, 0021, 0026, 0027, 0031, 0049, 0111
GE	0008, 0021, 0023, 0026, 0027, 0031, 0034, 0049, 0052, 0056, 0209			Kaisui	M Electronic	0342, 0343, 0345, 0347, 0349, 0350
Geant Casino	0321				MAG	0096
					Magnadyne	0339, 0341, 0349
					Magnafon	0171, 0277, 0341, 0342

Magnavox	0008, 0009, 0010, 0013, 0026, 0032, 0033, 0048, 0050, 0128, 0211, 0212, 0224, 0226, 0239	NAD	0026, 0031, 0111	Perdio	0277, 0320	RadioShack	0019, 0021, 0031, 0050, 0179, 0320
Magnum	0337, 0343	Naonis	0346	Perfekt	0320	RadioShack/Realistic	0007, 0008, 0012, 0026, 0049, 0058
Majestic	0054	NEC	0008, 0026, 0050, 0052, 0053, 0072, 0103, 0282, 0344	Philco	0008, 0009, 0010, 0012, 0026, 0050, 0052, 0053, 0161, 0171, 0320, 0339	Radiola	0282, 0320, 0349, 0350
Mandor	0337	Neckermann	0161, 0282, 0320, 0339, 0342, 0346, 0349, 0350, 0351	Philharmonic	0282, 0342	Radiomarelli	0320, 0339
Manesth	0282, 0320, 0337, 0342, 0349, 0350	NEI	0320, 0349, 0350	Philips	0008, 0009, 0010, 0011, 0012, 0032, 0048, 0049, 0052, 0122, 0128, 0134, 0186, 0187, 0213, 0221, 0224, 0226, 0239, 0256, 0257, 0259, 0261, 0263, 0267, 0280, 0281, 0287, 0296, 0299, 0301, 0303, 0305, 0313, 0319, 0320, 0324, 0333, 0339, 0342, 0349, 0350, 0353, 0357, 0360, 0380, 0383, 0452, 0459, 0460	Radiotone	0161, 0320, 0323, 0350
Marantz	0008, 0010, 0026, 0050, 0204, 0320, 0349, 0350	Net-TV	0176	Phoenix	0161, 0277, 0320, 0339, 0349, 0350	Rank	0344
Marelli	0339	Neufunk	0320, 0323	Phonola	0277, 0320, 0339, 0349, 0350	RCA	0008, 0021, 0024, 0025, 0026, 0027, 0042, 0049, 0052, 0053, 0063, 0136, 0225
Mark	0277, 0282, 0320, 0323, 0349, 0350	New Tech	0343, 0350	Pilot	0007, 0008, 0050	Realistic	0019, 0031, 0050, 0179
Masuda	0282	New World	0340	Pioneer	0008, 0026, 0094, 0095, 0161, 0320, 0345, 0347, 0349, 0350, 0458, 0480	Recor	0320
Matsui	0282, 0320, 0323, 0342, 0343, 0344, 0346, 0349, 0350, 0455	NewTech	0282, 0320, 0323	Plantron	0320, 0323, 0337, 0350	Redstar	0320
Matsushita	0017	Nicamagic	0277, 0342	Playsonic	0282	Reflex	0320
Maxent	0147, 0176	Nikkai	0277, 0282, 0320, 0323, 0337, 0340, 0342, 0349, 0350	Polaroid	0039, 0142, 0202, 0234	Revox	0161, 0320, 0349, 0350
Mediator	0320, 0349, 0350	Nikko	0026, 0031, 0050	Poppy	0323, 0343	Rex	0337, 0346, 0347
Medion	0320, 0337, 0343	Noblisko	0171, 0277, 0341, 0342	Portland	0007, 0008, 0026, 0053	RFT	0161, 0168, 0339
Megapower	0140	Nokia	0347	Prandoni-Prince	0171, 0346	Rhapsody	0277
Megatron	0026, 0031	Norcent	0201	Precision	0282, 0342	R-Line	0320, 0349, 0350
MElectronic	0277, 0282, 0320, 0323	Nordic	0282	Prima	0157, 0243, 0323, 0343, 0347	Roadstar	0323, 0337, 0340, 0343
Melvox	0321	Nordmende	0339, 0345, 0347, 0350	Princeton	0140	Robotron	0339
Memorex	0019, 0026, 0031, 0053, 0054, 0137, 0215, 0323, 0343	Nordvision	0349	Prism	0023, 0056	Rowa	0277, 0282, 0400, 0403, 0494
Memphis	0323, 0343	Novatronic	0320	Profex	0323, 0343	Royal Lux	0161
Mercury	0320, 0323	Oceanic	0321, 0347	Profi-Tronic	0320, 0350	RTF	0339
Metz	0339	Okano	0161, 0320, 0351	Proline	0320, 0350	Runco	0030, 0050, 0062
MGA	0008, 0026, 0031, 0050, 0053	Olevia	0102, 0199, 0200, 0207, 0222	Proscan	0021, 0027, 0049	Saba	0298, 0322, 0339, 0345, 0347
Micromaxx	0337, 0343	ONCEAS	0342	Prosonic	0161, 0277, 0282, 0320, 0342, 0349	Saisho	0282, 0323, 0337, 0342, 0343
Microstar	0337, 0343	Onwa	0058, 0179	Protech	0282, 0337, 0341, 0342, 0343, 0349, 0350	Salora	0346, 0347
Midland	0007, 0021, 0023, 0027, 0030, 0056, 0062	Opera	0320	Proton	0008, 0012, 0026, 0031	Sambers	0171, 0341
Minerva	0171	Oppo	0130	Prottron	0196	Sampo	0007, 0008, 0026, 0050, 0176, 0400
Minoka	0320, 0350	Optimus	0017, 0019	PROVIEW	0096, 0246	Samsung	0004, 0005, 0006, 0007, 0008, 0012, 0026, 0031, 0036, 0050, 0053, 0076, 0077, 0079, 0114, 0124, 0125, 0126, 0127, 0139, 0161, 0183, 0185, 0190, 0191, 0258, 0264, 0277, 0282, 0320, 0323, 0334, 0337, 0342, 0343, 0349, 0350, 0351, 0373, 0453, 0468
Mintek	0153	Optoma	0144	Provision	0320, 0349	Sandra	0277, 0282, 0342
Mitsubishi	0008, 0026, 0031, 0053, 0066, 0084, 0093, 0098, 0150, 0178, 0289, 0320, 0339, 0344, 0350, 0376	Optonica	0178	Pulsar	0008, 0030, 0062	Sansui	0043, 0109, 0320, 0350, 0400
Mivar	0161, 0168, 0171, 0277, 0282, 0342	Orbit	0320, 0350	Pye	0256, 0320, 0349, 0350, 0378	Sanyo	0008, 0019, 0068, 0070, 0071, 0099, 0161, 0168, 0223, 0237, 0277, 0282, 0288, 0295, 0323, 0342, 0344, 0369, 0469
Monivision	0140	Orion	0043, 0146, 0283, 0320, 0323, 0328, 0343, 0349, 0350	Pymi	0323, 0343	SBR	0320, 0349
Montgomery Ward	0054	Orline	0320	Quandra Vision	0321	Sceptre	0235, 0244
Motion	0171	Osaki	0282, 0320, 0337, 0340, 0342	Quasar	0017, 0023, 0052, 0056	Schaub Lorenz	0347
Motorola	0052, 0178	Oso	0340	Quelle	0282, 0320, 0337, 0342, 0349, 0350	Schneider	0282, 0316, 0318, 0320, 0333, 0340, 0342, 0349, 0350, 0382
MTC	0008, 0026, 0050, 0053, 0161, 0277	Otto Versand	0282, 0320, 0336, 0342, 0344, 0348, 0349, 0350	Questa	0344	Scotch	0026, 0031
Multi System	0349	Pael	0277, 0342	Radialva	0320		
Multitech	0058, 0161, 0179, 0183, 0277, 0282, 0320, 0323, 0341, 0342, 0343, 0344, 0346, 0349	Palladium	0161, 0282, 0320, 0342, 0351				
Murphy	0277, 0342	Palsonic	0282				
		Panama	0277, 0282, 0320, 0323, 0337, 0342, 0343				
		Panasonic	0016, 0017, 0020, 0022, 0023, 0035, 0052, 0056, 0084, 0085, 0133, 0163, 0193, 0284, 0286, 0290, 0292, 0320, 0325, 0347, 0356, 0483, 0485, 0490				
		Panavision	0320				
		Pathe Cinema	0161, 0168, 0277, 0321, 0342				
		Pausa	0323, 0343				
		Penney	0021, 0023, 0031, 0050, 0111				

Scott	0008, 0012, 0026, 0031, 0058, 0059, 0149, 0179	Strato	0320, 0323	Thomson	0162, 0188, 0189, 0285, 0320, 0322, 0342, 0345, 0350	Watt Radio	0277, 0341, 0342
Sears	0008, 0010, 0019, 0021, 0026, 0027, 0031, 0049, 0051, 0059, 0111	Stylandia	0282	Waycon	0320, 0349	Wega	0320, 0339, 0344
SEG	0277, 0282, 0320, 0323, 0337, 0341, 0342, 0344, 0349, 0382	Sunkai	0343	Thorn	0008, 0026, 0031	Wegavox	0323
SEI	0320	Sunstar	0320, 0323, 0343, 0350	TMK	0030	Weltblick	0282, 0320, 0349, 0350
SEI-Sinudyne	0339, 0341, 0347	Sunwood	0277, 0282, 0342	TNCi	0282, 0320, 0350	Westinghouse	0107, 0216, 0220
Seleco	0344, 0346, 0347	Superla	0013, 0178	Tokai	0277, 0342	White Westinghouse	0037, 0090, 0277, 0320, 0341, 0342, 0349
Sencora	0323, 0343	Superscan	0277, 0320, 0323	Tomashi	0348	Wincom	0101, 0106
Sentra	0323	SuperTech	0323, 0343	Toshiba	0018, 0019, 0040, 0041, 0046, 0073, 0100, 0103, 0108, 0109, 0111, 0121, 0132, 0166, 0208, 0210, 0214, 0217, 0260, 0268, 0282, 0283, 0293, 0304, 0306, 0307, 0329, 0344, 0355, 0454, 0491	Xrypton	0320
Serino	0277	Supra	0057	Totevision	0007	Yamaha	0008, 0026, 0050, 0053, 0080, 0081, 0082, 0083, 0086, 0087
Sharp	0000, 0001, 0002, 0003, 0007, 0008, 0012, 0026, 0060, 0088, 0089, 0091, 0138, 0165, 0170, 0178, 0198, 0229, 0262, 0278, 0279, 0291, 0308, 0312, 0336, 0344, 0354, 0370, 0449, 0450, 0451, 0464, 0474, 0476, 0481	Supre-Macy	0055, 0107	Towada	0282, 0347	Yamishi	0282, 0320
Sheng Chia	0178	Supreme	0340	Trakton	0282	Yokan	0320
Shogun	0008	Susumu	0323, 0343	Trans Continens	0282, 0320	Yoko	0161, 0277, 0282, 0320, 0323, 0337, 0340, 0342, 0343, 0349, 0350
Siarem	0320, 0339, 0341	Sutron	0277, 0282, 0342	Transtec	0277	Yorx	0340
Sierra	0320, 0350	SVA	0008, 0009, 0010, 0011, 0013, 0026, 0048, 0050, 0051, 0128, 0227, 0253	Trident	0282	Zanussi	0282, 0346
Siesta	0161	Sydney	0051, 0058, 0062, 0128, 0179, 0215	Triumph	0320	Zenith	0008, 0028, 0029, 0030, 0031, 0054, 0061, 0062
Signature	0054	Sylvania	0277, 0282, 0342	Uher	0161, 0171, 0320, 0347, 0350		
Silva	0277	Symphonic	0008, 0009, 0010, 0011, 0013, 0026, 0048, 0050, 0051, 0128, 0227, 0253	Ultravox	0277, 0320, 0339, 0341, 0342		
Silver	0344	Syntax	0051, 0058, 0062, 0128, 0179, 0215	Unic Line	0320		
Singer	0321, 0339, 0341	Syntax-Brilliant	0215	United	0349		
Sinudyne	0320, 0339, 0341, 0349	Sysline	0199	Universum	0161, 0171, 0282, 0320, 0337, 0349, 0350, 0351		
Skantic	0347	Sytong	0199	Univox	0320		
Skyworth	0402, 0492, 0493, 0495	Tandy	0349	Vector Research	0050		
Solavox	0347	Tashiko	0277, 0282, 0342, 0344, 0346	Vestel	0282, 0320, 0346, 0347, 0349, 0350, 0351		
Sonitron	0161, 0282	Tatung	0052, 0177, 0282, 0320, 0342, 0349, 0350	Vexa	0320, 0323, 0343, 0349		
Sonoko	0282, 0320, 0323, 0337, 0342, 0343, 0349, 0350	TCM	0337, 0343	Victor	0015, 0344, 0350		
Sonorlor	0321, 0347	TCL	0400, 0401, 0403, 0406, 0494	VIDEOLOGIC	0277		
Sontec	0161, 0320, 0349, 0350	Teac	0282, 0320, 0400	Videologique	0277, 0282, 0340, 0342		
Sony	0038, 0044, 0045, 0047, 0055, 0090, 0104, 0105, 0107, 0110, 0123, 0184, 0220, 0248, 0249, 0251, 0252, 0254, 0326, 0343, 0344, 0371, 0374, 0457, 0475, 0486	Tec	0282, 0323, 0342, 0343	VideoSystem	0320, 0350		
Sound & Vision	0340, 0341	Technics	0017, 0023, 0056	Videotechnic	0277, 0282		
Soundesign	0008, 0026, 0031, 0058, 0059, 0179	TechniSat	0274, 0496, 0497, 0499	Vidikron	0010		
Soundwave	0320, 0349, 0350	Techwood	0008, 0023, 0026, 0056	Vidtech	0008, 0026, 0031, 0053		
Squareview	0051	TEDELEX	0282	Viewsonic	0176, 0203, 0232, 0364		
SSS	0008, 0058, 0179	Teknika	0007, 0008, 0010, 0012, 0026, 0053, 0054, 0058, 0059, 0179	Viking	0057		
Standard	0282, 0320, 0323, 0340, 0342, 0343, 0350	Teleavia	0345	Viore	0148		
Starlite	0058, 0179, 0320, 0323, 0349	Telecor	0282, 0320	Visiola	0277, 0342		
Stenway	0348	Telefunken	0320, 0322, 0345, 0350	Vision	0282, 0320, 0350		
Stern	0346, 0347	Telegazi	0320	Vizio	0008, 0177, 0218, 0242, 0500, 0501, 0502, 0503, 0506		
		Telemeister	0320	Vortec	0320, 0349, 0350		
		Telesonic	0320	Voxson	0171, 0320, 0339, 0346, 0347, 0350		
		Telestari	0320	Waltham	0282, 0320, 0342		
		Teletech	0320, 0323, 0343, 0349	Wards	0008, 0009, 0010, 0026, 0031, 0048, 0049, 0050, 0053, 0054, 0059		
		Teleton	0282, 0342	Watson	0320, 0349, 0350		
		Televideon	0277				
		Televiso	0321				
		Tensai	0282, 0320, 0323, 0340, 0343, 0350				
		Tesmet	0350				
		Tevion	0337, 0343				
		Textet	0277, 0282, 0323, 0342				

VCR

ABS	1016
Adventura	1069
Adyson	1008
Aiwa	1024, 1026, 1027, 1069
Akai	1021, 1027
Akiba	1008, 1029
Akura	1008, 1027, 1029
Alba	1008, 1009, 1024, 1025, 1029, 1030
Alienware	1016
Ambassador	1030
American High	1068
Amstrad	1008, 1009, 1026
Anitech	1008, 1029
Apex	1088
ASA	1028, 1031
Asha	1070
Asuka	1008, 1026, 1028, 1029, 1031
Audio Dynamics	1064
Audiosonic	1009
Audiovox	1071
Baird	1009, 1025, 1026, 1027
Bang & Olufsen	1017
Basic Line	1008, 1009, 1024, 1025, 1029, 1030
Baur	1028
Beaumarck	1070
Bell & Howell	1065
Bestar	1009, 1025, 1030

Black Panther Line		Ferguson	1027	Impego	1030	Micromaxx	1024
Blaupunkt	1009, 1025	Fidelity	1008, 1026	Imperial	1026	Microsoft	1016
Bondstec	1008, 1030	Finlandia	1028	Inno Hit	1008, 1009, 1025, 1028, 1029,	Microstar	1024
Broksonic	1100	Finlux	1026, 1027, 1028		1030	Migros	1026
Bush	1008, 1009, 1024, 1025, 1029,	Firstline	1008, 1024, 1029, 1031	Innovation	1024	Mind	1016
	1049, 1051, 1063, 1217	Fisher	1065	Instant Replay	1068	Mitsubishi	1026, 1028, 1079
Calix	1071	Flint	1024	Interbuy	1008, 1031	Motorola	1068
Candle	1070, 1071	Formenti/Phoenix	1028	Interfunk	1028	MTC	1070
Canon	1068	Frontech	1030	Intervision	1009, 1026	Multitech	1008, 1026, 1028, 1029, 1030,
Cathay	1009	Fuji	1068	Irradio	1008, 1029, 1031		1069, 1070
Catron	1030	Fujitsu	1026	ITT	1027	Murphy	1026
CGE	1026, 1027	Funai	1026, 1069	ITV	1009, 1025, 1031	NEC	1027, 1064, 1065
Cimline	1008, 1024, 1029	Galaxy	1026	JC Penney	1064, 1065, 1068, 1070, 1071	Neckermann	1027, 1028
CineVision	1104	Garrard	1069	JCL	1068	NEI	1028
Citizen	1070, 1071	Gateway	1016	JVC	1007, 1018, 1027, 1039, 1064,	Nesco	1008, 1029
Clatronic	1008, 1030	GBC	1029, 1030		1065, 1066, 1067, 1078, 1089,	Nikkai	1008, 1009, 1030
Colortyme	1064	GE	1068, 1070		1092, 1093, 1094, 1095, 1113,	Nikko	1071
Condor	1009, 1025, 1030	GEC	1028		1208, 1209, 1212, 1213, 1215,	Niveus Media	1016
Craig	1070, 1071	Geloso	1029		1218	Noblex	1070
Crown	1008, 1009, 1025, 1029, 1030	General	1030	Kaisui	1008, 1029	Nokia	1009, 1027
Curtis Mathes	1064, 1068, 1070	General Technic	1024	Karcher	1028	Nordmende	1027
Cybernex	1070	GOI	1018	Kendo	1008, 1024, 1025, 1030	Northgate	1016
CyberPower	1016	GoldHand	1008, 1029	Kenwood	1027, 1064, 1065	Oceanic	1026, 1027
Daewoo	1009, 1025, 1030, 1038, 1069,	Goldstar	1026, 1031, 1064, 1071	Kodak	1068, 1071	Okano	1008, 1009, 1024
	1223	Goodmans	1008, 1009, 1025, 1026, 1029,	Korpel	1008, 1029	Olympus	1068
Dansai	1008, 1009, 1029		1030, 1031	Kyoto	1008	Optimus	1071
Dantax	1024	Gradiente	1069	Lenco	1025	Orion	1023, 1024, 1051, 1115, 1217
Daytron	1009, 1025	Graetz	1027	Leyco	1008, 1029	Orson	1026
DBX	1064	Granada	1028	LG	1010, 1026, 1031, 1047, 1054,	Osaki	1008, 1026, 1029, 1031
De Graaf	1028	Grandin	1008, 1009, 1025, 1026, 1029,		1056, 1071, 1103, 1221	Otto Versand	1028
Decca	1026, 1027, 1028		1030, 1031	Lifetec	1024	Palladium	1008, 1027, 1029, 1031
Dell	1016	Grundig	1028, 1029	Linksys	1016	Panasonic	1000, 1022, 1044, 1055, 1068,
Denko	1008	Hanseatic	1009, 1028, 1031	Lloyd's	1069		1072, 1085, 1090, 1091, 1120,
DiamondVision	1096	Harley Davidson	1069	Loewe Opta	1028, 1031		1121, 1214
DigiFusion	1014	Harman/Kardon	1064	Logik	1008, 1029	Pathe Marconi	1027
DIRECTV	1019, 1105, 1110, 1111, 1113,	Harwood	1008	Lumatron	1009, 1025	Perdio	1026
	1116, 1122	HCM	1008, 1029	Luxor	1008	Philco	1008, 1068
Dish Network	1018	Headquarter	1065	LXI	1071	Philips	1006, 1013, 1028, 1035, 1040,
Dishpro	1018	Hewlett Packard	1016	M Electronic	1026		1045, 1046, 1050, 1058, 1059,
Dual	1009, 1027, 1028	Hinari	1008, 1009, 1024, 1029	Magnavox	1020, 1068, 1114, 1126		1061, 1068, 1076, 1101, 1110,
Dumont	1026, 1028	Hisawa	1024	Magnin	1071		1113, 1116, 1117, 1122, 1126,
Durabrand	1114	Hitachi	1011, 1026, 1027, 1028, 1046,	Manesth	1008, 1029		1210, 1211
Dynatech	1069		1062	Marantz	1028, 1064, 1065, 1068	Philips Magnavox	1076
Echostar	1018	HNS	1110	Mark	1009	Phonola	1028
Elbe	1009	Howard Computers		Marta	1071	Pilot	1071
Elcatech	1008		1016	Matsui	1024, 1031	Pioneer	1028, 1036
Electrohome	1071	HP	1016	Matsushita	1068	Polaroid	1088, 1099
Electrophonic	1071	HTS	1018	Media Center PC	1016	Portland	1009, 1025, 1030
Elsay	1008	Hughes	1111, 1113, 1122	Mediator	1028	Prinz	1026
Elta	1008, 1009, 1029	Hughes Network Systems		Medion	1024	Profex	1029
Emerson	1008, 1020, 1068, 1069, 1071		1110, 1116	MEI	1068	Proline	1026
ESC	1009, 1025	Humax	1012, 1110, 1113	Memorex	1023, 1026, 1031, 1065, 1068,	Proscan	1019
Etzuko	1008, 1029	Hush	1016		1069, 1070, 1071, 1098, 1114	Prosonic	1009, 1024
Expressvu	1018	Hypson	1008, 1009, 1024, 1029	Memphis	1008, 1029	Pulsar	1114
		iBUYPOWER	1016	MGN Technology	1070	Pye	1028, 1102

Elta	2341, 2361, 2362	Kennex	2362	Nexxtech	2243	Rimax	2361
Emerson	2129, 2137, 2150	Kenwood	2041, 2151, 2348	NU-TEC	2383	Rio	2133
Enterprise	2129	KeyPlug	2362	Onkyo	2159, 2368	Roadstar	2331, 2358
Enzer	2380	Kiiro	2362	Oopla	2051	Ronin	2363
Epson	2247	Kingavon	2358	Oppo	2196, 2255	Rotel	2203
ESA	2137	Kiss	2380	Optim	2381	Rowa	2154, 2383
Finlux	2354, 2362, 2367	KLH	2131, 2149	Optimus	2180	Rownsonic	2353
Fintec	2377	Koda	2358	Orava	2358	Saba	2148, 2188
Fisher	2134	Koss	2013, 2148, 2158	Orbit	2363	Sabaki	2355
Funai	2137	KXD	2359	Orion	2073, 2110	Saivod	2362
Gateway	2051	Landel	2143	Oritron	2148, 2158	Sampo	2141
GE	2029, 2131, 2156	Lasonic	2132	P&B	2358	Samsung	2000, 2045, 2077, 2112, 2113, 2114, 2115, 2151, 2200, 2216, 2219, 2228, 2264, 2265, 2271, 2279, 2294, 2303, 2329, 2365
Gericom	2351	Lawson	2355	Pacific	2355	Sansui	2073, 2145, 2354, 2355, 2362
GFM	2226	Lecson	2381	Panasonic	2011, 2024, 2034, 2042, 2058, 2062, 2066, 2067, 2093, 2116, 2117, 2118, 2119, 2120, 2121, 2122, 2123, 2151, 2159, 2164, 2166, 2167, 2172, 2173, 2175, 2209, 2214, 2275, 2277, 2278, 2281, 2282, 2283, 2301, 2374, 2470	Sanyo	2134, 2145, 2217, 2292
Giec	2382	Lenco	2358, 2362, 2367			ScanMagic	2186
Global Solutions	2355	Lenoxx	2136, 2153			Schaub Lorenz	2362
Global Sphere	2355	LG	2002, 2033, 2038, 2057, 2129, 2133, 2189, 2191, 2223, 2238, 2270, 2288, 2335, 2373, 2375			Schneider	2176
Go Video	2133, 2213					Scientific Labs	2355
Goodmans	2165, 2280, 2291, 2358, 2371, 2376, 2382	Life	2182			Scott	2161, 2357
GPX	2227	Lifetec	2182	Parasound	2197	Seeltech	2364
Gradiente	2151	Limit	2355	peeKTON	2364	SEG	2161, 2355, 2363, 2380
Graetz	2380	Liquid Video	2158	Philips	2008, 2012, 2025, 2044, 2050, 2051, 2053, 2060, 2072, 2108, 2111, 2147, 2159, 2163, 2169, 2174, 2181, 2185, 2230, 2261, 2266, 2267, 2286, 2287, 2289, 2295, 2300, 2302, 2317, 2328, 2338, 2342, 2350, 2467	Sharp	2006, 2040, 2088, 2091, 2182, 2194, 2220, 2221, 2231, 2236, 2293, 2340
Greenhill	2131	Liteon	2043, 2051, 2142			Shinsonic	2245
Grundig	2349	Loewe	2320			Sigmatek	2359, 2364
Grunkel	2362, 2366	LogicLab	2355	Phonotrend	2367	Silva	2356
GVG	2377	Magnavox	2025, 2050, 2137, 2150, 2159, 2224, 2230, 2358	Pioneer	2016, 2017, 2018, 2019, 2035, 2092, 2094, 2095, 2109, 2157, 2180, 2190, 2212, 2269, 2272, 2299, 2304, 2305, 2306, 2307, 2308, 2309, 2310, 2311, 2344, 2345, 2347, 2379	Singer	2354, 2355
H&B	2358					Skymaster	2325, 2355
H_her	2364	Magnex	2367			Skyworth	2356
Haaz	2354, 2355	Majestic	2360			Slim Art	2362
Haier	2254	Marantz	2328			SM Electronic	2355
Harman/Kardon	2047, 2135	Marquant	2362			Sonic Blue	2133
HiMAX	2359	Matsui	2148, 2378			Sontech	2366
Hitachi	2062, 2090, 2115, 2274, 2316, 2359, 2380	McIntosh	2199			Sony	2004, 2005, 2007, 2009, 2014, 2015, 2023, 2026, 2027, 2052, 2068, 2069, 2070, 2071, 2074, 2075, 2084, 2085, 2087, 2168, 2171, 2208, 2210, 2211, 2258, 2273, 2284, 2285, 2312, 2313, 2314, 2315, 2318, 2319, 2466
Hiteker	2130	Mecotek	2362			Soundmaster	2355
Home Tech Industries	2364	Medion	2182			Soundmax	2355
		Memorex	2028, 2145, 2234			Spectra	2363
Hyundai	2366	MiCO	2354, 2382	Pointer	2362	Spectroniq	2201
Ilo	2245	Micromaxx	2182	Polaroid	2125, 2215, 2235	Standard	2355
Initial	2131, 2245	Microsoft	2156	Portland	2362	Star Cluster	2355
Innovation	2182	Microstar	2182	Powerpoint	2363	Starmedia	2358, 2364
Insignia	2002, 2137, 2253	Minoka	2362	Prima	2252	Sungale	2204
Integra	2157	Minowa	2367	Proceed	2130	Sunkai	2362
Irradio	2053	Mintek	2131, 2245	Proscan	2156	Superscan	2150
iSymphony	2246	Mitsubishi	2003	Prosonic	2360, 2377	Supervision	2355
JBL	2135	Mizuda	2358, 2359	Prottron	2202		
JVC	2020, 2096, 2097, 2099, 2100, 2101, 2102, 2103, 2106, 2107, 2160, 2257, 2260, 2262, 2263, 2321, 2324, 2326, 2327, 2343, 2464, 2465, 2468, 2469, 2471	Monyka	2380	Provision	2358		
		Mustek	2186	Pye	2144		
Jwin	2198	Mx Onda	2354	Qwestar	2148		
Kansai	2360	Mystral	2366	Raite	2380		
Kawasaki	2149	Naiko	2362	RCA	2021, 2029, 2104, 2105, 2131, 2149, 2156, 2157, 2229		
		Nesa	2131				
		Neufunk	2380	RedStar	2356, 2360, 2362		
		Nevir	2362	Regent	2153		
		Next Base	2143	Reoc	2355		

Sylvania 2012, 2137, 2150, 2178, 2230, 2239
Symphonic 2108, 2230
Synn 2355
T.D.E. Systems 2366
Tatung 2001, 2362
TCM 2182, 2297
Teac 2149, 2333, 2355, 2383
Tec 2356
Technics 2151
Technika 2362, 2367
Telefunken 2353
Tensai 2362
Tevion 2182, 2355, 2357
Theta Digital 2157
Thomson 2183, 2188, 2334, 2372
Tokai 2356, 2380
Top Sucess 2364
Toshiba 2032, 2036, 2037, 2039, 2048, 2049, 2054, 2055, 2072, 2073, 2076, 2078, 2079, 2086, 2145, 2159, 2218, 2233, 2256, 2259, 2296, 2369, 2508
TRANScontinents 2363, 2367
Transonic 2367
Trio 2362
Trutech 2242
TruVision 2359
TSM 2364
Umax 2361
United 2367
Urban Concepts 2159
US Logic 2245
Venturer 2149
Viewmaster 2364
Vocopro 2206
VocoStar 2207
Waitec 2364
Welltech 2382
Westinghouse 2063, 2250
Wharfedale 2354, 2355
Woxter 2361, 2364
Xbox 2156, 2183
Xlogic 2355, 2362
XMS 2362
Xoro 2382
Yamada 2051, 2361, 2363
Yamaha 2056, 2064, 2065, 2080, 2081, 2082, 2083, 2089, 2118, 2151, 2323
Yamakawa 2363, 2380
Yukai 2186
Zenith 2002, 2129, 2133, 2159, 2223

Blu-ray Disc

Denon 2452, 2500, 2501
Hitachi 2460, 2461, 2463
JVC 2472, 2473, 2475, 2478, 2496, 2499, 2511
LG 2033, 2456, 2457
Marantz (US) 2454, 2455
Mitsubishi 2450, 2451
Onkyo 2504
Panasonic 2011, 2209, 2214, 2476, 2477, 2479
Philips 2510
Pioneer 2212, 2506
Samsung 2045, 2113, 2498
Sharp 2194, 2220, 2221, 2497, 2502, 2503
Sony 2075, 2453, 2458, 2459, 2507
Toshiba 2462
Yamaha 2064, 2448, 2449, 2474, 2505

DVR

Bush 2110
Hitachi 2090
Panasonic 2066, 2067, 2093, 2116, 2117, 2119, 2120, 2122, 2123
Philips 2108, 2111
Pioneer 2016, 2017, 2018, 2019, 2092, 2094, 2095, 2109
RCA 2105
Samsung 2113, 2219
Sharp 2088, 2091
Sony 2084, 2085, 2087
Toshiba 2086
Victor 2475
Yamaha 2089, 2118

DVD Recorder

Aspire 2222
Astar 2240
Broksonic 2146
Go Video 2213
Hitachi 2062
Insighnia 2002
Irradio 2053
JVC 2100, 2101, 2106, 2107
LG 2033, 2057, 2223, 2238
Liteon 2043
Panasonic 2011, 2034, 2058, 2062, 2116, 2117, 2119, 2120, 2121, 2123

Philips 2008, 2044, 2050, 2051, 2147
Pioneer 2017, 2035
Pye 2144
Samsung 2000, 2112, 2216
Sansui 2073
Sanyo 2217
Sony 2004, 2005, 2007, 2052, 2068, 2069, 2074, 2208, 2210, 2211, 2239
Sylvania
Toshiba 2032, 2036, 2037, 2039, 2049, 2054, 2055, 2076
Yamaha 2056

Cable

ABC 3002, 3003, 3017, 3066, 3067, 3086, 3093, 3119, 3122
ADB 3020
Adelphia 3081
Alcatel 3016
Americast 3124
Amstrad 3022, 3098
Antronix 3065, 3070
Archer 3070
Arcon 3098
AT&T 3095
Axis 3098
Bell South 3124
Cable Vision 3092
Cabletenna 3065
Cabletime 3104
Cableview 3087
Clearmaster 3127
ClearMax 3127
Clyde Cablevision 3105
Colour Voice 3068
Comcast 3084, 3088, 3117
Comcrypt 3107
Comtronics 3069
Contec 3074
Coolmax 3127
COX 3084
Cryptovision 3110
Director 3084
Eastern 3075
Everquest 3123
Fidelity 3098
Filmnet 3107
Filmnet Cablecrypt 3111
Filmnet Comcrypt 3111
Finlux 3097
FIOS 3005

Focus 3126
Foxtel 3022
France Telecom 3100, 3101
Freebox 3023
GC Electronics 3070
GE 3066, 3093
GEC 3105
Gemini 3072, 3123
General Instrument 3017, 3025, 3066, 3084, 3090, 3096, 3117
Goldstar 3120
Gooding 3099
Grundig 3098, 3099
Hamlin 3073, 3078
Hirschmann 3097
Hitachi 3066
HomeChoice 3106
Humax 3021, 3080, 3083
ITT Nokia 3097
Jasco 3123
Jerrold 3017, 3018, 3025, 3066, 3072, 3084, 3090, 3096, 3119, 3123
JVC 3099
Kabel Deutschland 3024, 3027, 3121
Macab 3101
Magnavox 3079
Maspro 3099
Matsui 3099
MegaCable 3117
Memorex 3076, 3122
Minerva 3099
Mnet 3107
Motorola 3025, 3026, 3084, 3088, 3090, 3095, 3117
Movie Time 3077, 3109
Mr Zapp 3101
Multichoice 3107
Multitech 3127
NEC 3064
NET Brazil 3085
Nokia 3097
Noos 3101
NSC 3077
Oak 3074
Pace 3006, 3089, 3121
Palladium 3099
Panasonic 3112, 3118, 3122, 3122
Paragon 3122
Philips 3068, 3071, 3079, 3099, 3100, 3101, 3103
Pioneer 3001, 3006, 3094, 3098, 3114, 3116, 3120

Popular Mechanics		Vortex View	3127	Canal Satellite	4213	Elta	4001, 4008, 4024, 4048, 4053, 4055
	3126	Wittenberg	3098	Canal+	4213	Emanon	4001
Proscan	3066, 3093	Zenith	3113, 3122, 3124	CaptiveWorks	4099	Emme Esse	4008, 4024
Pulsar	3122	Zentek	3126	Channel Master	4007, 4110	Engel	4217
PVP Stereo Visual Matrix				Chaparral	4075	Ep Sat	4006
	3018			CHEROKEE	4216	EURIEULT	4031
Quasar	3122			Chess	4212, 4217	Eurodec	4052
RadioShack	3123, 3127			CityCom	4006, 4215, 4219	Europa	4053, 4218, 4219
RCA	3030, 3031, 3087, 3118			Clatronic	4013	Europhon	4219
Realistic	3070			CNT	4010	Eurosat	4011
Recoton	3126			Comag	4080, 4081, 4082, 4083, 4086	Eurosky	4008, 4011, 4215, 4218, 4219, 4024
Regal	3078			Commlink	4005	Eurostar	4011, 4215, 4219
Regency	3075			Comtech	4050	Eutelsat	4217
Rembrandt	3066			Condor	4008, 4024, 4219	Exator	4001, 4004
Runco	3122			Connexions	4014, 4024	Expressvu	4117
Sagem	3101			Conrad	4024, 4215, 4218, 4219	Fenner	4024, 4212, 4217
Samsung	3069, 3089, 3114, 3120			Conrad Electronic	4217, 4219	Ferguson	4006, 4052, 4214
SAT	3098			Contec	4050	Fidelity	4218
Scientific Atlanta	3000, 3001, 3002, 3003, 3006, 3028, 3029, 3081, 3086, 3089, 3094, 3095, 3108			Coolsat	4096	Finlandia	4006
				Cosat	4048	Finlux	4006
Signal	3072, 3123			Coship	4109	FinnSat	4050, 4052
Signature	3066			Crown	4011	Flair Mate	4217
Sony	3092, 3125			Daeryung	4014	Foxtel	4204, 4222, 4244, 4245, 4246, 4247
Sprucer	3118			Daewoo	4057, 4217	Freecom	4001, 4049, 4218
Standard Component				DDC	4007	FTEmaximal	4024, 4217
	3115			Delega	4007	Fuba	4001, 4008, 4014, 4015, 4024, 4055, 4215
Starcom	3017, 3072, 3119, 3123			Dew	4050	Galaxis	4005, 4008, 4009, 4024, 4048, 4050, 4215, 4222, 4246
Stargate	3072, 3123			Diamond	4051	GE	4066, 4093, 4111, 4197
Starquest	3072, 3123			Digiality	4219	General Instrument	4019, 4073
Supercable	3090			Digital Stream	4105	GMI	4011
Supermax	3127			DIRECTV	4056, 4064, 4067, 4068, 4070, 4071, 4074, 4107, 4116, 4119, 4121, 4122, 4123, 4127, 4192, 4193, 4194, 4195, 4196, 4197, 4198, 4199, 4200, 4201, 4202, 4203, 4206, 4207, 4221	GOI	4117
Tele+1	3107, 3111					Goldbox	4213
TELENET	3004					GoldStar	4049
Telepiu	3107					Goodmans	4002, 4006, 4029
Thomson	3082, 3091					Goodmind	4111
TIME WARNER	3084					Grandin	4031
Tocom	3067					Grothusen	4001, 4049
Torx	3017					Grundig	4004, 4006, 4015, 4035, 4211, 4218, 4222, 4246
Toshiba	3122					Hänsel & Gretel	4219
Tristar	3127					Hantor	4001, 4013
Tudi	3102					Hanuri	4010
Tusa	3072, 3123					Hauptpage	4044
TV86	3077					Heliocom	4219
Unika	3065, 3070					Helium	4219
United Cable	3018, 3119					Hinari	4007
Universal	3065, 3070					Hirschmann	4015, 4024, 4210, 4216, 4218, 4219
Universum	3097, 3099					Hisawa	4013
V2	3127						
Verizon Fios	3007						
Videoway	3019						
View Star	3074, 3077, 3079						
Viewmaster	3127						
Vision	3127						
Visiopass	3097, 3100, 3101						
		Satellite					
		AB Sat	4216, 4217				
		AccessHD	4104				
		ADB	4220				
		AGS	4216				
		Akai	4053, 4055				
		Alba	4001, 4004, 4006, 4007, 4062, 4217				
		Aldes	4005, 4007, 4010				
		Allsat	4048, 4053, 4055				
		Allsonic	4005, 4008, 4024				
		Alltech	4217				
		Alpha	4053				
		Alpha Digital	4104				
		Alphastar	4077				
		Amitronica	4217				
		Amstrad	4011, 4035, 4217, 4218				
		Anglo	4217				
		Ankaro	4005, 4008, 4024, 4217				
		Anttron	4001, 4004				
		Apollo	4001				
		Armstrong	4011, 4053				
		Artec	4100				
		Asat	4053, 4055				
		ASLF	4217				
		Astacom	4216				
		Astra	4009, 4011, 4054, 4217, 4219				
		Astro	4004, 4008, 4010, 4015, 4024, 4213, 4218, 4219				
		AudioTon	4004, 4048				
		Aurora	4222, 4246				
		Austar	4222, 4246				
		Axiel	4216				
		Axis	4008, 4009, 4024, 4050				
		BBK	4205				
		Best	4008, 4024				
		Blaupunkt	4015				
		Blue Sky	4217				
		Boca	4011, 4054, 4059, 4217				
		Boston	4216				
		Brain Wave	4013				
		Broadcast	4012				
		Broco	4217				
		BSkyB	4035, 4041				
		BT	4216				
		Bubu Sat	4217				
		Bush	4006, 4045				
		Cambridge	4218				
				Discoverer	4212		
				Discovery	4216		
				Diseqc	4216		
				Dish Network	4018, 4065, 4089, 4092, 4094, 4095, 4117		
				Dishpro	4018, 4117		
				Distrisat	4053		
				Ditristrad	4048		
				DNT	4014, 4053, 4055		
				Drake	4072		
				DStv	4222, 4246		
				Dune	4024, 4240, 4242		
				Echostar	4014, 4018, 4065, 4089, 4117, 4217		
				Einhell	4001, 4005, 4011, 4217, 4218		
				Elap	4216, 4217		
				Elekta	4010		
				Elsat	4217		

Hisense	4016	Magnavox	4127, 4101	Palcom	4007	Sat Partner	4001, 4004, 4010, 4013, 4049,
Hitachi	4006, 4114, 4199, 4203	Manata	4031, 4216, 4217	Palladium	4011, 4218		4218
Homecast	4084, 4085, 4087	Manhattan	4006, 4010, 4048, 4216	Palsat	4212, 4218	Sat Team	4217
Houston	4048	Marantz	4055	Panasat	4222, 4246	Satcom	4012, 4219
HTS	4117	Mascom	4010	Panasonic	4006, 4035, 4036, 4121, 4124,	Satec	4217
Hughes	4064, 4068, 4192, 4194, 4196,	Maspro	4006, 4217		4126, 4198, 4221	Satelco	4024
	4202	Matsui	4216	Panda	4006, 4219	Satford	4012
Hughes Network Systems		Max	4219	Pansat	4125	Satmaster	4012
	4071	Mediabox	4213	Patriot	4216	Satplus	4212
Humax	4025, 4030, 4060, 4097	Mediamarkt	4011	Paysat	4127	Schneider	4008, 4212, 4216
Huth	4005, 4011, 4012, 4013, 4048,	Mediasat	4009, 4213, 4218	PCT	4110	Schwaiger	4051, 4212, 4219
	4050, 4219, 4223	Medion	4008, 4024, 4217	Philco	4101	SCS	4215
Hypson	4031	Medison	4217	Philips	4006, 4033, 4053, 4055, 4061,	Seemann	4009, 4011, 4014
Ilo	4016	Mega	4053, 4055		4068, 4071, 4127, 4196, 4201,	SEG	4001, 4008, 4013, 4024
Imex	4031	Memorex	4127		4202, 4203, 4206, 4213, 4216	Seleco	4048
Innovation	4008	Metronix	4001, 4004, 4005, 4010, 4028,	Phoenix	4050	Servi Sat	4031, 4217
Insignia	4107		4031, 4217	Phonotrend	4006, 4005, 4048	Siemens	4015
Intertronic	4011	Metz	4015	Pioneer	4046, 4213	Silva	4049
Intervision	4048, 4219	Micro electronic	4217, 4218, 4219	Polsat	4052	Skantin	4217
ITT Nokia	4006	Micro Technology	4217	Predki	4013	Skardin	4009
Jerrold	4019	MicroGem	4106	Premiere	4048, 4213	Skinsat	4218
Johansson	4013	Micromaxx	4008, 4024	Priesner	4011	SKR	4217
JOK	4216	Microstar	4008	Primestar	4076	Sky Italia	4204
JSR	4048	Microtec	4217	Profile	4216	Skymaster	4005, 4017, 4022, 4212, 4217
JVC	4029, 4065, 4089, 4117	Minerva	4015	Promax	4006	Skymax	4053, 4055
Kamm	4217	Mitsubishi	4006, 4015, 4202	Prosat	4005, 4007	SkySat	4212, 4217, 4218, 4219
Kathrein	4015, 4034, 4042, 4053, 4055,	Mitsumi	4054	Proscan	4066, 4093, 4122, 4197	Skyvision	4048
	4063, 4215, 4216, 4217	Morgan's	4011, 4053, 4054, 4055, 4217	Protek	4051	SM Electronic	4212, 4217
Kathrein Eurostar	4215	Motorola	4019, 4088, 4090, 4091	Proton	4016	Smart	4215, 4217
Klap	4216	Multichoice	4222, 4246	Provision	4010	Sony	4067, 4070, 4213
Konig	4219	Multitec	4212	Quadral	4005, 4007, 4008, 4216, 4024	SR	4011, 4054
Kosmos	4049	Muratto	4049	Quelle	4015, 4215, 4219	Star Choice	4019
KR	4004	Mysat	4217	Quiero	4052	Starland	4217
Kreiselmeyer	4015	Navex	4013	RadioShack	4019	Starring	4013
K-SAT	4217	Neuhaus	4009, 4048, 4217, 4218, 4219	Radiola	4053, 4055	Start Trak	4001
Kyostar	4001	Neusat	4217	Radix	4014, 4037	Strong	4001, 4004, 4008, 4024, 4049,
L&S Electronic	4024	Next Level	4019	Rainbow	4004		4222, 4246
Lasat	4008, 4010, 4024, 4054, 4212,	NextWave	4223	RCA	4066, 4093, 4112, 4113, 4116,	STS	4115
	4215, 4219	Nikko	4011, 4217		4118, 4119, 4197, 4122, 4207	STVI	4031
Lasonic	4108	Nokia	4006, 4040	Realistic	4078	Sumida	4011
Lenco	4001, 4024, 4049, 4215, 4217,	Nordmende	4001, 4006, 4007, 4010, 4052	Redpoint	4009	Sunny Sound	4024
	4219	Nova	4222	Redstar	4008, 4024	Sunsat	4217
Leng	4013	Novis	4013	RFT	4005, 4053, 4055	Sunstar	4011, 4024, 4054
Lennox	4048	Oceanic	4051	Roadstar	4217	Supermax	4223
Lenson	4218	Octagon	4001, 4004, 4050	Roch	4031	Tandberg	4052
Lexus	4053	Okano	4011	Rover	4024, 4217	Tandy	4004
LG	4049, 4103, 4107	Optex	4048	Saba	4010, 4215, 4216, 4219	Tantec	4006
Lifesat	4008, 4024, 4212, 4217	Optus	4204, 4213, 4222, 4223, 4246	Sabre	4006	TCM	4008
Lifetec	4008	Orbitech	4001, 4212, 4213, 4218	Sagem	4023, 4052	Techniland	4012
Lorenzen	4219	OSat	4004	Sakura	4050	TechniSat	4014, 4021, 4026, 4027, 4038,
Lorraine	4049	Otto Versand	4015	Samsung	4000, 4001, 4003, 4032, 4064,		4039, 4053, 4212, 4213, 4218
Lupus	4008, 4024	Pace	4006, 4015, 4035, 4043, 4047,		4069, 4071, 4120, 4123, 4196,	Technology	4222
Luxor	4218		4204, 4216, 4243		4200	Technosat	4223
Lyonnaise	4052	Pacific	4051	SAT	4007, 4218	Technowelt	4219
Macab	4052	Packsat	4216	Sat Cruiser	4223	Teco	4011, 4054

Telanor 4007
 Telasat 4215, 4219
 Telecom 4217
 Telefunken 4001, 4017, 4216
 Teleka 4004, 4011, 4014, 4218, 4219
 Telemaster 4010
 TELENET 4241
 Telesat 4219
 Telestar 4212, 4213, 4218
 Televest 4006, 4218
 Telewire 4048
 Tempo 4223
 Tevion 4008, 4217
 Thomson 4006, 4020, 4052, 4058, 4208,
 4213, 4215, 4216, 4217, 4219
 Thorens 4051
 Thorn 4006
 Tivax 4104
 Tivo 4196
 Tokai 4053
 Tonna 4006, 4012, 4048, 4217, 4218
 Toshiba 4194, 4202, 4203
 Triad 4049
 Triasat 4218
 Triax 4015, 4215, 4217, 4218
 Turnsat 4217
 Tvonics 4214
 Twinner 4031, 4217
 UEC 4204, 4222, 4246
 Uher 4212
 UltimateTV 4070
 Uniden 4079, 4127
 Unisat 4011, 4050, 4053
 Unitor 4013
 Universum 4015, 4215, 4219
 US Digital 4016
 Variosat 4015
 Vega 4024
 Ventana 4053, 4055
 Viewsat 4098
 Visiosat 4013, 4048, 4216, 4217
 Voom 4019
 Vortec 4001
 Welltech 4212
 WeTeKom 4212, 4218
 Wevasat 4006
 Wewa 4006
 Winersat 4013
 Wisi 4006, 4014, 4015, 4218, 4219
 Woorisat 4010
 Worldsat 4216
 Xrypton 4024
 XSat 4217
 Zehnder 4008, 4209, 4010, 4215, 4024
 Zenith 4102, 4107, 4195

Zodiac 4004

CD

Yamaha 5082, 5095, 5114

CD Recorder

Yamaha 5083

MD

Yamaha 5080, 5081, 5086

Tape

Yamaha 5084, 5087

Tuner

Yamaha 5066, 5085, 5088, 5090, 5092

LD

Yamaha 2080

Amplifier

Yamaha 5098

Apple TV

Apple 2241



雅马哈乐器音响（中国）投资有限公司

上海市静安区新闸路 1818 号云和大厦 2 楼

客户服务热线：400-051-7700

公司网址：<http://www.yamaha.com.cn>

制造商：雅马哈株式会社

制造商地址：日本静冈县滨松市中区中泽町 10-1

进口商：雅马哈乐器音响（中国）投资有限公司

进口商地址：上海市静安区新闸路 1818 号云和大厦 2 楼

原产地：马来西亚

为便于您理解使用说明书的内容，本公司已经依据国家的相关标准尽可能的将其中的英文表述部分翻译成中文。但是，由于专业性、通用性及特殊性，仍有部分内容仅以原文形式予以记载。

Yamaha Global Site
<http://www.yamaha.com/>

Yamaha Downloads
<http://download.yamaha.com/>

Manual Development Department
© 2016 Yamaha Corporation

2016 年 5 月 发行 NV-A0

YH790A0/ZH2