

MODUS H11

使用说明书

有关安装键盘支架的信息，请参见本说明书末尾的说明。

重要事项 — 查看电源 —

确认您当地的交流电源电压符合底面板铭牌上标注的电压。在某些地区，在主键盘后部靠近电源线的地方可能配备有电压选择器。确认电压选择器设定在您所在地区的电压处。本乐器出厂时，电压选择器设定在 240V。若要改变设定，请使用“一字”螺丝刀旋转选择器拨盘，使正确的电压出现在面板指针旁边。

可以在乐器的底部找到本乐器的序列号。您应将此序列号填写在下面的空白处，并妥善保管本说明书作为您购买本乐器的永久记录，以在乐器失窃时帮助鉴别。

型号

序列号

(bottom)

部件名称	有毒有害物质或元素					
	铅 (Pb)	汞 (Hg)	镉 (Cd)	六价铬 (Cr (VI))	多溴联苯 (PBB)	多溴二苯醚 (PBDE)
外壳、框架	×	○	○	○	○	○
电缆类	×	○	○	○	○	○

○：表示该有毒有害物质在该部件所有均质材料中的含量均在SJ/T 11363-2006标准规定的限量要求以下。

×：表示该有毒有害物质至少在该部件的某一均质材料中的含量超出SJ/T 11363-2006标准规定的限量要求。

(此产品符合EU的RoHS指令。)

(この製品はEUのRoHS指令には適合しています。)

(This product conforms to the RoHS regulations in the EU.)

(Dieses Produkt entspricht der RoHS-Richtlinie der EU.)

(Ce produit est conforme aux réglementations RoHS de l'UE.)

(Este producto cumple con los requisitos de la directiva RoHS en la UE.)



此标识适用于在中华人民共和国销售的电子信息产品。
标识中间的数字为环保使用期限的年数。

PS8

注意事项

请在操作使用前，首先仔细阅读下述内容

* 请将本说明书存放在安全的地方，以便将来随时参阅。

警告

为了避免因触电、短路、损伤、火灾或其它危险可能导致的严重受伤甚至死亡，请务必遵守下列基本注意事项。这些注意事项包括但不限于下列情况：

电源 / 电源线

- 只能使用本设备所规定的额定电压。所要求的电压被印在本设备的铭牌上。
- 定期检查电插头，擦除插头上积起来的脏物或灰尘。
- 只能使用提供的电源线 / 插头。
- 请勿将电源线放在热源如加热器或散热器附近，不要过分弯折或损伤电源线，不要在其上加压重物，不要将其放在可能被踩踏引起绊倒或可能被碾压的地方。
- 请务必连接到带有保护接地连接的适当电源插座。接地不当可能引起触电。

请勿打开

- 请勿打开本设备并试图拆卸其内部零件或进行任何方式的改造。本设备不含任何用户可自行修理的零件。若出现异常，请立即停止使用，并请有资格的 Yamaha 维修人员进行检修。

关于潮湿的警告

- 请勿让本设备淋雨或在水附近及潮湿环境中使用，或将盛有液体的容器放在其上，否则可能会导致液体溅入任何开口。如果任何液体如水渗入本乐器，请立即切断电源并从 AC 电源插座拔下电源线。然后请有资格的 Yamaha 维修人员对设备进行检修。
- 切勿用湿手插拔电源线插头。

火警

- 请勿在乐器上放置燃烧着的物体，比如蜡烛。燃烧着的物体可能会掉落，引起火灾。

当意识到任何异常情况时

- 若电源线出现磨损或损坏，使用设备过程中声音突然中断或因此而发出异常气味或冒烟，请立即关闭电源开关，从电源插座中拔出电源线插头，并请有资格的 Yamaha 维修人员对设备进行检修。

小心

为了避免您或周围他人可能发生的人身伤害、设备或财产损失，请务必遵守下列基本注意事项。这些注意事项包括但不限于下列情况：

电源 / 电源线

- 当从本设备或电源插座中拔出电源线插头时，请务必抓住插头而不是电源线。直接拽拉电源线可能会导致损坏。
- 长时间不使用乐器时，或者在雷电风暴期间，从插座上拔下电插头。
- 不要用多路连接器把乐器连接到电源插座上。否则会降低声音质量，或者可能使插座过热。

组装

- 请认真阅读解释组装过程的附件。如未能按正确的顺序组装乐器，可能会损坏乐器，甚至造成伤害。

安放位置

- 为了避免操作面板发生变形或损坏内部组件，请勿将本设备放在有大量灰尘、震动、极端寒冷或炎热（如阳光直射、靠近加热器或烈日下的汽车里）的环境中。
- 请勿在电视机、收音机、立体声设备、手机或其他电子设备附近使用本设备。这可能会在设备本身以及靠近设备的电视机或收音机中引起噪音。
- 请勿将本设备放在不稳定的地方，否则可能会导致突然翻倒。
- 移动设备之前，请务必拔出所有的连接电缆。
- 设置本产品时，请确认要使用的交流电源插座伸手可及。如果发生问题或者故障，请立即断开电源开关并从电源插座中拔下插头。即使电源开关已经关闭，也会有最小的电流通向本产品。当确定长时间不使用本产品时，请务必将电源插头从交流电源插座拔出。

连接

- 将本设备连接到其它设备之前，请关闭所有设备的电源开关。在打开或关闭所有设备的电源开关之前，请将所有音量都调到最小。而且，务必将所有元件的音量调到最小值，并且在演奏乐器时逐渐提高音量，以达到理想的听觉感受。

维护保养

- 请用软布轻柔地擦除灰尘和脏物。擦拭时不要太用力，否则脏物的小颗粒会刮伤乐器的表面涂层。
- 清洁乐器时，使用柔软的、干燥的或略微潮湿的布。请勿使用涂料稀释剂、溶剂、清洁剂或浸了化学物质的抹布。
- 温度或湿度发生较大变化时，在乐器表面上可能会发生冷凝并且可能会积蓄水珠。如果有水珠，木制部分可能会吸收水份并被损坏。请务必立即用软布擦去水份。

小心操作

- 当心不要让琴键盖夹住您的手指，请勿在琴键盖或乐器的间隙中插入手指或手。
- 请勿在琴键盖、面板或键盘上的间隙内插入或掉落纸张、金属或其他物体。万一发生这种情况，请立即关闭电源开关，从 AC 电源插座中拔出电源插头。然后请有资格的 Yamaha 维修人员对设备进行检修。
- 请勿在乐器上放乙烯或塑料或橡胶物体，否则可能使面板或键盘脱色。
- 对于带有抛光涂层的型号，用金属、瓷器或其他硬物碰撞乐器表面可能会使表面涂层破裂或剥落。使用时务请小心。
- 请勿将身体压在本设备上或在其上放置重物，操作按钮、开关或插口时要避免过分用力。
- 请勿长时间持续在很高或不舒服的音量水平使用本乐器 / 设备或耳机，否则可能会造成永久性听力损害。若发生任何听力损害或耳鸣，请去看医生。

使用琴凳（如果提供的话）

- 请勿将琴凳放在不稳定的地方，否则可能会导致突然翻倒。
- 使用琴凳时切忌粗心大意，也不要站到上面去。使用琴凳作为工具或梯子或用于任何其他用途可能导致意外事故或伤害。
- 每次琴凳上只能坐一人，以防发生意外事故或伤害。
- 如果长时间使用后琴凳的螺丝松开了，请定期使用附带的工具把螺丝拧紧。

保存数据

数据保存和备份

- 某些数据将被保存到 H11 的内存中（第 44 页）。即使电源关闭，数据也将保留下来。为了尽量确保数据安全，Yamaha 建议您将重要数据保存到 USB 闪存。这样做可在内存损坏时提供方便的备份（第 45 页）。

备份 USB 存储设备

- 为了防止由于媒体损坏而造成数据丢失，建议您将重要数据保存到 2 个 USB 存储设备上。

对由于不正当使用或擅自改造本设备所造成的损失、数据丢失或破坏，Yamaha 不负任何责任。

当不使用本设备时，请务必关闭其电源。

感谢您购买 Yamaha 电子钢琴 H11！建议您仔细阅读本手册以便充分利用 H11 的众多先进便捷功能。也建议您将本说明书放置于安全而便捷的地方，以便将来随时参阅。

关于本使用说明书

本乐器的文档包括：使用说明书（本文档）和快速操作指南。

使用说明书

- **前言（第 2 页）：**
请先阅读此章节。
- **参考指南（第 17 页）：**
该章节介绍如何对 H11 的各种功能进行详细设定的方法。
- **附录（第 58 页）：**
本章节中将介绍一些参考资料。

快速操作指南

此部分介绍按钮 / 按键的分配以及面板控制器的使用方法。

* 本说明书中的插图和乐器面板画面仅用作讲解之目的，与实物可能略有不同。

本乐器集成并兼容了一些计算机程序和内容，Yamaha 拥有其版权，或是拥有他方授予使用其版权的许可证。这些受版权保护的材料包括（无任何限制）所有的计算机软件、伴奏文件、MIDI 文件、WAVE 数据、音乐乐谱及录音资料。根据有关法律，禁止未经授权超出个人使用范围使用这些程序和内容。如有侵犯版权的行为，必将追究有关法律责任。严禁制作、传播或使用非法拷贝。本设备能够使用各种类型 / 格式的音乐数据，将其预先优化为便于本设备使用、正确的音乐数据格式。因此，在播放这些音乐数据时，本设备可能无法精确地达到音乐制作人或作曲家最初预想的程度。除个人使用外，严禁复制任何市面上有售的音乐作品数据，包括但不限于 MIDI 数据和 / 或音乐数据。

标示



“XG”通过定义音色的扩展或编辑方式以及效果的结构和类型，极大地扩展了“GM System Level 1”。



“GM System Level 2”是一种标准规格，它增强了原有“GM System Level 1”，改善了乐曲数据的兼容性。它提供了更多的复音数和更多的音色选择，扩展了音色参数，并集成了效果处理。符合“GM System Level 2”规格的音源和乐曲数据带有此 GM2 标示。



GS 规格是由 Roland 公司开发的。与 Yamaha XG 类似，GS 规格是对 GM 规格的增强，提供了更多的音色和鼓组音色及它们的变化，还有更具表现力的音色和效果控制。

AVE-TCP™ 本产品中安装了 AVE-TCP™，一种由 ACCESS Co., Ltd. 编写的 TCP/IP 协议堆栈。
Copyright© 1986–2008 ACCESS CO., LTD.

AVE-SSL 本产品中安装了 AVE™-SSL，一种由 ACCESS Co., Ltd. 编写的加密模块技术。
Copyright© 1986–2008 ACCESS CO., LTD.

ACCESS™

商标：

- Windows 是 Microsoft® Corporation 在美国和其它国家的注册商标。
- 本说明书中所使用的公司名和产品名都是各自所有者的商标或注册商标。

附件

- 使用说明书
本书中详细说明了 H11 的完整使用方法。
- 快速操作指南
- 琴凳
- AC 电源线
- 我的 Yamaha 产品用户注册
当您填写用户注册表时，需要产品 ID。
- 保修卡

■ 调音

不同于传统钢琴，本乐器无需进行调音。电子钢琴的音调始终保持精准。

■ 搬动

如果您要搬家，您可将电子钢琴连同其它物件一起搬动。您可整体搬动电子钢琴（不拆卸），也可将其拆卸后搬动。

请水平搬动键盘。请勿将其靠在墙上或将其靠侧面支撑直立起来。请勿使电子钢琴受到剧烈振动或冲击。运输组装在一起的乐器时，确认所有螺钉都已正确拧紧并且未因移动乐器而松弛。

主要功能

时尚而专业的电子钢琴

本乐器在其现代、迷人的琴身中融入了原汁原味的传统钢琴音色，为您的生活增添自然的音乐表现力。

NW（天然实木）合成象牙琴键

这种键盘带有真实象牙的触感。特殊天然木质键盘也使用实木白键。琴键表面柔软且渗透力强，可增加琴键的自然磨擦力，从而方便您演奏。真实的琴键触感远超过现有的电子键盘，使您感觉弹奏的是真正三角钢琴一般。这种特殊工艺的键盘使您得以使用只有在三角钢琴上才能体验到的技术，如连续弹奏同一个音符甚至在不使用制音踏板的情况下使声音流畅混合，或快速弹奏同一个琴键并发声清楚，不会出现不自然切音。

键盘自动演奏

H11 具有特别的键盘自动演奏功能。无论您在本乐器上弹奏何种乐曲（包括 50 首预设钢琴曲（古典和爵士）、保存在 USB 闪存中的乐曲或使用通用流服务从互联网上获取的乐曲），您都可从视觉上和听觉上欣赏演奏。该功能使得 H11 既可用于居家使用，也可在饭店、商店或任何公共场所奉献“形声”俱佳的表演。

AWM 动态立体声采样

H11 不仅具有无与伦比的声音真实感，还采用了 Yamaha 独创的 AWM 动态立体声采样音源技术，从而保证了音色的丰富和纯正。GRAND PIANO 1 和 2 音色采用煞费苦心从真实的三角钢琴演奏会上录制而来的声音样本。Grand Piano 1 音色采用三速切换采样（动态采样）、对踩下制音踏板时传统三角钢琴的音板和琴弦的独特共振进行采样的特殊“延音采样”以及加入放开琴键时产生的细微声音的“离键采样”。这些复杂的功能和高级的技术确保了乐器的音质和演奏感觉几乎与传统钢琴完全一样。

互联网直连功能 (IDC)

Yamaha 的网站上提供了特殊的通用流服务，可自动将各种音乐类型的乐曲（乐曲数据）作为背景音乐在乐器上进行播放。

目录

前言

关于本使用说明书	6
附件	7
主要功能	8
目录	9
面板控制器和端口	10
音符名称	12
使用各种背景音乐 (BGM) 功能	13
在使用 H11 之前	14
打开琴键盖	14
关闭琴键盖	14
连接电源线	15
打开电源开关	15
设定音量	15
使用耳机 (选购件)	16
使用谱架 (选购件)	16
查看版本号	16

参考

试听 50 首预设钢琴曲 (古典和爵士)	17
使用键盘自动演奏功能	19
试听 USB 闪存中的乐曲	20
使用 USB [TO DEVICE] 端口时的 注意事项	22
使用软盘驱动器 (FDD) 和软盘	23
格式化 USB 存储媒体	24
试听互联网上的乐曲	25
乐曲自动重配音色	26
选择与弹奏音色	27
选择音色	27
使用踏板	28
结合两种音色 (双音色模式)	29
保存音色设定	30
选择各种数码混响效果 (混响)	31
移调 - [TRANSPOSE]	31
微调音高	32

力度灵敏度 - [TOUCH]	32
-----------------------	----

互联网直连功能 (IDC)	33
设定乐器与互联网的连接	33
将乐器连接至互联网	35
关于互联网设定	36
查看无线电场强度 (使用 USB 无线 LAN 适配器时)	38
导出连接信息	39
初始化互联网设定	40
互联网初始设定	40
互联网术语表	41

连接	43
接口	43

数据备份	44
将数据备份到内存中	44
初始化内存中的备份数据	44
将数据备份至 USB 闪存	45
恢复备份数据	46

信息列表	47
------------	----

故障检修	48
------------	----

键盘支架的组装	49
---------------	----

50 首预设钢琴曲 (古典和爵士) 列表	53
----------------------------	----

索引	55
----------	----

附录

普通设定列表	58
选购设备	58
技术规格	59

面板控制器和端口

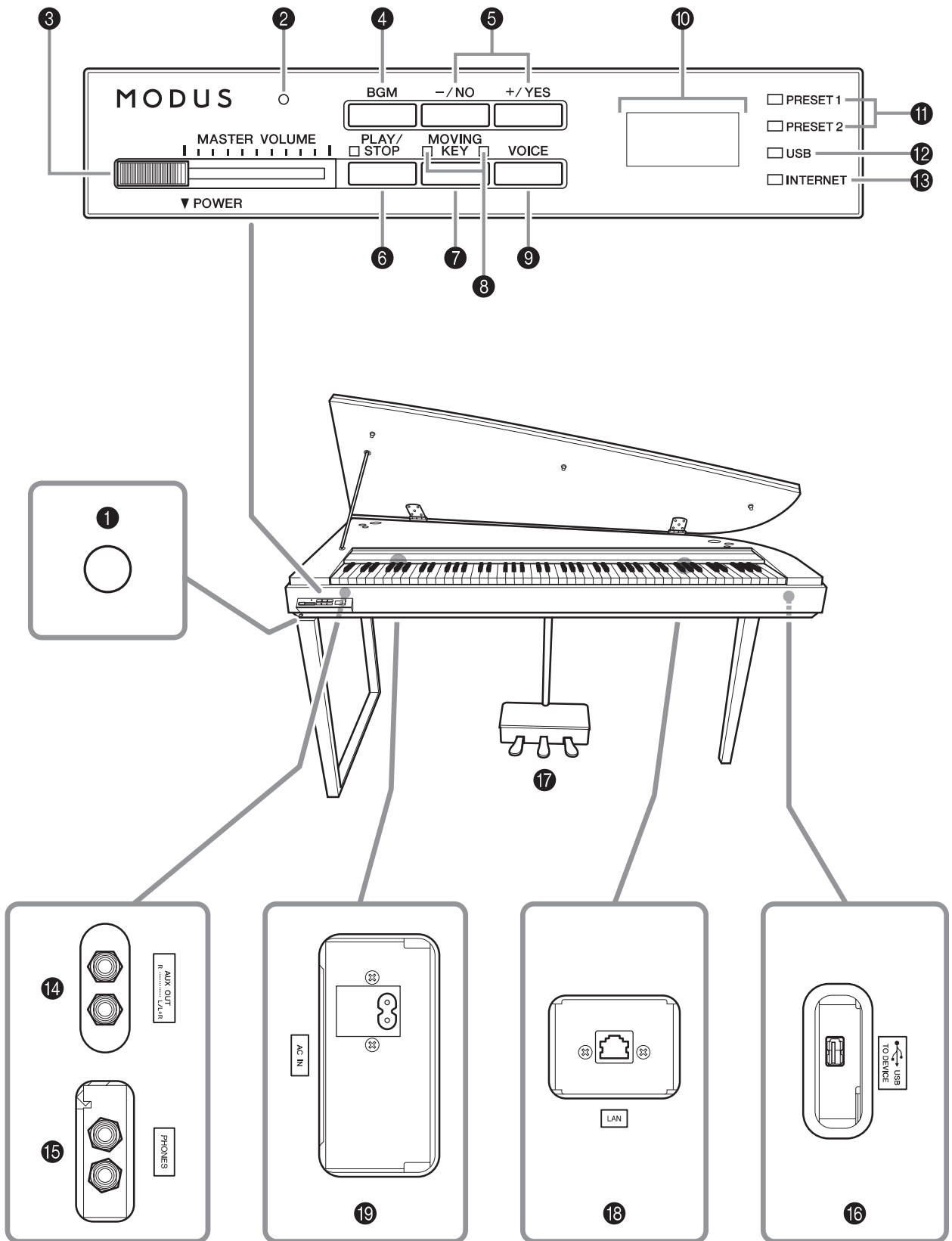

底面板

此处所示乐器底部的插孔和端口可能与乐器正面看到的相反。务必在连接使用这些插孔和端口时仔细检查面板上印的名称。

- ❶ [POWER] (电源) 开关 第 15 页
打开 / 关闭电源。
- ❷ 电源指示灯 第 15 页
当电源开关打开时, 这个指示灯亮起。
- ❸ [MASTER VOLUME] (主音量) 控制器 第 15 页
调节音量。
- ❹ [BGM] 按钮 第 17、20 和 25 页
打开和关闭 [PRESET 1]/[PRESET 2]/[USB]/[INTERNET] 的 BGM 模式。详细说明, 请参见第 13 页。
- ❺ [-/NO]/[+/YES] ([-/否]/[+/是]) 按钮
用于选择音色、乐曲或设定数值。
- ❻ [PLAY/STOP] (播放 / 停止) 按钮
..... 第 18、21 和 26 页
用于开始 / 停止播放 50 首预设钢琴曲 (古典和爵士)、USB 闪存中的乐曲或使用通用流服务从互联网获取的乐曲。
- ❼ [MOVING KEY] (键盘自动演奏) 按钮
..... 第 19 页
启用键盘自动演奏功能, 该功能可根据乐曲 (包括 50 首预设钢琴曲、USB 闪存中的乐曲以及使用通用流服务从互联网上获取的乐曲) 的播放使琴键自动弹奏。
- ❽ [MOVING KEY] (键盘自动演奏) 状态指示灯 第 19 页
在使用键盘自动演奏功能时如果发生错误, 此灯将亮起红色, 当键盘自动演奏功能开启时, 则亮起白色。
- ❾ [VOICE] (音色) 按钮 第 27 页
用于在包括大钢琴 1 和 2 在内的 10 种内置音色中进行选择 (第 27 页)。也可组合两种音色 (第 29 页) 或在要选择的键盘演奏音上添加混响效果 (第 31 页)。
- ❿ 显示屏 第 11 页
用于显示各种讯息和某些乐器设定。根据状态而定, 可能不会显示出来。

⚠ 小心

当显示屏上出现闪烁的短杠 (表示正在执行操作), 请勿关闭本乐器的电源。因为这样做可能会破坏数据。

- ⓫ [PRESET 1]/[PRESET 2] 指示灯 第 17 页
当此指示灯亮起时, 您可试听 50 首预设钢琴乐曲 (古典和爵士)。
 - ⓬ [USB] 指示灯 第 20 页
当此指示灯亮起, 您可试听 USB 闪存中包含的乐曲。当从 USB 闪存载入数据时, 此灯闪烁。
- ⚠ 小心**
此灯闪烁时, 请勿将 USB 闪存从本乐器中拔出。否则可能会破坏数据。
- ⓭ [INTERNET] (互联网) 指示灯 第 25 页
当此灯亮起时, 您可试听互联网上的乐曲。当访问互联网时, 此灯闪烁。
 - ⓮ AUX OUT [L/L+R][R] 插孔 ... 第 43 页
用于连接录音设备 (如卡带式录音机) 以录制您的演奏。
 - ⓯ [PHONES] (耳机) 插口 第 16 页
可在此处插入一副标准立体声耳机以便进行单独练习。
 - ⓰ USB [TO DEVICE] 端口 第 43 页
用于连接 USB 闪存设备, 以便播放设备上的乐曲。
 - ⓱ 踏板 第 28 页
用于产生类似于声学钢琴踏板发出的各种富有表现力的效果。
 - ⓲ [LAN] 端口 第 33 和 43 页
通过将 H11 直接连接至互联网, 您可使用 Yamaha 网站上的特殊通用流服务将各种音乐类型的乐曲 (乐曲数据) 作为背景音乐在您的乐曲上直接播放。
 - ⓳ [AC IN] 接口 第 15 页
用于连接电源线。

显示屏

- 当您使用本乐器时, 可在上面板显示屏上查看运行状态。
- 根据运行状态而定, 显示屏上将显示如下所示的不同数值。

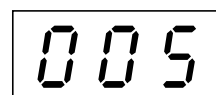

“50 首预设钢琴曲 (古典和爵士)” 中任意一首的编号

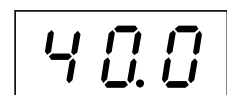

参数值

音符名称

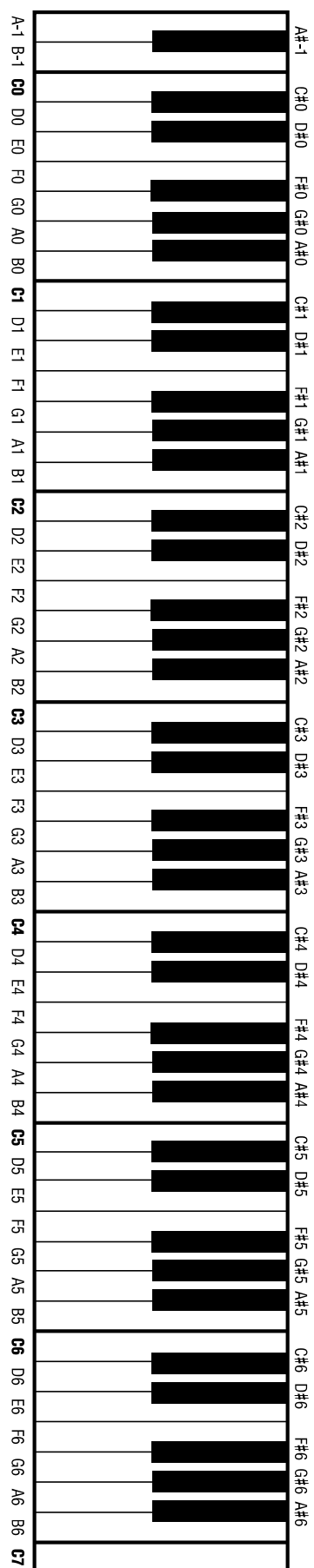

使用各种背景音乐 (BGM) 功能

通过打开 / 关闭 [BGM] 按钮可调用各种功能：如下所示。

BGM

包含下列选项：

[PRESET 1]/[PRESET 2] ... 试听 50 首预设钢琴曲（古典和爵士）（第 17 页）

[USB] 试听 USB 闪存中的乐曲（第 20 页）

[INTERNET] 使用通用流服务试听互联网上的乐曲（第 25 页）

反复按 [BGM] 按钮依次选择 [PRESET 1] → [PRESET 2] → [USB] → [INTERNET] → OFF → [PRESET 1] → 等项目，且相应指示灯亮起。

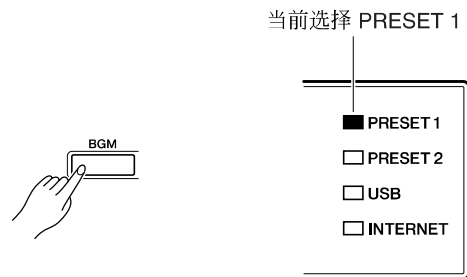

BGM 关闭

按 [BGM] 按钮关闭 [PRESET 1]/[PRESET 2]/[USB]/[INTERNET] 指示灯。

选择与弹奏音色（播放）（第 27 页）

键盘自动演奏开 / 关

H11 上的键盘自动演奏功能可使键盘上的琴键随着乐曲的播放自动弹奏。详细说明，请参见第 19 页。

在使用 H11 之前

打开琴键盖

1. 抬起琴键盖并将其向后折叠。

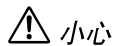

小心

打开或关闭琴键盖时，请用双手托住琴键盖。

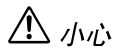

小心

请在完全向后折叠或关闭后再放开盖子。

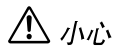

小心

打开琴键盖时，小心不要让（您自己或他人，尤其是小孩的）手指被夹住。

2. 如图所示抬起并固定琴键盖。

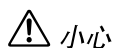

小心

将琴键盖抬起超过正常高度可能会造成本乐器损坏。

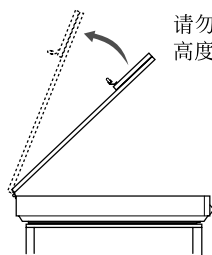

请勿将琴键盖抬起超过正常高度。

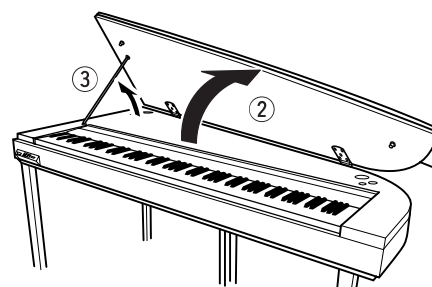
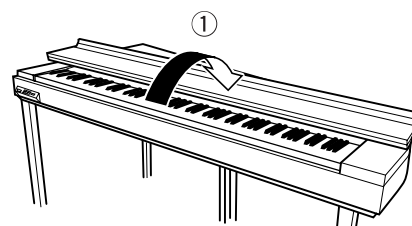

3. 翻起琴键盖撑条并小心地放下琴键盖，使撑条的端部卡入琴键盖的凹槽并固定到位。

关闭琴键盖

1. 握住琴键盖撑条并小心地抬起琴键盖。
2. 将琴键盖固定在抬起的位置，然后放下琴键盖撑条。
3. 小心地放下琴键盖。
4. 关上琴键盖。

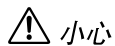

小心

打开琴键盖时，小心不要让（您自己或他人，尤其是小孩的）手指被夹住。

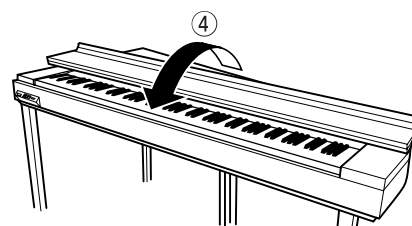
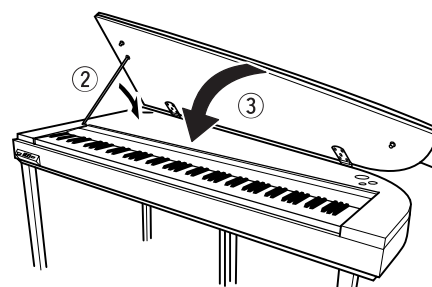

连接电源线

在连接电源线之前，请仔细阅读下列说明和警告。

1. 将附带的电源线连接至乐器底面板上的 [AC IN] 接口。
有关 [AC IN] 接口位置的图例，请参见“面板控制器和端口”（第 10 页）。
2. 将电源线的另一端连接至 AC 插座。务必确保 H11 符合使用所在国家或地区的电压要求。
在某些地区，可能需要插头转接器才能与墙壁上的 AC 插座插孔相匹配。



警告

请确保您的 H11 所使用的电压与您所在地区的交流电压相一致（额定电压标注在底面板上）。将本乐器与错误的 AC 电源相连可能会造成内部电路的严重损坏，甚至可能会造成触电！



警告

只可使用 H11 附带的 AC 电源线。如果附带的电源线丢失、损坏或需要更换，请联系 Yamaha 经销商。如果更换了不符合规定的电源线，则可能会造成火灾和触电！

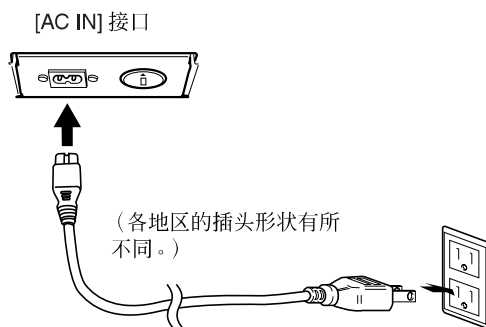

打开电源开关

按 [POWER]（电源）开关。

➡ [MASTER VOLUME] 控制器上方的电源指示灯亮起。
若要关闭电源，请再按一下 [POWER] 开关。

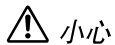

小心

当乐器正从 USB 闪存载入数据时，切勿中断电源！否则可能会造成数据丢失。

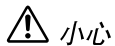

小心

即使乐器的电源已经关闭，也会有最小量的电流通向乐器。预计长时间不使用本乐器或雷暴期间，请务必从壁式交流插座上拔下交流电源适配器。

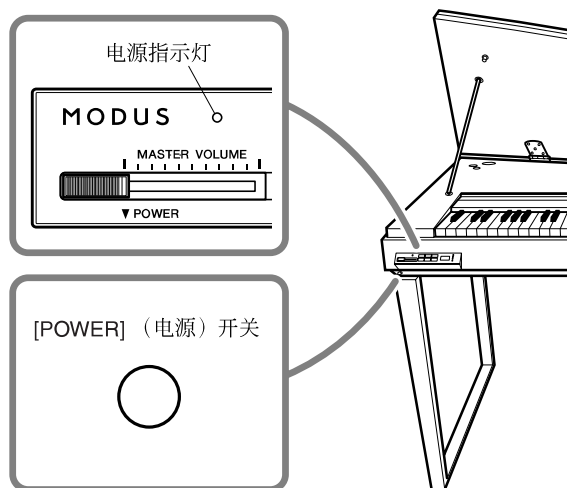

设定音量

在初始状态下，[MASTER VOLUME] 控制器设定在“MIN”和“MAX”设定之间。然后，当您开始弹奏时，可将 [MASTER VOLUME] 控制器重新调节到最合适的音量位置。

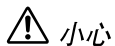

小心

请勿在高音量的状态下长期使用本乐器，否则您的听力将受损。

术语

VOLUME：键盘整体声音的音量。

小技巧

您也可使用 [MASTER VOLUME] 控制器调节 [PHONES]（耳机）的输出电平。

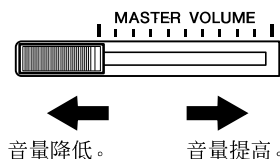

使用耳机（选配件）

将一副耳机连接至任意一个 [PHONES]（耳机）插孔。
本电子钢琴配备有 2 个 [PHONES]（耳机）插孔。
您可连接 2 副标准立体声耳机。（如果您只使用一副耳机，则可将耳机插入任一插孔。）

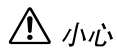

小心

请勿在高音量状态下长时间使用耳机。
否则可能会造成听力损伤。

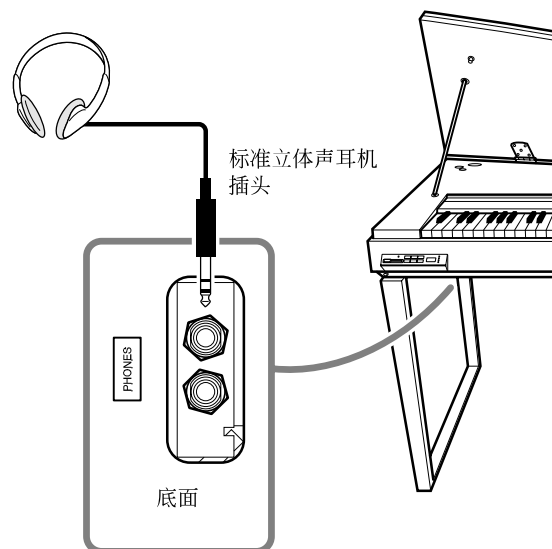

使用谱架（选配件）

有关安装谱架的详细信息，请参见谱架的使用说明书。

选购的谱架：
YAMAHA YMR-01

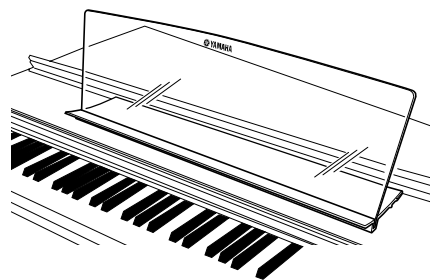

查看版本号

您可通过同时按住键盘上的 [MOVING KEY]（键盘自动演奏）按钮和 A-1 来查看本乐器的版本号（也请参见快速操作指南）。按 [-/NO] 或 [+ /YES] 按钮返回初始画面。

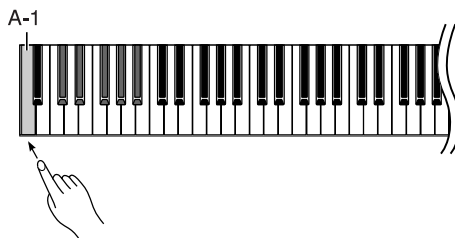

试听 50 首预设钢琴曲（古典和爵士）

本乐器带有 50 首预设钢琴曲，其中包括古典和爵士乐曲。

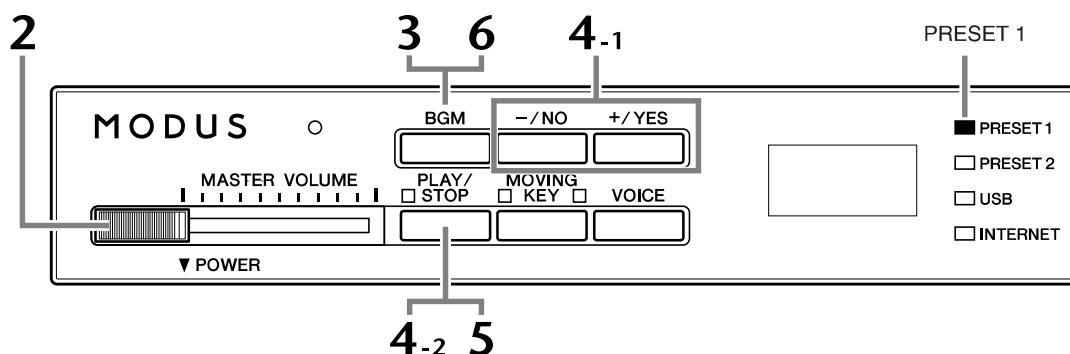

操作

- 1 打开电源开关。
按 [POWER] 开关打开电源。
- 2 调节音量。
在初始状态下，[MASTER VOLUME] 控制器设定在“MIN”和“MAX”之间。然后，当您开始弹奏时，可将 [MASTER VOLUME] 控制器重新调节到最合适的音量位置。
- 3 打开 [PRESET 1] 或 [PRESET 2] 指示灯。
按 [BGM] 按钮打开 [PRESET 1] 或 [PRESET 2] 指示灯。Preset 1 包含各种著名古典乐曲，而Preset 2 包含许多流行爵士乐曲。有关所有 50 首预设钢琴曲的列表，请参见第 53 页。
- 4 播放 50 首预设钢琴曲中的任意一首。
4-1 按 [-/NO] 或 [+ /YES] 按钮选择您想要播放的乐曲编号。

rnd:	连续随机播放所有预设乐曲。
ALL:	依次播放所有预设乐曲。
Sxx:	播放各场景（古典或爵士中的特殊子类别）中的所有预设乐曲。

1 - 30 (PRESET 1): 选择一个预设乐曲编号，然后仅播放所选乐曲。
31 - 50 (PRESET 2): 选择一个预设乐曲编号，然后仅播放所选乐曲。

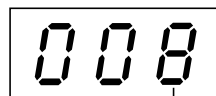

乐曲编号

术语

在 H11 上，演奏数据被称作“乐曲”。其中包括 50 首预设钢琴曲（古典和爵士）。

术语

随机顺序：

按 [PLAY/STOP] 按钮时，乐器随机选择 50 首预设钢琴曲（古典和爵士）并进行播放，就像洗牌那样。

场景：

50 首预设钢琴曲（古典和爵士）已被分成 23 个组或类别，以满足各种欣赏喜好，并可让您根据场景描述选择喜爱的乐曲。例如，如果您想要欣赏某些“高雅”乐曲，请选择场景编号 4。符合该类别的乐曲将依次播放。有关 50 首预设钢琴曲（古典和爵士）的列表，请参见第 53 页。

场景标题：

Classic

- | | | |
|--------------------|--|------------------------------|
| - Home Party（家庭聚会） | - Nighttime（夜晚） | - Pre-romantic
（前浪漫派）（肖邦） |
| - Morning（早晨） | - Melancholy（忧郁） | - Post-romantic
（后浪漫派） |
| - Upbeat（欢乐） | - Mood Music（心情音乐） | - Modern French
（现代法国） |
| - Elegant（高雅） | - Fantasy（美妙） | |
| - Relaxing（休闲） | - Baroque and Pre-romantic Music
（巴洛克和前浪漫派音乐） | |

Jazz

- | | | |
|--------------------|----------------|------------------------|
| - Home Party（家庭聚会） | - Midnight（午夜） | - Innocent（天真） |
| - Daytime（白天） | - Elegant（高雅） | - Mood Music
（心情音乐） |
| - Afternoon（中午） | - Upbeat（欢乐） | |
| - Evening（晚上） | - Ballad（民谣） | |

4-2 按 [PLAY/STOP] 按钮开始播放。

H11 键盘上的琴键随着乐曲的播放自动弹奏（键盘自动演奏）。详细说明，请参见第 19 页。

调节音量

使用 [MASTER VOLUME] 控制器调节音量。

5 停止播放。

按 [PLAY/STOP] 按钮。

6 关闭 [PRESET 1] 或 [PRESET 2] 指示灯。

按 [BGM] 按钮关闭 [PRESET 1] 或 [PRESET 2] 指示灯。

小技巧

可以合着预设乐曲弹奏键盘。您也可改变键盘上播放的音色。

小技巧

您可调节应用到键盘上所演奏音色以及预设乐曲播放的混响类型（第 31 页）。也可调节键盘音色的力度灵敏度（第 32 页）以配合您的使用。

注

当选择了另一首乐曲（或在连续播放过程中选择了另一首乐曲）时，也将相应选择所对应的混响类型。

使用键盘自动演奏功能

H11 具有键盘自动演奏功能，该功能可根据乐曲（包括 50 首预设钢琴曲、USB 闪存中的乐曲以及使用通用流服务从互联网上获取的乐曲）的播放使琴键自动弹奏。该功能使本乐器为您提供视觉上和听觉上的双重享受。有关键盘自动演奏和背景音乐 (BGM) 模式之间关系的详细信息，请参见第 13 页。

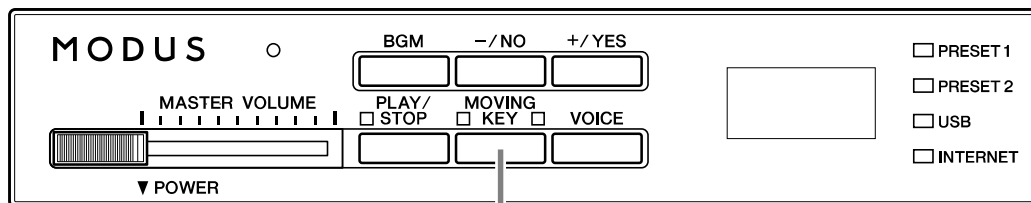

[MOVING KEY] 按钮

操作

1 打开键盘自动演奏功能。

按 [MOVING KEY] 按钮，使其指示灯亮起。

请记住，键盘自动演奏功能仅应用于键盘琴键；即使打开 [MOVING KEY] 按钮并开始乐曲播放，踏板也不会自动移动。

小技巧

普通设定：ON

术语

普通设定：

乐句“普通设定”指的是当您初次打开本乐器的电源开关时启动的默认设定（出厂设定）。

2 开始播放。

播放所需乐曲。您可对 50 首预设钢琴曲（第 17 页）、USB 闪存中的乐曲（第 20 页）或使用通用流服务从互联网获取的乐曲（第 25 页）使用键盘自动演奏功能。

如果在使用键盘自动演奏功能时发生错误，[MOVING KEY] 状态指示灯（按钮旁边）将亮起红色。有关更多信息，请参见第 47 页上的“信息列表”。

3 停止播放。

停止播放 50 首预设钢琴曲（第 17 页）、USB 闪存中的乐曲（第 20 页）或使用通用流服务从互联网获取的乐曲（第 25 页）。

4 关闭键盘自动演奏功能。

再按一下 [MOVING KEY] 按钮，使其指示灯熄灭。

选择键盘自动演奏的声部（通道）

视特定乐曲数据而定，您弹奏的乐曲可能带有几个声部。在普通设定（自动）下，本乐器根据特定乐曲数据自动选择键盘自动演奏的最佳声部。如果您想要改变此声部，请手动选择所需声部的通道。按住 [MOVING KEY] 按钮的同时，按 C4 至 F5 琴键中的一个（也请参见快速操作指南）。按住 2 个控制器时，当前声部设定将出现在显示屏上。

C4-D#5	显示屏上出现键盘声部（通道）1-16 和 ON/OFF 状态“0”（ON）或“-”（关）。可设定每个声部的状态。按住 [MOVING KEY] 按钮并反复按琴键可切换 ON/OFF 状态。
E5	即使乐曲改变，当前声部也保持不变。声部未被自动选择。显示屏上将出现“OFF”。
F5	自动选择各乐曲的最佳声部（普通设定）。显示屏上出现“ON”。

试听 USB 闪存中的乐曲

您可方便地将 USB 闪存设备连接至本乐器，并试听该设备上录制的乐曲（在电脑上）。在使用 USB 闪存设备之前，请务必阅读第 22 页上的“使用 USB [TO DEVICE] 端口时的注意事项”。

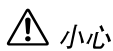

小心

当播放 USB 乐曲或 [USB] 指示灯闪烁时，切勿拔出 USB 闪存或关闭电源。否则可能会导致数据丢失。

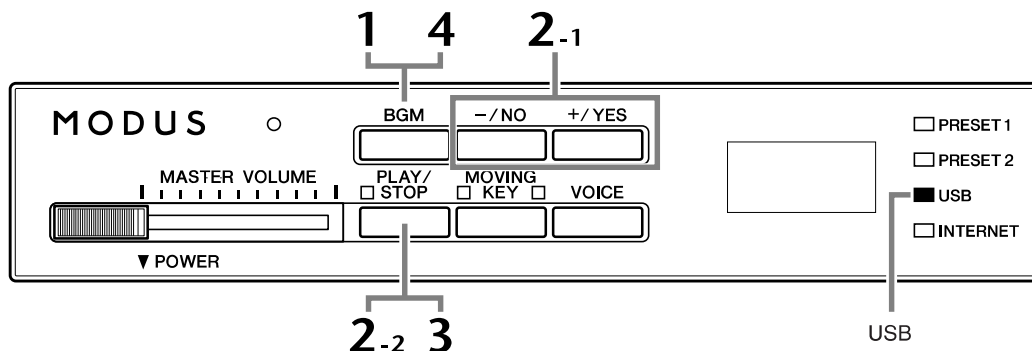

字符代码

如果无法载入乐曲，您可能需要改变字符代码设定。

International (国际)

可载入文件名中带有下列字符的文件。(无法载入文件名为日文的文件)。

- 半角字符：字母、数字、标记、变元音

按住 A-1 和 B-1 键的同时，打开电源。

Japanese (日文)

可载入文件名中带有下列字符的文件。

- 半角字符：字母、数字、标记、片假名
- 全角字符：汉字、平假名、片假名、字母

按住 A-1 和 A#-1 键的同时，打开电源。

操作

1 打开 [USB] 指示灯。

确认 USB 闪存连接至本乐器，然后按 [BGM] 按钮打开 [USB] 指示灯。

2 播放 USB 乐曲中的任意一首。

2-1 按 [-/NO] 或 [+ /YES] 按钮选择您想要播放的乐曲编号。

rnd: 连续随机播放所有 USB 乐曲。

ALL: 依次播放所有 USB 乐曲。

001-600: 选择所需 USB 乐曲的编号并进行播放，这些乐曲是使用电脑保存的。可用 USB 乐曲的总数为 600。

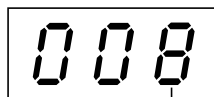

乐曲编号

小技巧

普通设定：International (国际)

术语

普通设定：

乐句“普通设定”指的是当您初次打开本乐器的电源开关时启动的默认设定（出厂设定）。

注

某些乐曲可能比其它乐曲需要更多时间才能开始播放。请记住，这也会影响连续播放乐曲之间的播放时间。

2-2 按 [PLAY/STOP] 按钮开始播放。

调节音量

使用 [MASTER VOLUME] 控制器调节音量。

3 停止播放。

按 [PLAY/STOP] 按钮。

4 关闭 [USB] 指示灯。

按 [BGM] 按钮关闭 [USB] 指示灯。

数据格式

本乐器可播放 SMF 0 格式和 1 格式（标准 MIDI 文件）和 DOC（磁盘管弦乐集）乐曲数据。当将乐曲数据从电脑复制到 USB 闪存时，请务必使用 SMF 0 格式和 1 格式对其进行保存。请记住，其它设备上录制的乐曲可能使用本乐器上没有的各种音色，因此声音可能与原始乐曲不同。

重要事项

当播放从电脑或其他设备上复制到 USB 闪存上的乐曲时，乐曲必须保存到 USB 闪存的根目录或者根目录下的一级/二级文件夹下。保存在这些位置的乐曲可以作为乐曲数据进行播放。本乐器无法播放保存在二级文件夹下的三级文件夹中的乐曲。

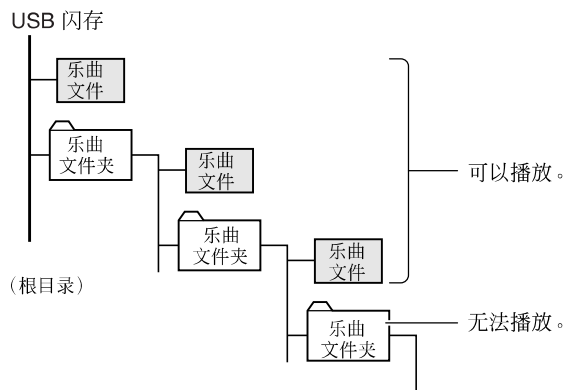

市面上购买的乐曲数据文件

当将软盘驱动器连接在乐器上时，可以使用电脑购买乐曲数据并可使用市面上购买的磁盘乐曲。本乐器兼容表面具有下列标记的乐曲磁盘（软盘）：



小技巧

本乐器具有便捷的乐曲自动重配音色功能。请参见第 26 页。

小技巧

普通设定：

ON（使用本乐器特别创建的钢琴音色）
若要本乐器特别创建的钢琴音色切换为相同类型的传统 XG 钢琴音色，请关闭此功能。

小技巧

可以合着 USB 乐曲弹奏键盘。您也可改变键盘上播放的音色。

小技巧

您可调节应用到键盘上所演奏音色以及 USB 乐曲播放的混响类型（第 31 页）。也可调节键盘音色的力度灵敏度（第 32 页）以配合您的使用。

注

当选择了另一首乐曲（或在连续播放过程中选择了另一首乐曲）时，也将相应选择所对应的混响类型。

术语

何谓 SMF（标准 MIDI 文件）？

SMF（标准 MIDI 文件）格式用于保存音序数据，是最常见、兼容性最广的音序格式之一。格式分为 2 种：格式 0 和格式 1。许多 MIDI 设备兼容 SMF 0 格式，市面上可购买到的 MIDI 音序数据大多也采用 SMF 0 格式。

注

在使用 USB 存储设备之前，请务必阅读第 22 页上的“使用 USB [TO DEVICE] 端口时的注意事项”。

注

使用软盘和软驱前，务必阅读第 23 页上的“使用软盘驱动器 (FDD) 和软盘”。

注

商业乐曲数据都是受版权法保护的。严禁对商业乐曲文件进行复制，除非用于个人使用。

使用USB [TO DEVICE]端口时的注意事项

本乐器配备有内置 USB [TO DEVICE] 端口。当将 USB 设备连接至此端口时，请务必小心使用 USB 设备。请遵循下述重要注意事项。

注 有关使用 USB 设备的详细信息，请参见 USB 设备的使用说明书。

■ 兼容的 USB 设备

- USB 存储设备（闪存、软盘驱动器、硬盘驱动器等）
- USB 集线器

本乐器不一定支持市场上出售的所有 USB 设备。Yamaha 并不保证能够正常使用您所购买的 USB 设备。在购买 USB 设备用于本乐器时，请访问下列网页：
<http://music.yamaha.com/download/>

注 不能连接使用其它 USB 设备，如电脑键盘或鼠标。

■ 连接 USB 设备

- 将 USB 设备连接到 USB [TO DEVICE] 端口时，确保设备上的端口适用且连接方向正确。
- 如果您要同时在端口上连接 2 个或 3 个设备，则您应该使用 USB 集线器设备。USB 集线器必须自带电源，且电源必须打开。仅可以使用一个 USB 集线器。如果在使用 USB 集线器期间出现错误讯息，请断开集线器与乐器的连接，然后打开乐器的电源，重新连接 USB 集线器。
- 虽然本乐器支持 USB 1.1 标准，但您同样可在电子钢琴上连接使用 USB 2.0 的存储设备。不过，传输速率依然是 USB 1.1 的速度。

■ 使用 USB 存储设备

- 将本乐器连接到 USB 存储设备后，您可读取相连设备上的数据。

注 虽然可用 CD-R/RW 驱动器将数据读取至本乐器，但是无法用其保存数据。

■ 可使用的 USB 存储设备的数量

USB [TO DEVICE] 端口只能连接一个 USB 存储设备。

■ 格式化 USB 存储媒体

当 USB 存储设备连接到乐器上，或插入了媒体时，屏幕上会出现讯息，提示格式化设备 / 媒体。此时，请执行格式化操作（第 24 页）。

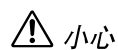

小心

格式化操作将覆盖以前已有的数据。确保要格式化的存储媒体不含重要数据。操作时要小心，特别是在连接了多个 USB 存储媒体时。

■ 保护数据（写保护）

为防止重要的数据被误删除，请使用由存储设备或媒体提供的写保护功能。当向 USB 存储设备保存数据的时候，确定已禁用了写保护。

■ 连接 / 拔下 USB 存储设备

在将媒体从设备中取出前，请确认本乐器没有在存取数据（如在进行保存操作时）。

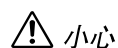

小心

避免频繁打开 / 关闭 USB 存储设备的电源或连接 / 断开设备。否则可能会造成本乐器“死机”或故障。当本乐器在存取数据（如保存操作过程中）时，切勿拔下 USB 设备，切勿从设备上移去媒体，切勿关闭任意设备的电源。否则可能会损坏任意一个设备的数据或造成两个设备上的数据都损坏。

使用软盘驱动器 (FDD) 和软盘

安装选购的 UD-FD01 磁盘驱动器之后即可可在本乐器上使用磁盘。您可将磁盘上的数据载入到本乐器上。务必小心地使用磁盘和磁盘驱动器。使用时请遵循下述重要注意事项。

■ 磁盘兼容性

- 可以使用 3.5" 2DD 和 2HD 型软盘。

■ 格式化软盘

- 如果发现无法使用新的空白盘，或者其它设备使用过的旧盘，则可能需要进行格式化。有关如何格式化磁盘的详细信息，参见第 24 页。请注意，格式化之后磁盘上的所有数据都将丢失。请务必事先检查盘上是否包含重要数据。

注 用本设备格式化后的磁盘，可能可以直接在其它设备上使用，也可能不可以。

■ 插入 / 取出软盘

将磁盘插入磁盘驱动器

- 使磁盘的标签朝上，滑动挡板朝前，朝向磁盘插槽拿着磁盘。把磁盘小心地插入插槽，缓慢地推入磁盘，一直到卡入正确的位置，出现弹出按钮。

注 切勿把磁盘以外的其它任何物品插入磁盘驱动器。其它物体可能会损坏磁盘驱动器或磁盘。

取出磁盘

- 检查出乐器不在访问 * 磁盘之后，按住磁盘插槽右上方的弹出按钮。弹出磁盘时，把它抽出驱动器。如果磁盘粘住，无法弹出，不要用力，试着再次按弹出按钮，或试着再次插入磁盘，并尝试再次弹出。
* 访问磁盘表示活动操作，例如播放。

⚠ 小心

- 访问磁盘时，请勿取出磁盘或关闭乐器。否则不但可能丢失磁盘上的数据，而且可能损坏磁盘驱动器。
- 关闭电源前，务必从磁盘驱动器取出磁盘。如果磁盘留在磁盘驱动器中太久，会粘上灰尘和脏物，造成数据读写错误。

■ 清洁磁盘驱动器读写头

- 定期清洁读写头。本乐器采用精度读写磁头，长时间使用后，磁头会从所用的磁盘上粘上一层磁颗粒，最终造成读写错误。
- 为使磁盘驱动器保持在最佳的工作状态，YAMAHA 建议您使用市售的干式磁头清洁盘，大致一个月清洁磁盘一次。请向 YAMAHA 经销商咨询适当磁头清洁磁盘的供货情况。

■ 关于磁盘

小心使用磁盘，并遵循下述注意事项：

- 请勿在磁盘上放置重物，也不要弯折或以任何方式挤压磁盘。不使用时，请一直把磁盘放在保护外壳内。
- 请勿将磁盘放置在阳光直射、温度过高或过低的环境中，也不要放在非常潮湿、多尘或有液体的地方。
- 请勿打开滑动挡板触碰磁盘内部的暴露表面。
- 请勿将磁盘放置在磁场（如电视机、扬声器、马达等产生的磁场）中，否则磁场可能会部分或完全擦除磁盘上的数据，导致无法读取它。
- 请勿使用挡板或外壳已发生变形的磁盘。
- 除磁盘自带的标签外，请勿将其它东西粘贴到磁盘上。同时，请务必确保标签粘贴在合适的位置。

要保护数据（写保护片）：

- 为了防止不慎擦除重要数据，请把磁盘的写保护片滑动到“保护”位置（保护片打开）。保存数据时，务必把磁盘的写保护片设置到“覆写”位置（保护片闭合）。

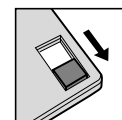
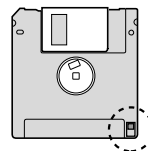

写保护片开
(锁定或写保护)

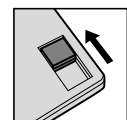

写保护片关
(未锁定或可写)

■ 数据备份

- 为最大限度确保数据安全，YAMAHA 建议用户将重要数据在两张磁盘上各保存一份。这样，即使一张磁盘丢失或损坏，还可以使用另一张磁盘上的备份。

格式化 USB 存储媒体

当 USB 存储设备连接到乐器上，或插入了媒体时，屏幕上会出现讯息，提示格式化设备 / 媒体。如果需要，请执行格式化操作。

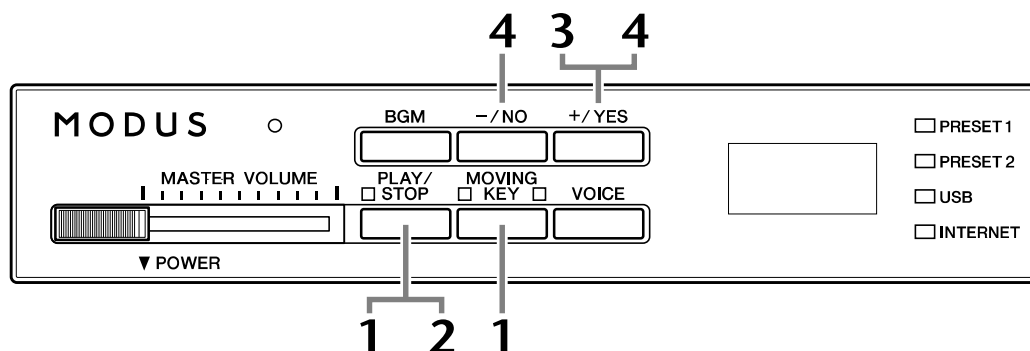

1 进入格式化模式。

确认 USB 闪存与本乐器连接后，请在按住 [MOVING KEY] 按钮的同时按 [PLAY/STOP] 按钮。

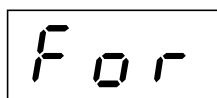

2 搜索要进行格式化的 USB 存储媒体。

按 [PLAY/STOP] 按钮开始搜索。如果找到了要进行格式化的 USB 闪存设备，显示屏上将出现 “n-y” 讯息。若要取消格式化，请先按 [-/NO] 按钮，然后在步骤 3 中按 [+ /YES] 按钮。

3 开始格式化。

按 [+ /YES] 按钮。
格式化操作完成后，“End” 讯息将出现在显示屏上。

4 退出格式化模式。

按 [-/NO] 或 [+ /YES] 按钮退出格式化模式。

⚠ 小心

格式化操作将覆盖以前存在的任何数据。确保要格式化的存储媒体不含重要数据。操作时要小心，特别是在连接了多个 USB 存储媒体时。

注

当在 BGM 模式中启用乐曲播放时，无法进入初始化模式。

注

如果未找到媒体或初始化失败，显示屏上将交替出现 “Err” 讯息和出错代码。

试听互联网上的乐曲

Yamaha 的网站上提供了特殊的通用数据流服务，可将各种音乐类型的乐曲（乐曲数据）作为背景音乐在乐器上进行播放。

在将本乐器连接至互联网之前，请务必阅读第 33 页上的“互联网直连功能 (IDC)”。

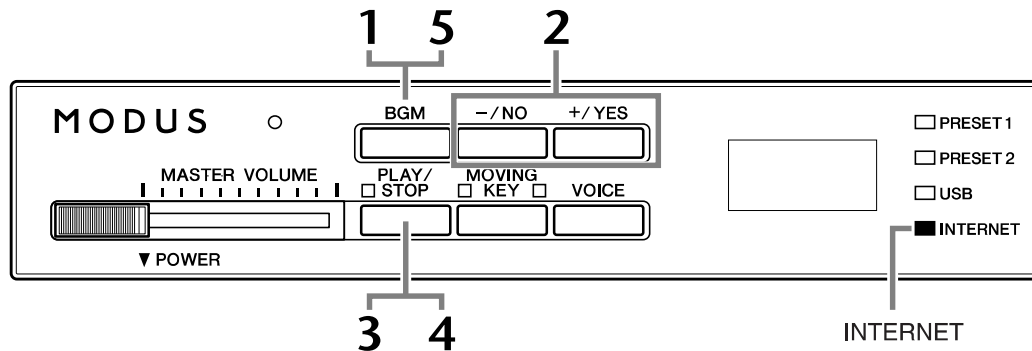

操作

- 1 打开 [INTERNET] 指示灯。**
 确认本乐器连接至互联网，然后按 [BGM] 按钮选择 [INTERNET] 指示灯（在访问互联网过程中，[INTERNET] 指示灯将闪烁）。
- 2 改变通道。**
 按 [-/NO] 或 [+ /YES] 按钮改变通道。当前通道设定出现在显示屏上。

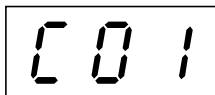

术语

通用流

通用流可让您试听从互联网上发送的乐曲数据。它允许您反复调用数据，但是不允许您将数据保存到文件。

注

本使用说明书中的 LED 画面仅作参考之用，与实际乐器可能稍有不同。

试听互联网上的乐曲

3 开始播放。

按 [PLAY/STOP] 按钮开始播放（访问互联网过程中 [INTERNET] 指示灯闪烁）。

4 停止播放。

按 [PLAY/STOP] 按钮。

5 关闭 [INTERNET] 指示灯。

按 [BGM] 按钮关闭 [INTERNET] 指示灯。

小技巧

可以合着通用流乐曲弹奏键盘。您也可以改变键盘上播放的音色。

小技巧

您可调节应用到键盘上所演奏音色以及互联网播放通用流乐曲的混响类型（第 31 页）。也可调节键盘音色的力度灵敏度（第 32 页）以配合您的使用。

注

当选择了另一首乐曲（或在连续播放过程中选择了另一首乐曲）时，也将相应选择所对应的混响类型。

乐曲自动重配音色

当在播放市面上购买的、或者由其它乐器制作的 XG 乐曲时，利用自动重配音色功能，可以将乐曲中的常规 XG 钢琴音色自动替换为本乐器特制的钢琴音色。如果您想要保持 XG 音色而不使用这种自动重新指定，请将自动重配音色设定为关闭。

操作

按住 [BGM] 按钮的同时按 F#0 键可打开 / 关闭此功能。当设定为开时，乐器将自动用钢琴音色替换传统 XG 钢琴音色。当设定为关时，XG 音色保持不变。

按住 2 个控制器时，当前开 / 关设定将出现在显示屏上。

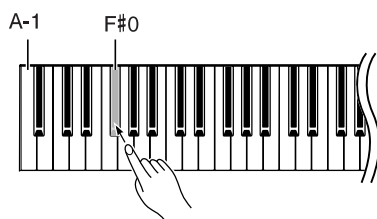

小技巧

标准设定：

ON（使用本乐器特别创建的钢琴音色）

若要将本乐器特别创建的钢琴音色切换为相同类型的传统 XG 钢琴音色，请关闭此功能。

注

此设备不会影响您在键盘上弹奏的音色。键盘使用的音色是本乐器特别创建的钢琴音色。

选择与弹奏音色

选择音色

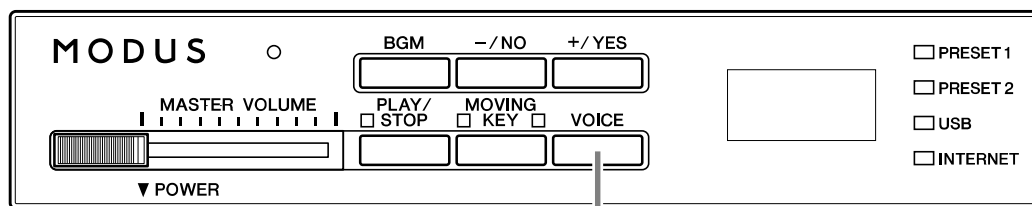

[VOICE] 按钮

操作

1 查看音色名称。

按 [VOICE] 时，当前所选音色编号将出现在显示屏中约 3 秒。



音色编号

2 选择音色。

当显示屏中出现音色编号时，请使用 [VOICE] 按钮在下列 10 个音色之中切换。

预设音色列表

音色编号	琴键	音色名称	描述
1	C1	Grand Piano 1	从音乐会三角钢琴录制下来的样本。另外还包括 3 级动态采样、延音采样和离键采样，从而产生逼真的传统三角钢琴音色。特别适用于古典乐曲以及其它要求使用传统钢琴的乐曲类型。
2	C#1	Grand Piano 2	带有明亮混响的宽广清澈的钢琴音色。适合流行音乐。
3	D1	Piano & Strings	复合音色将三角钢琴和弦乐音色组合在一起—适合演奏缓慢、管弦乐钢琴音乐。
4	D#1	E. Piano 1	由 FM 合成产生的电钢琴音色。根据键盘动态产生不同音色的特殊音乐响应。适合标准流行音乐。
5	E1	E. Piano 2	使用音锤击打式金属音叉的电钢琴的音色。弹得轻时声音柔和，弹得重时声音有力。
6	F1	Church Organ	这是一种典型的管风琴音色（8 英尺 + 4 英尺 + 2 英尺）。适用于巴洛克时代的宗教音乐。
7	F#1	Jazz Organ	一种音轮型电子风琴音色。经常在爵士和摇滚术语中出现。
8	G1	Strings	立体声采样、宽音域琴弦结合逼真的混响效果。可尝试在叠音模式中将此音色与钢琴音色进行组合。
9	G#1	Harpischord	演奏巴洛克音乐的限定乐器。因为拨弦古钢琴使用拨弦发声，因此不存在力度响应。但是，放开琴键时会发出独特的余音。
10	A1	Vibraphone	使用较为柔软音槌弹奏的颤音琴。弹奏力度越大，声音就越具金属感。

注

当启用双音色模式（第 29 页）时，显示屏上将交替出现所选音色 1 和音色 2 的音色编号。

您也可在按住 [VOICE] 按钮的同时按 C1-A1 键中的一个来选择音色。

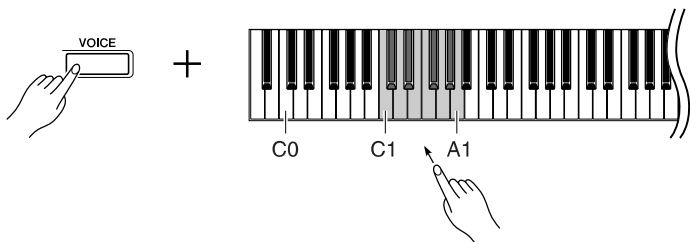

然后，当您开始弹奏时，可将 [MASTER VOLUME] 控制器调节到最合适的音量。

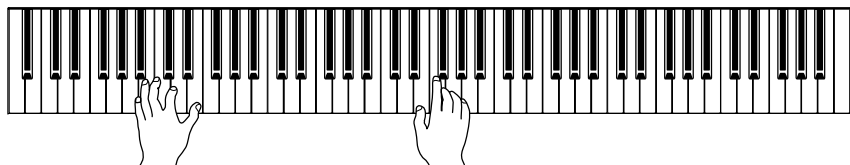

注

您也可在按住 [VOICE] 按钮的同时或在 BGM 模式关闭时使用 [-/NO] 或 [+ /YES] 按钮选择音色。

注

虽然不同的弹奏方式（力度灵敏度）对于某些乐器几乎没有或完全没有影响，但是您可通过调节弹奏琴键的力度来控制音色的音量。请参见“预设音色列表”（第 27 页）。

使用踏板

本乐器配有 3 个脚踏板，可产生与三角钢琴踏板相类似的各种富有表现力的效果。

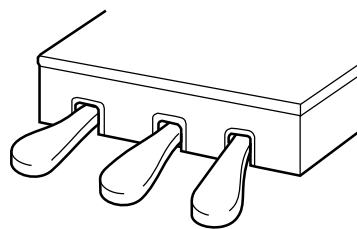

制音（右）踏板

制音踏板功能与传统钢琴上的制音踏板功能相同。踩下制音踏板后，音符将延长。松开踏板立即停止延音。

当您选择了 H11 上的 Grand Piano 1 音色时，踩下制音踏板可启用特殊的“持续取样”，精确地再现传统三角钢琴音板和琴弦的独特共振。

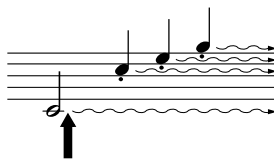

如果在此处踩下制音踏板，则放开踏板之前弹奏的音符会保持更长的时间。

延音（中）踏板

如果您在键盘上弹奏一个音符或和弦，并在按住音符的同时踩下延音踏板，则只要踩着踏板（就像踩着制音踏板那样），这些音符就会一直延长，但是其后弹奏的音符不会延长。例如，将一个和弦延音，而其它音符为“断奏”。

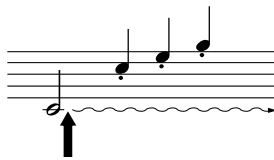

如果在按住音符的同时踩下延音踏板，则可以使音符延长到放开踏板为止。

柔音（左）踏板

踩下柔音踏板可使此时弹奏的音符音量减小并稍稍改变音符的音色。踩下柔音踏板不会影响已经弹奏的音符。

小技巧

只要踩着延音踏板，风琴和弦乐声就会延续下去。

结合两种音色（双音色模式）

您可在整个键盘范围上同时弹奏 2 种音色。这样，您就可以模拟二重奏或结合 2 种类似音色来创造出浑厚的声音。

操作

1 启动双音色模式。

按住 [VOICE] 按钮的同时，在 C1 至 A1 键范围中同时按某两个键（或按住一个键的同时再按另一个键）即可组合双音色。

➤ 有关分配到各琴键的音色的更多信息，请参见“选择音色”（第 27 页）。

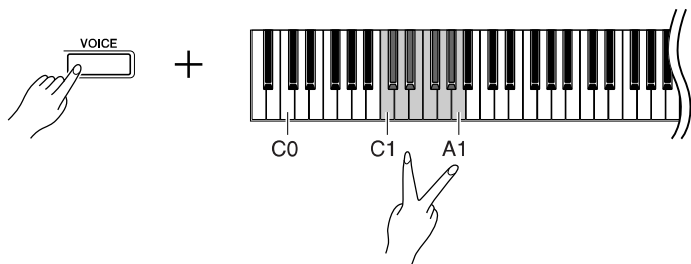

分配在音高较低键上的音色将被称为音色 1，分配在音高较高键上的音色将被称为音色 2。

对双音色中的音色 1 和音色 2 可进行如下设定：

双音色音量平衡

您可将一种音色设定为主音色，另一个音色设定为比较柔和的混合音色。按住 [VOICE] 按钮的同时，按 F#5-F#6 键之一（请参见快速操作指南）。按住 2 个控制器时，当前平衡设定将出现在显示屏上。设定值“0”可使双音色模式中两种音色之间产生平衡默认值。设定为“0”以下时音色 2 的音量将高于音色 1，而设定为“0”以上时音色 1 的音量将高于音色 2。

八度音高位

可以八度音程为单位独立调高和调低音色 1 和音色 2 的音高。根据在双音色模式中音色组合方式的不同，如果将一种音色上调或下调一个八度，组合音色可能会听起来更悦耳。按住 [VOICE] 按钮的同时，按 A4 至 D5 中的任意一个键（请参见快速操作指南）。按住 2 个控制器时，当前八度转换设定将出现在显示屏上。

音色 1	A4	-1
	A#4	0
	B4	+1

音色 2	C5	-1
	C#5	0
	D5	+1

术语

模式：

模式指的是允许您执行某些特殊功能的乐器操作条件。例如，在双音色模式中，您可在键盘上同时弹奏 2 种音色。

术语

标准设定：

平衡将取决于音色组合的平衡默认值。

小技巧

双音色模式中的 [REVERB]

分配为音色 1 的混响类型（第 31 页）将优先于另一种音色。（如果混响设定为 OFF，则音色 2 混响类型将生效。）

术语

标准设定：

八度将取决于音色组合的八度默认值。

音色 2 混响深度

按住 [VOICE] 按钮的同时，按 A-1-G#0 中的任意一个键（请参见快速操作指南）。按住 2 个控制器时，当前混响深度设定将出现在显示屏上。

2 退出双音色模式。

在 BGM 模式关闭时按 [-/NO] 或 [+/YES] 按钮，或在显示屏上出现音色编号时按 [VOICE] 按钮。此时，Grand Piano 1 音色将被选择。

术语

普通设定：G#0

音色 2 混响深度取决于音色的默认音色 2 混响深度值。

注

当您从双音色模式中退出后立即想选择音色时，请在按住 [VOICE] 按钮的同时按 C1-A1 之一任意一个键（也请参见快速操作指南）。

您也可在按住 [VOICE] 按钮的同时使用 [-/NO] 或 [+/YES] 按钮退出双音色模式。此时，Grand Piano 1 音色将被选择。

保存音色设定

某些当前音色设定可保存在本乐器的内存中。即使关闭电源，数据也将保留。

操作

按住 [VOICE] 按钮的同时，按 [PLAY/STOP] 按钮（也请参见快速操作指南）。保存完成后，“End” 讯息将出现在显示屏上 3 秒。可保存下列设定：

- 混响类型和深度
- 八度
- 音量

初始化音色设定

按住 [VOICE] 按钮和 [PLAY/STOP] 按钮的同时，打开电源。

注

如果未执行保存操作就改变了音色，音色设定将丢失。

选择各种数码混响效果（混响）

此控制器可选择各种数码混响效果，使声音中加入额外的深度和表现力，从而创造一种逼真的声学环境。

操作

选择混响类型

按住 [VOICE] 按钮的同时，按 G#6-C7 中的任意一个键（请参见快速操作指南）。按住 2 个控制器时，当前混响类型设定将出现在显示屏上。

琴键	混响类型	描述
G#6	1 (ROOM)	该设定可以给声音增添连续混响效果，类似在房间内听到的声学回响。
A6	2 (HALL 1)	若要获得更大的混响音，请使用 HALL 1 设定。该效果可模拟小型音乐厅的自然回响。
A#6	3 (HALL 2)	若要获得更逼真的空旷混响音，请使用 HALL 2 设定。该效果可模拟大型音乐厅的自然回响。
B6	4 (STAGE)	可用来模拟舞台环境的混响。
C7	OFF (关闭)	当选择无混响效果时，则将没有 REVERB 指示灯亮起。

即使混响效果为关，当选择 **Grand Piano 1** 或 **2** 音色时将应用“音板混响”效果。

调节混响深度

按住 [VOICE] 按钮的同时，按 A2-F#4 中的任意一个键（请参见快速操作指南）。按住 2 个控制器时，当前混响深度设定将出现在显示屏上。

小技巧

每种音色的默认混响类型（包括 OFF）和深度设定都是不同的。

小技巧

深度 0: 无效果
深度 20: 最大混响深度

小技巧

每种音色的默认深度设定是不同的。

移调 – [TRANSPOSE]

本乐器的移调功能可方便地以半音为单位进行键盘音高调节以便配合歌手或其它乐器的音域。例如，如果您将移调量设定为“5”，弹奏 C 调将转为 F 调。这样您就可以像在 C 大调下那样弹奏，而 H11 将自动移调至 F 调。

操作

按住 [BGM] 按钮的同时，按 F#5 至 F#6 中的任意一个键（请参见快速操作指南）。按住 2 个控制器时，当前移调量将出现在显示屏上。

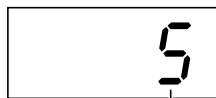

移调

若要向下移调（以半音为单位）

按住 [BGM] 按钮的同时，按 F#5 至 B5 中的任意一个键。

若要向上移调（以半音为单位）

按住 [BGM] 按钮的同时，按 C#6 至 F#6 中的任意一个键。

若要恢复到标准音高

按住 [BGM] 按钮的同时，按 C6 键。

术语

移调：
改变乐曲的调号。在 H11 上，移调功能可调节整个键盘的音调。

小技巧

移调范围：
F#5: -6 半音
C6: 正常音高
F#6: +6 半音

小技巧

H11 的 C-2 至 G8 范围以上和以下的音符分别高一个八度和低一个八度。

微调音高

可微调整个乐器的音高。当用 H11 与其它乐器一起演奏或合着 CD 音乐进行演奏时，该功能非常有用。

操作

您也可使用键盘设定音高。

上调音高（以约 0.2Hz 为单位）

请在按住 [BGM] 和 [PLAY/STOP] 按钮的同时按 [+ / YES] 按钮。
按住琴键组合后，当前音高设定将出现在显示屏上。

示例：
432.0Hz

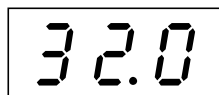

下调音高（以约 0.2Hz 为单位）

请在按住 [BGM] 和 [PLAY/STOP] 按钮的同时按 [- / NO] 按钮。按住琴键组合后，当前音高设定将出现在显示屏上。

若要恢复标准音高

请在按住 [BGM] 和 [PLAY/STOP] 按钮的同时按 [+ / YES] 和 [- / NO] 按钮。按住琴键组合后，当前音高设定将出现在显示屏上。

术语

Hz（赫兹）：
此计量单位指的是声音的频率，表示声波每秒内的振动次数。

小技巧

设定范围：
414.8Hz–466.8Hz

小技巧

标准设定：
A3=440.0 Hz

力度灵敏度 – [TOUCH]

您可选择 4 种不同的键盘力度灵敏度：HARD（硬）、MEDIUM（中）、SOFT（软）或 FIXED（固定）来配合不同的弹奏风格和喜好。

操作

按住 [BGM] 按钮的同时，按 A6 至 A7 中的任意一个键（请参见快速操作指南）。
按住 2 个控制器时，当前力度类型设定将出现在显示屏上。

琴键	力度类型	描述
A6	OFF（固定）	无论弹奏键盘的力度多大，所有音符都产生相同的音量。
A#6	1（软）	相对较轻的按键压力就可产生最大的响声。
B6	2（中）	产生相当标准的键盘响应。
C7	3（硬）	需要用力弹奏才能发出最大的声音。

小技巧

此设定不会改变键盘的重量。

小技巧

普通设定：MEDIUM

小技巧

力度灵敏度类型将成为所有音色的通用设定。但是，力度灵敏度设定可能对于某些与键盘力度无关的音色几乎没有或根本没有影响。

互联网直连功能 (IDC)

此功能可让您直接将本乐器连接到互联网。Yamaha 的网站上提供了特殊的通用数据流服务，可自动将各种音乐类型的乐曲（乐曲数据）作为背景音乐进行播放。您不仅可用耳朵欣赏乐曲，还可用眼睛欣赏键盘的自动演奏。

在本章节中，您可能会遇到一些陌生的与电脑和在线通信相关的术语和用语。若要查看这些术语的含义，请参见“互联网术语表”（第 41 页）。

设定乐器与互联网的连接

经由路由器或者带路由器的调制解调器，可以将本乐器连接到一个全时在线连接（例如 ADSL、光纤、电缆互联网等）。有关最新服务和具体的连接说明（以及兼容的设备等信息），请访问 Yamaha 网站：

<http://music.yamaha.com/idc/>

因为本乐器本身无法进行调制解调器和路由器设定，在连接本乐器之前，请将电脑连接到互联网并保持在线。

若要使用互联网连接，您需要先签约互联网服务或供应商。

H11 附带用来固定 LAN 电缆（选购件）的电缆固定器。有关安装电缆固定器的详细信息，请参见第 52 页。

连接示例 1：电缆连接 (使用不带路由器的调制解调器)

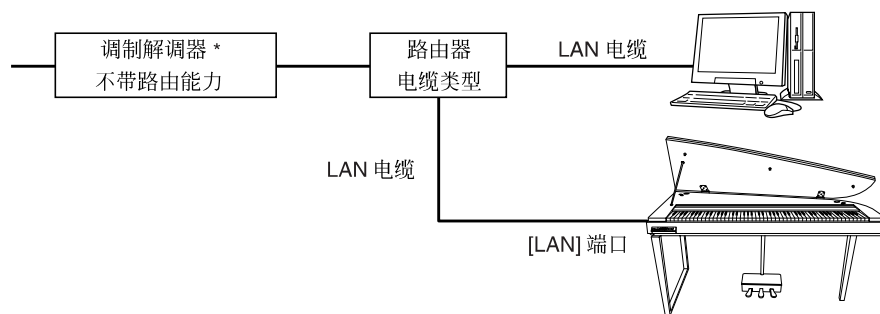

* 这里的“调制解调器”是指 ADSL 调制解调器、光纤网络设备 (ONU) 或线缆调制解调器。

术语

通用流

通用流可让您试听从互联网上发送的乐曲数据。它允许您反复调用数据，但是不允许您将数据保存到文件。

注

视互联网连接而定，您可能无法连接 2 台或多台设备（例如，一台电脑和一台乐器），请联系网络提供商。这种情况意味着无法连接本乐器。如果有疑问，请查看您的合同或者与您的供应商联系。

注

将 LAN 电缆连接至 [LAN] 端口。

注

有些类型的调制解调器为了能把几个设备同时连接起来（例如电脑、乐器等），需要一个选购的以太网网络集线器。

连接示例 2：电缆连接（使用带路由器的调制解调器）

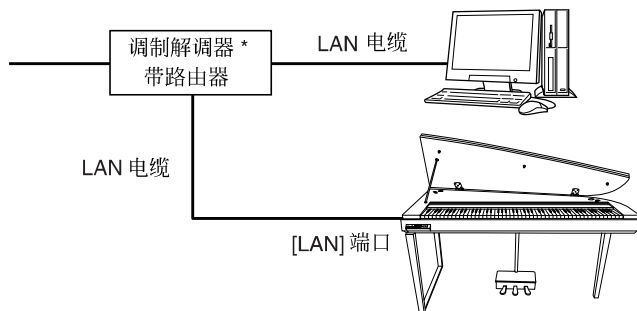

* 这里的“调制解调器”是指 ADSL 调制解调器、光纤网络设备 (ONU) 或线缆调制解调器。

连接示例 3：无线连接（使用无线游戏适配器）

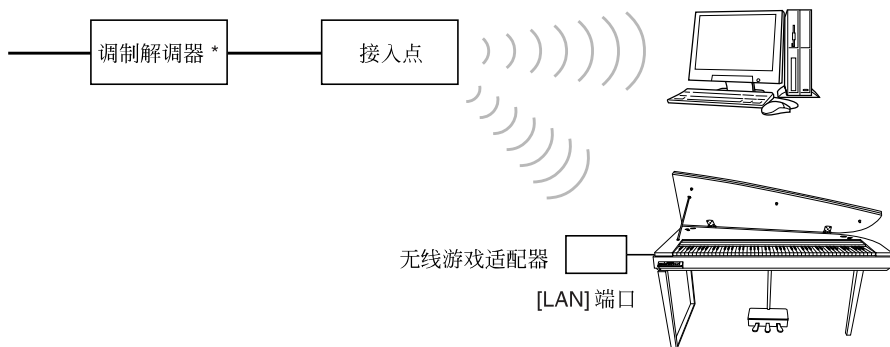

* 这里的“调制解调器”是指 ADSL 调制解调器、一种光纤网络设备 (ONU) 或线缆调制解调器。

连接示例 4：无线连接（使用 USB 无线 LAN 适配器）

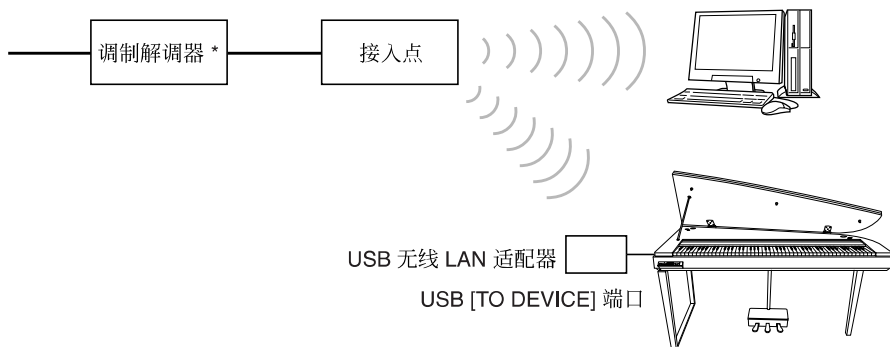

* 这里的“调制解调器”是指 ADSL 调制解调器、光纤网络设备 (ONU) 或线缆调制解调器。

注

将 LAN 电缆连接至 [LAN] 端口。

注

将无线游戏适配器连接至 [LAN] 端口。

注

除了调制解调器或接入点以外，此连接需要一个路由器。

注

将 USB 无线 LAN 适配器连接至 USB [TO DEVICE] 端口。

注

除了调制解调器或接入点以外，此连接需要一个路由器。

注

H11 仅以 WEP 格式加密。

将乐器连接至互联网

如果您使用电缆进行连接（使用 DHCP）：

无需在本乐器上进行设定。您只需通过用 LAN 电缆将路由器或带有路由器的调制解调器连接至本乐器，即可访问互联网。

一旦乐器成功连接至互联网，当用 [BGM] 按钮选择 [INTERNET] 指示灯时，从互联网输出的通道将显示在显示屏上。

☞ 您可使用通用流服务播放互联网上的乐曲。有关播放乐曲的说明，请参见“试听互联网上的乐曲”（第 25 页）。

如果您使用电缆进行连接（使用静态 IP 地址、代理服务器）：

需要在乐器上进行互联网设定。

有关进行互联网设定的说明，请参见“关于互联网设定”（第 36 页）。

如果您使用无线 LAN（使用无线游戏适配器）：

无需在本乐器上进行设定。

您只需将无线游戏适配器连接至乐器即可访问互联网。

* 无线游戏适配器需要接入点等设定。有关如何进行设定的信息，请阅读您所使用产品的使用说明书。

一旦乐器成功连接至互联网，当用 [BGM] 按钮选择 [INTERNET] 指示灯时，从互联网输出的通道将显示在显示屏上。

☞ 您可使用通用流服务播放互联网上的乐曲。有关播放乐曲的说明，请参见“试听互联网上的乐曲”（第 25 页）。

如果您要使用无线 LAN（使用 USB 无线 LAN 适配器）：

需要在电脑上进行互联网设定；无法在本乐器上进行设定。

有关进行互联网设定的说明，请参见“关于互联网设定”（第 36 页）。

注

最常用的路由器和带有路由器的调制解调器都具有 DHCP 功能。

关于互联网设定

您可从 Yamaha 专用网站上对您的电子钢琴方便地进行互联网设定。
如果您选择使用 USB 无线 LAN 适配器的无线连接或使用电缆连接（使用静态 IP 地址或代理服务器），则需要进行如下所示的互联网设定。

互联网设定

当您初次使用互联网直连功能 (IDC) 时，您应该根据下列例图进行互联网设定。
此流程可以使您方便地理解如何将电脑创建的设置文件载入您的乐器。按照此流程，您无需在您的乐器上进行复杂的设定（如输入各种数据）。

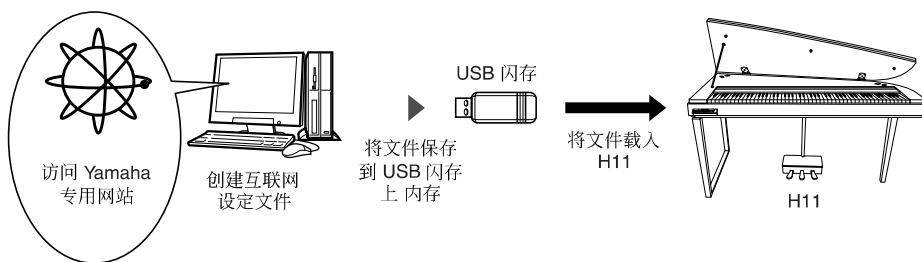

详细说明，请访问 Yamaha 网页：
<http://music.yamaha.com/idc/>

创建互联网设定文件

在进行互联网设定前，您需要用电脑在 Yamaha 专用网页上创建互联网设定文件。

有关如何创建互联网设定文件的信息，请阅读 Yamaha 网页：
<http://music.yamaha.com/idc/> 上的说明

载入互联网设定文件

此步骤介绍通过将 Yamaha 专用网页上创建的互联网设定文件载入本乐器来进行互联网设定。

注

如果您要使用电缆连接（使用 DHCP）或无线 LAN 连接（使用无线游戏适配器），则无需进行互联网设定。

注

互联网设定将被备份。

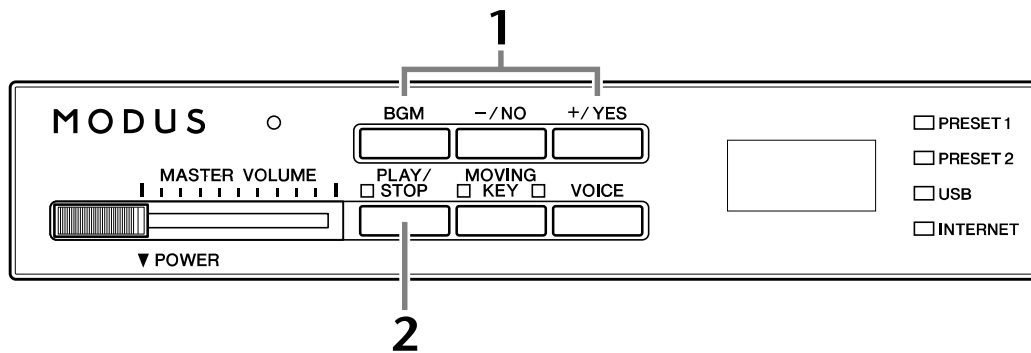

操作

1 进入载入模式。

确认包含名称为“config.n21”的已保存互联网设定文件的 USB 闪存设备连接至乐器，然后按住 [BGM] 并按 [+ / YES] 按钮。

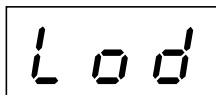

⚠ 小心

若要取消载入，请按任意按钮（不包括 [PLAY/STOP] 按钮）后再在按步骤 2 中按 [PLAY/STOP] 按钮。

2 开始载入。

按 [PLAY/STOP] 按钮。

⇒ 当完成从 USB 闪存设备载入时，“End”讯息将出现在显示屏上。按任意按钮退出此画面。

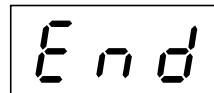

⇒ 一旦载入完成后，您即可访问互联网。

一旦乐器成功连接至互联网，当用 [BGM] 按钮选择 [INTERNET] 指示灯时，从互联网输出的通道将显示在显示屏上。

有关通用流的说明，请参见“试听互联网上的乐曲”（第 25 页）。

注

当在 BGM 模式中启用乐曲播放时，无法进入载入模式。

注

您可在 Yamaha 专用网站上创建互联网设定文件（名称为“config.n21”）。

注

如果载入未成功完成，显示屏上将交替出现“Err”讯息和出错代码。

注

出错代码

您可在 Yamaha 网站上查看出错代码的描述：

<http://music.yamaha.com/idc/>

注

Yamaha 建议您对互联网设定文件进行备份（第 44 页）。



查看无线电场强度 (使用USB无线LAN适配器时)

如果您使用的是 USB 无线 LAN 适配器 (第 34 页上的连接示例 4)，则您可在显示屏上查看无线电场强度。

请在按住 [BGM] 按钮的同时按 [MOVING KEY] 按钮。

➡ 无线电场强度指示将出现在显示屏上约 3 秒。

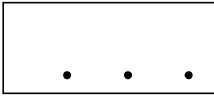
无线电场强度指示

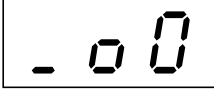
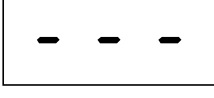
无线电状态	画面
没有信号。	
无线电场强度：弱	
无线电场强度：中等	
无线电场强度：强	
未使用无线 LAN。	

注

进行互联网连接后，可显示无线电场强度。

注

如果您使用的是无线游戏适配器，将出现 “No wireless LAN is used” (未使用无线 LAN) 的显示信息。

导出连接信息

此步骤可将当前连接的详细信息作为文本文件导出至 USB 闪存设备。您可在电脑上查看信息。

注

连接信息文件不允许您手动进行互联网设定。连接信息文件设定为“只读”，无法进行编辑。

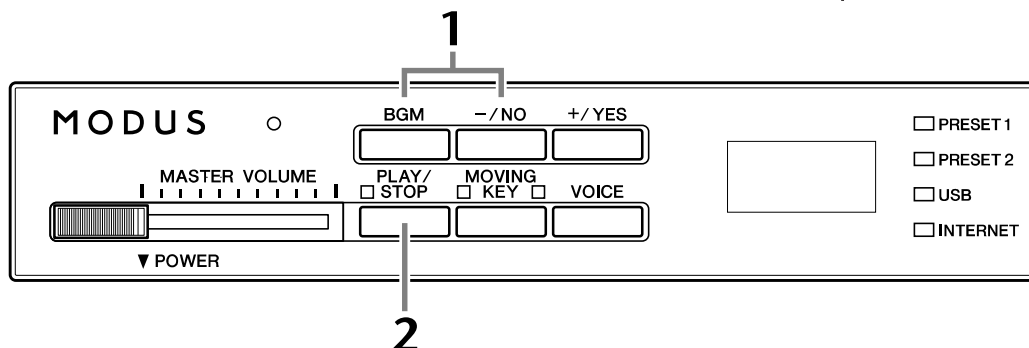

操作

1 打开导出模式。

确认 USB 闪存设备已连接至本乐器后，请在按住 **[BGM]** 按钮的同时按 **[-/NO]** 按钮。

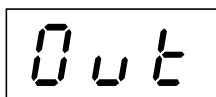

⚠ 小心

若要取消导出，请在按任何按钮（不包括 **[PLAY/STOP]**、**[-/NO]** 和 **[+ / YES]**）之后再按步骤 2 中的 **[PLAY/STOP]** 按钮。

2 开始导出。

按 **[PLAY/STOP]** 按钮。

如果 USB 闪存设备上包含与您试图导出文件同名的文件，则显示屏上将出现“n-y”讯息。按 **[+ / YES]** 按钮执行覆盖操作。按 **[-/NO]** 按钮取消导出。

➡ 当完成导出至 USB 闪存设备时，“End”讯息将出现在显示屏上。按任意按钮退出此画面。

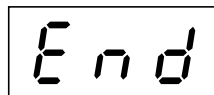

导出完成后，将 USB 闪存设备连接至您的电脑，然后打开 USB 闪存设备根目录中名为“ConnectionInfo.txt”的文本文件查看详细连接信息。

注

当在 **BGM** 模式中启用乐曲播放时，无法进入导出模式。

注

如果导出未成功完成，显示屏上将交替出现“Err”讯息和出错代码。

注

出错代码

您可在 Yamaha 网站上查看出错代码的描述：
<http://music.yamaha.com/idc/>

初始化互联网设定

若要初始化互联网设定，请同时按住 [BGM] 按钮和 [PLAY/STOP] 按钮，然后打开电源。

(当正在进行初始化时显示)

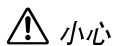
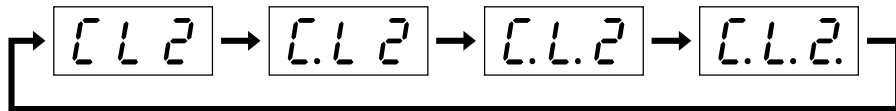

小心

切勿在初始化的过程中关闭电源。否则将取消初始化。

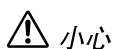

小心

初始化会将乐器的所有互联网设定恢复为出厂预设设定。Yamaha 建议您在进行初始化之前对互联网设定进行备份。

有关详情信息，请参见“将数据备份至 USB 闪存”（第 45 页）。

注

当使用第 44 页上的“初始化数据”时，互联网功能的设定不会被初始化。

注

同时，通用流通道和 cookie 也将被初始化。

互联网初始设定

DHCP	ON (可使用)
无线局域网	OFF (无设定)
代理服务器	OFF (无设定)

互联网术语表

接入点	用作多台无线设备的通信集线器并通常启用有线和无线 LAN 连接的设备。
宽带	允许高速度大容量数据通信的互联网连接技术/服务 (例如 ADSL 和光纤)。
浏览器	用于搜索、访问和浏览网页的软件。对于本乐器而言, 指的是用来显示网页内容的画面。
Cookie	一个记录用户使用互联网和访问网站的特定传输信息的系统。其功能类似于传统电脑程序中的首选项文件, 在这些文件里会“记忆”某些信息, 例如您的用户名和密码, 使得不必每次访问站点时, 都要重新输入这些信息。
DHCP	这是一个标准或协议, 可以在每次建立互联网连接时, 自动地动态分配 IP 地址和其它低层网络配置信息。
主页	打开浏览器连接互联网时所显示的第一页。这一用语也指网站的主画面或首页。
互联网	一个由众多网络组成的巨大网络。它允许在电脑、移动电话和其它设备之间进行高速数据传输。
IP 地址	网络里的每台电脑分配到的一串数字, 表明设备在网络上的位置。
LAN	局域网的缩写, 通过一根专用电缆将单一地点 (例如办公室或者家庭) 的一组电脑连接起来组成的数据传输网络。
链接	其它语句和图像等中的位置信息, 这些语句和图像位于网页上的按钮和字符串下方。当单击带有链接的地方时, 页面选择跳至相关链接。
调制解调器	一个连接传统电话线路和电脑, 并允许二者传输数据的设备。它将电脑的数字信号转换成可在电话线上传输的模拟信号, 反之亦然。
供应商	一个提供互联网连接服务的通信公司。若要连接互联网, 必须和供应商签定协议。
代理服务器	代理服务器是一个本地网络上的所有电脑在访问互联网信息之前必须通过的一台服务器。它截取全部或者指定的发送到真正服务器的请求, 以查看是否自己可以提供其请求内容。如果不能, 它将请求提交到真正的服务器。代理服务器用于提高性能和速度, 并且可以过滤请求, 还可以为了安全而阻止对内部网络未经授权的访问。
路由器	一种用于连接多个电脑网络的设备。例如, 当将家里和办公室里的几台电脑连接在一起, 并且允许它们访问互联网和共享数据时, 就需要一个路由器。尽管某些调制解调器带有内置路由器, 路由器通常被连接在调制解调器和电脑之间。
服务器	一个作为网络中心点使用的硬件系统或者电脑, 可提供文件访问和服务。

站点	网站的简称，指同时打开的一组网页。例如，开头为 http://www.yamaha.com/ 的网页集合，被称为 Yamaha 站点。
SSL	是 Secure Sockets Layer（安全套接字层）的缩写，是一种通过互联网传送诸如信用卡号码这类保密数据的标准。
通用流	是一种互联网上的数据传输方式，可允许您在接收乐曲数据时聆听乐曲。可反复存储该数据，但是无法对其进行保存。
URL	是 Uniform Resource Locator（统一资源定位符）的缩写，是用来识别和链接到互联网上指定网站和页面的一串字符。一个完整的 URL 通常以字符“http://”开头。
网页	指的是构成网站的每一个单独的页面。
WEP	是 Wired Equivalent Privacy（有线等效加密）的缩写，是一种无线网络的安全协议。WEP 可防止通信内容被截取。
无线局域网	允许通过“无线”方式（不使用线缆）传输数据的局域网连接。
无线游戏适配器（无线以太网转换器或桥接器）	可与配备有 [LAN] 端口的数码消费型电子设备、打印机和游戏机等进行方便的无线连接的设备。

连接

接口

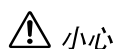

小心

将 H11 连接至其它电器之前，请关闭所有电器的电源。在打开或关闭这些电器之前，请将所有音量调到最小 (0)。否则，可能会造成触电或元件损坏。

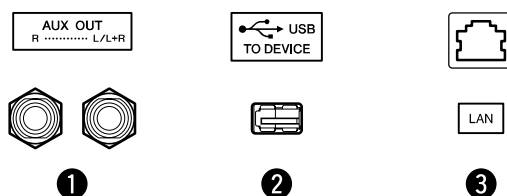

① AUX OUT[L/L+R][R] 插孔

您可将这些插孔连接至立体声系统对 H11 进行功率放大，或连接至卡带式录音机对您的演奏进行录音。请参见下图并使用音频线进行连接。

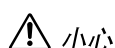

小心

当 H11 的 AUX OUT 插孔连接至外接音响系统，请先打开 H11 的电源，然后打开外接音响系统的电源。当关闭电源时，按相反的顺序操作。

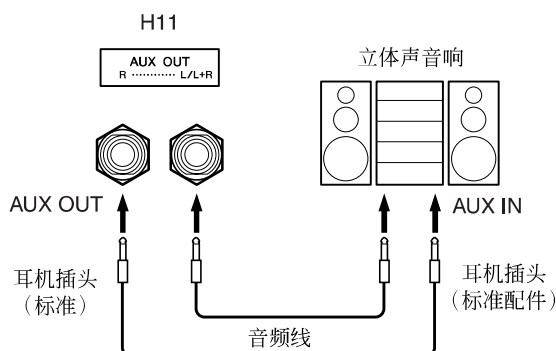

② USB [TO DEVICE] 端口

此端口用于连接 USB 闪存设备。详细说明，请参见“使用 USB [TO DEVICE] 端口时的注意事项”（第 22 页）。

③ [LAN] 端口

此端口可将 H11 直接连接至互联网，可使用 Yamaha 网站上的专用通用流服务将各种音乐类型的乐曲作为背景音乐在乐器上进行播放。在将本乐器连接至互联网之前，请务必阅读“互联网直连功能 (IDC)”（第 33 页）。

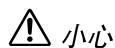

小心

请勿直接将 [LAN] 端口连接至您的电脑。如果进行了连接，则无法使用互联网功能。

注

使用音频线和不带电阻的转接插头。

注

AUX OUT [L/L+R] 插孔仅用于连接单声道设备。

数据备份

将数据备份到内存中

下列数据将被保存到乐器的内存中。即使关闭电源，数据也将保留。

- BGM 模式
- 键盘自动演奏开 / 关
- 音高微调
- 字符代码
- 互联网设定
- 通道（用于通用流服务）
- Cookies
- 乐曲自动音色重配开 / 关

初始化内存中的备份数据

关闭本乐器的电源。然后在按住 C7 键的同时打开电源。

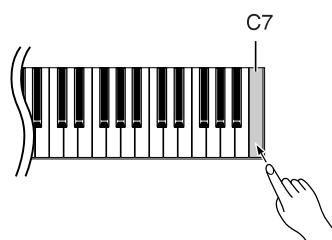

(当正在进行初始化时显示)

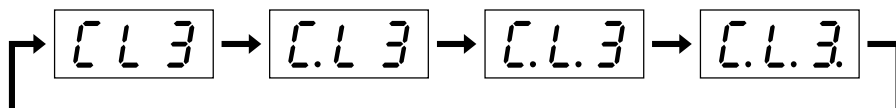

⚠ 小心

切勿在初始化的过程中关闭电源。否则将取消初始化。

⚠ 小心

初始化会将本乐器的所有设定恢复为出厂预设设定。Yamaha 建议您在进行初始化之前对设定进行备份。

有关详情信息，请参见“将数据备份至 USB 闪存”（第 45 页）。

注

若要初始化互联网设定，请参见“初始化互联网设定”（第 40 页）。

注

初始化不会重设字符代码设定。如果要重设字符代码设定，请参见（第 20 页）。

将数据备份至 USB 闪存

为了尽量确保数据的安全，Yamaha 建议您将重要数据保存至 USB 闪存进行备份。重要数据包括乐器内存中的备份数据（第 44 页）以及音色设定（第 30 页）。

操作

1 进入备份模式。

确认 USB 闪存设备已连接至本乐器后，请在按住 [BGM] 按钮的同时按 [VOICE] 按钮。

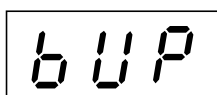

⚠ 小心

若要取消备份，请在按任何按钮（不包括 [PLAY/STOP]、[-/NO] 或 [+/YES]）之后再按步骤 2 中的 [PLAY/STOP] 按钮。

2 开始备份。

按 [PLAY/STOP] 按钮。

如果 USB 闪存设备上包含您与您试图备份文件同名的文件，则显示屏上将出现“n-y”提示。按 [+/YES] 按钮执行覆盖操作。按 [-/NO] 按钮取消备份。备份完成后，“End”讯息将出现在显示屏上。

3 退出备份模式。

按 [-/NO] 或 [+/YES] 按钮。

注

当在 BGM 模式中启用乐曲播放时，无法进入备份模式。

注

无法将 BGM 模式备份到 USB 闪存上。

注

备份数据文件被自动命名为“H11.bup”。

恢复备份数据

可将 USB 闪存设备中的备份数据恢复到乐器中。

操作

1 进入备份模式。

确认包含恢复数据“H11.bup”的 USB 闪存设备已连接至本乐器后，请在按住 [BGM] 按钮的同时按 [VOICE] 按钮。

2 启用恢复模式。

按 [+ / YES] 按钮。

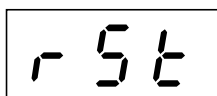

⚠ 小心

若要取消恢复，请在按任何按钮（不包括 [PLAY/STOP]、[- / NO] 或 [+ / YES]）之后再按步骤 3 中的 [PLAY/STOP] 按钮。

3 开始恢复操作。

按 [PLAY/STOP] 按钮。

恢复操作完成后，“End” 讯息将出现在显示屏上。

4 退出恢复模式。

按 [- / NO] 或 [+ / YES] 按钮。

信息列表

在此表中，注释被分成 3 个不同部分：开头的语句解释讯息的含义或潜在的问题，而“→”标记表示可能的解决方法。

讯息 *			注释
0	0	1	表示无法存取 USB 闪存或媒体。 →使用其它 USB 闪存或媒体。
0	0	2	表示无法正确载入乐曲数据。 文件格式无效。 →查看文件格式。
0	0	4	此讯息表示由于乐曲数据过大而无法载入。 表示无法载入受保护的乐曲数据。
0	0	5	未对媒体进行格式化。 →在电脑上确认您要格式化的 USB 闪存或媒体不含有重要数据后，对 USB 闪存设备或媒体进行格式化。
0	0	6	表示无法载入受保护的乐曲数据。
0	0	7	没有乐曲数据。 没有文件。
0	0	8	未连接 USB 闪存设备或媒体。 →将 USB 闪存设备或媒体连接至 USB [TO DEVICE] 端口。
0	1	0	无法将数据保存到乐器的内存中。
0	1	1	未恢复 USB 闪存中的数据。 →按 [PLAY/STOP] 按钮。
0	2	0	无法使用此 USB 闪存设备。 →务必使用与乐器兼容的 USB 闪存设备。
0	2	2	USB 闪存或 USB 集线器的总量过大时，会显示此讯息。 →请参见“使用 USB [TO DEVICE] 端口时的注意事项”（第 22 页）。
0	2	3	表示无法连接 USB 闪存或媒体。
0	5	1	键盘自动演奏功能出现故障。[MOVING KEY] 状态指示灯点亮为红色。 →请联系就近的 Yamaha 经销商或授权分销商。
0	5	2	键盘自动弹奏装置的温度升高。[MOVING KEY] 状态指示灯闪烁红色。 →本乐器自动重设。
-	-	-	正在处理当前操作。
C	L	1	将音色设定初始化至普通设定（出厂默认设定）。
C	L	2	将互联网设定初始化至普通设定。
C	L	3	初始化至普通设定。
E	5	0	在键盘自动演奏功能的电源中发现异常。[MOVING KEY] 状态指示灯点亮为红色。 →如果出现此情况，请关闭乐器的电源，然后拔下插头。但是，如果 [USB] 指示灯也闪烁，请在 [USB] 指示灯熄灭后才能关闭电源。请联系就近的 Yamaha 经销商或授权分销商。
E	n	d	当前操作完成后，显示此讯息。
F	C	L	表示内存已被清空。乐器内存中的备份数据和音色设定被清除，因为在乐曲保存或载入操作完成前电源已被关闭。  小心 当显示屏上出现“FCL”时，切勿关闭乐器的电源。否则可能会造成乐器故障。
F	U	L	文件总量过大时，显示此讯息。 当内存已满时，显示此讯息。 当媒体已满时，显示此讯息。
n	-	y	提示您确认或取消覆盖操作。
P	r	o	表示媒体受到写保护。

* 当讯息为三位数字 (001-052) 时，“Err”（出错）将与数字一起在显示屏上交替闪烁。

* 当在进行操作（如保存或数据传送）时，显示屏将显示一系列闪烁的短杠。

故障检修

问题	可能的原因和解决方法
无法打开乐器的电源。	未正确插入乐器的电源插头。将凹入式插头牢牢插入乐器的插座，然后将插入式插头插入合适的 AC 插座（第 15 页）。
当电源打开或关闭时，听到“咔嚓”或“爆裂”声。	这是本乐器电源接通时的正常情况。
从扬声器或耳机中听到噪音。	噪音可能是由在乐器附近使用的手机干扰引起的。关闭手机，或者在远离乐器的地方使用手机。
整体音量偏低或听不见任何声音。	<ul style="list-style-type: none"> 音量设定得过低：请使用 [MASTER VOLUME] 控制器将音量调节至适当水平。 确认耳机插孔中未插入耳机（第 15 页）。
某些范围中的钢琴音色音高和/或音调不正确。	钢琴音色试图精确模拟真实钢琴的声音。但是，由于采样算法的原故，某些音区的泛音可能听上去有点夸张，与真实钢琴的音高或音调有所不同。这是正常现象，不必担心。
弹奏琴键时，听到机械噪音。	本乐器的键盘机械装置模拟真实钢琴的键盘机械装置。钢琴上也会听到机械噪音。这是正常现象，不必担心。
无法正常读写 USB 闪存设备。	本乐器不支持某些 USB 闪存设备。USB 闪存的运行可能会变得不稳定。
USB 闪存设备死机（停止）。	<ul style="list-style-type: none"> USB 闪存设备不兼容本乐器。务必使用兼容性得到 Yamaha 确认的 USB 闪存设备（第 22 页）。 断开设备的连接，然后将其重新连接至乐器。
键盘下面的盖子变热。	使用乐器时，可能会产生热量。这是正常现象，不必担心。

键盘支架的组装

⚠️ 小心

- 注意不要混淆各个零部件，并务必按正确的方向安装所有零部件。请按照正确的顺序安装琴体。
- 组装工作至少应该由两人共同执行。

- 务必仅使用附带的螺钉，并将尺寸正确的螺钉拧入正确的安装孔位置。请勿使用任何其它螺钉。使用不正确的螺钉会引起产品的损坏或故障。
- 各部件组装完成后请务必拧紧所有螺钉。
- 若要进行拆卸，请将组装顺序反向执行。

准备一把十字 (+) 螺丝刀。

取出包装盒内的所有零部件。确认下图所示的零部件无一遗漏。

⚠️ 小心

当将本乐器放到地板上时，小心不要让手指被夹住。

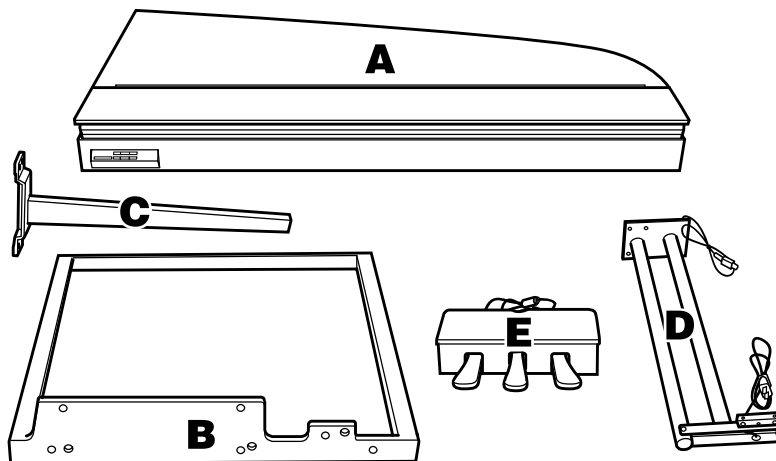

6 × 30 mm 长螺钉 × 4



6 × 20 mm 短螺钉 × 10



4 × 6 mm 短螺钉 × 6



连接线固定器 × 4

您可装上附带的连接线固定器并缩拢 LAN 电缆来符合您的安装条件。

在开始安装前，请取下捆绑踏板线和 AC 电源线的乙稀绑带。

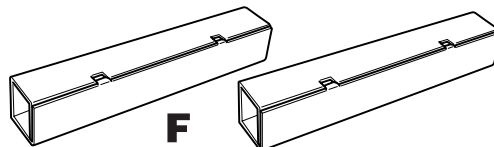

从包装盒中取出 2 块矩形垫 (800 × 130 mm)。

1. 将 A 放到矩形垫上。

1-1 放置 2 个矩形垫 (F) 时，使其与 A 的左右两边离开约 30 cm。

1-2 将 A 放到矩形垫上。

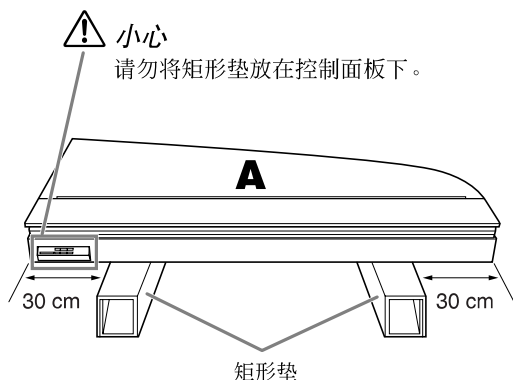

2. 将 A 抬起到垂直位置。

2-1 将 A 抬起到垂直位置，使键盘侧在下，并牢牢握住 A。

⚠️ 小心
请勿松开 A，直到完成步骤 4。

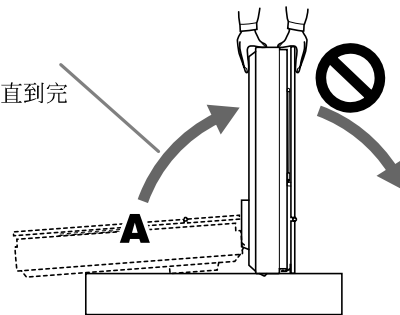

⚠️ 小心
请勿将 A 倾斜大于 90 度以免对琴键盖施加压力。

3. 装上 B。

3-1 将 A 上的孔对准 B 上的孔，然后同时握住 A 和 B。

3-2 用手指拧紧 6 个短螺钉 (6 × 20 mm)，从最上方的孔开始。

3-3 牢固拧紧螺钉。

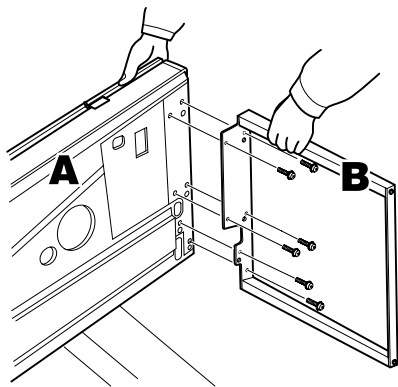

4. 安装 C。

4-1 将 A 上的孔对准 C 上的孔，然后同时握住 A 和 C。

4-2 用手指拧紧 4 个短螺钉 (6 × 20 mm)，从最上方的孔开始。

4-3 牢固拧紧螺钉。

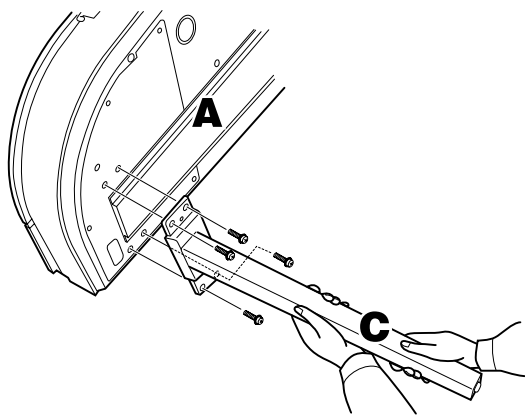

5. 装配踏板结构。

5-1 将踏板线 (从踏板盒 E 的后部穿出) 穿过 D 支架上的孔，然后穿过管子。

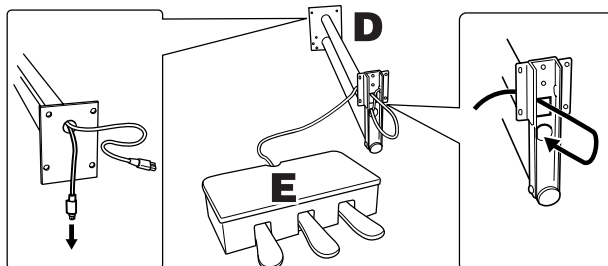

5-2 将 E 底部的孔对准 D 支架上的孔，然后通过拧紧 6 个短螺钉 (4 × 6 mm) 安装 E 和 D。此时，先拧紧 2 个中间的螺钉，然后拧紧剩下的螺钉。

5-3 拉踏板线的一端，以消除 D 的支架内的任何松弛。

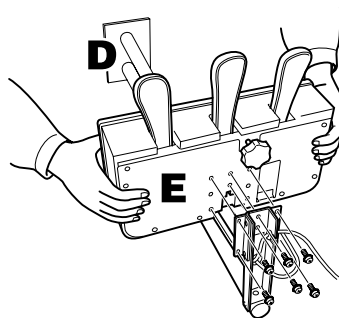

 **小心**
牢牢握住 E 以免滑脱。

6. 安装踏板结构。

6-1 取下 A 底面凹槽上的盖子。

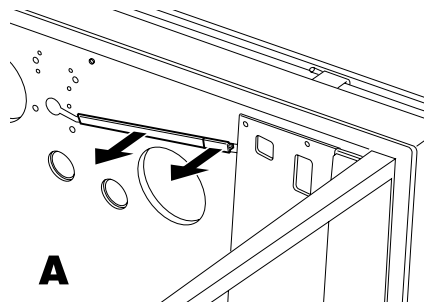

6-2 将踏板电源线（从 D 的管子中穿出）对准 A 底面上的凹槽。

6-3 将 D 支架的孔对准 A 上的孔，然后通过拧紧 4 个长螺钉（6 × 30 mm）将 D 安装到 A 上。

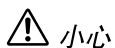
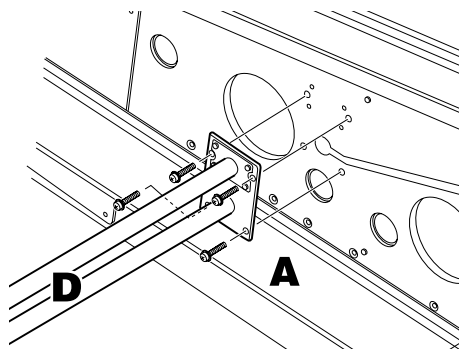

小心
请小心不要让电源线夹在支架和 A 表面之间。

7. 连接踏板线。

7-1 将踏板连接线插头以正确方向连接到踏板接口。

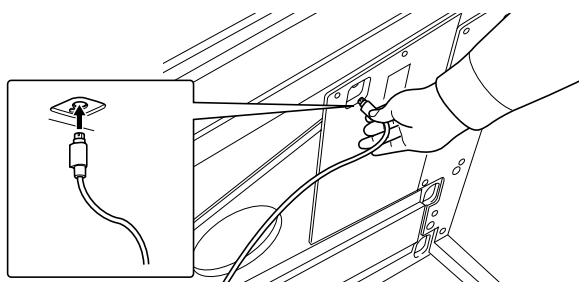

7-2 将电压选择器设定到合适的电压。

7-3 将电源线插头以正确方向连接到电源接口。

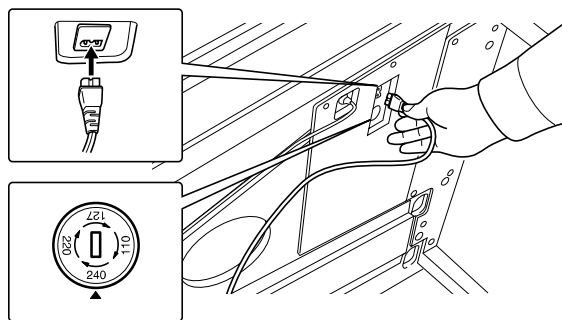

电压选择器

在连接交流电源线之前，请检查某些地区提供的电压选择器的设定。若要将选择器设定为 110V、127V、220V 或 240V 主电压，请使用“一字”螺丝刀转动选择器标度盘，使您所在地区适用的电压出现在面板上的指示器旁。本机出厂时，电压选择器设定为 240V。选择了正确的电压后，请将交流电源线连接至 AC IN 以及墙壁交流电源插座。在某些地区可能会提供插头转接器，以便与您所在地区的墙壁交流电源插座的插孔相匹配。

8. 重新装回凹槽盖。

8-1 将踏板线和电源线牢牢插入凹槽，然后装上凹槽盖。

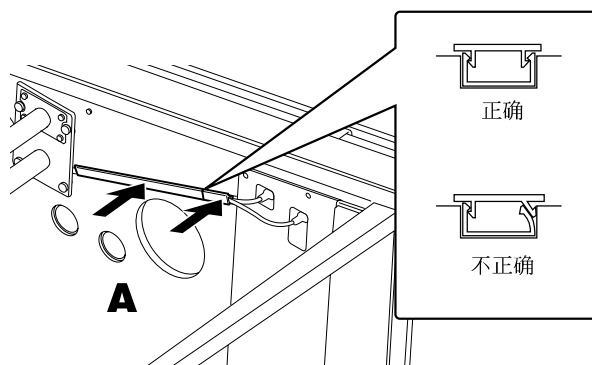

正确

不正确

9. 抬起 A。

9-1 牢牢握住 A 的前侧（面朝下对着地板的那一侧），然后抬起 A。

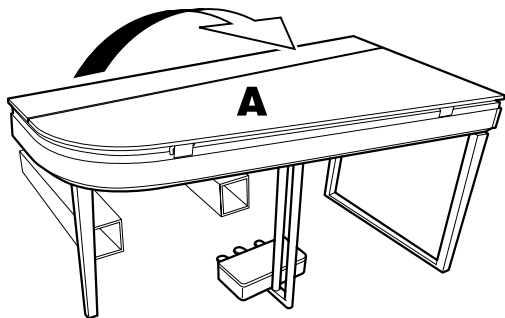

⚠️ 小心

- 请勿握住控制面板区域。
- 小心不要使本乐器砸到脚。

10. 旋转调节器。

10-1 旋转踏板高度调节器，直到踏板的底面接触到地板为止。

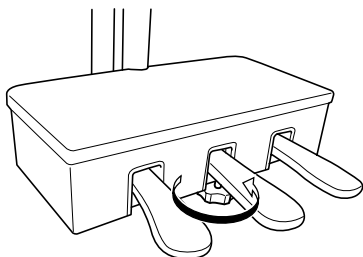

您可装上附带的连接线固定器并缩拢 LAN 电缆来符合您的安装条件。

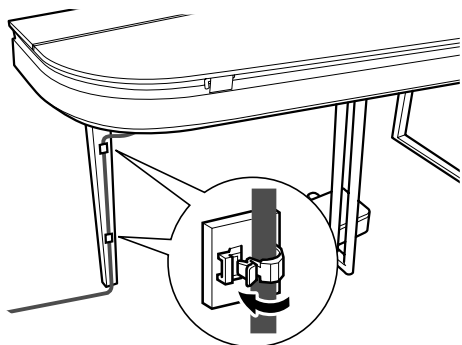

安装完成后，请检查下列事项。

- 是否还有多余的零件？
→ 回顾组装步骤并纠正错误。
- 本乐器是否远离门及其它活动物件？
→ 将乐器移动到合适的位置。
- 摇动本乐器时，是否会听到卡嗒卡嗒的声响？
→ 拧紧所有螺钉。
- 踩踏板时，踏板箱是否发出卡嗒卡嗒的声音或向下塌陷？
→ 转动调整器，使其紧贴地面。
- 踏板连接线和电源线是否牢牢地插入插座？
→ 检查连接情况。

⚠️ 小心

如果在弹奏键盘时主机吱吱作响或不稳，请查看组装示意图并再次拧紧所有螺钉。

⚠️ 小心

组装后移动本乐器时，请务必抓住主机的底部。尤其要将主机左侧和左支腿上框的底部一起抓住。

⚠️ 小心

请勿抓住琴键盖。

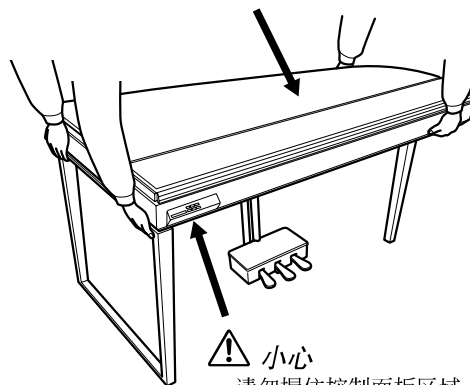

⚠️ 小心

- 请勿握住控制面板区域。
- 小心不要使本乐器砸到脚。

50 首预设钢琴曲（古典和爵士）列表

[PRESET 1]（古典）

Song No.	Scene No.	1	2	3	4	5	6	7	8	9	10	11	12	13
	Scene Title	Home Party	Morning	Upbeat	Elegant	Relaxing	Nighttime	Melancholy	Mood Music	Fantasy	Baroque and Pre-romantic Music	Pre-romantic (Chopin)	Post-romantic	Modern French
	Song Name (Composer)													
1	Sonate, K.380, L.23 (D. Scarlatti)		1								1			
2	Aria, Goldberg-Variationen, BWV.988 (J. S. Bach)					1	1				2			
3	Sonate für Klavier Nr.5, K.283 (W. A. Mozart)		2	1							3			
4	Sonate für Klavier Nr.12, K.332 (W. A. Mozart)	1	3	2							4			
5	Sonate für Klavier Nr.14 "Mondschein", op.27-2 (L. v. Beethoven)	2						1			5			
6	Frühlingslied, op.62-6 (F. Mendelssohn)	3			1						6			
7	Etude "Chanson de l'adieu", op.10-3 (F. F. Chopin)	4						2	1			1		
8	Etude "Aeolian Harp", op.25-1 (F. F. Chopin)	5		3					2			2		
9	Valse, op.64-2 (F. F. Chopin)							3				3		
10	Valse, op.69-2 (F. F. Chopin)							4				4		
11	Nocturne, op.9-1 (F. F. Chopin)							5	3			5		
12	Nocturne, op.9-2 (F. F. Chopin)	6			2	2			4			6		
13	Träumerei, op.15-7 (R. Schumann)	7				3	2			1	7			
14	Consolation No.3 (F. Liszt)					4			5				1	
15	Melody in F, op.3-1 (A. Rubinstein)	8			3								2	
16	Humoresque, op.101-7 (A. Dvořák)	9			4					2			3	
17	Arietta, Lyriske småstykker I, op.12-1 (E. H. Grieg)	10				5	3			3			4	
18	Romance sans paroles, op.17-3 (G. Fauré)				5									1
19	Salut d'amour, op.12 (E. Elgar)	11	4	4	6								5	
20	To a wild rose, Woodland sketches, op.51-1 (E. A. MacDowell)					6	4			4			6	
21	Tango, España, op.165-2 (I. Albéniz)	12		5	7								7	
22	La fille aux cheveux de lin (C. A. Debussy)	13				7	5							2
23	Arabesque 1 (C. A. Debussy)	14			8									3
24	Clair de lune (C. A. Debussy)	15				8								4
25	Rêverie (C. A. Debussy)					9	6							5
26	Gymnopédie No.1 (E. Satie)					10	7							6
27	Je te veux (E. Satie)	16		6	9									7
28	Pavane pour une infante défunte (M. Ravel)	17				11	6							8
29	Menuet, Le tombeau de Couperin (M. Ravel)	18				12								9
30	A la manière de Borodine (M. Ravel)				10									10

场景标题下方的数字表示在各场景中乐曲的顺序。

一些预设乐曲的长度和编排已经被编辑过，可能与原始乐曲不大一样。

50 首预设钢琴曲（古典和爵士）列表

[PRESET 2]（爵士）

Song No.	Scene No.	14	15	16	17	18	19	20	21	22	23
	Scene Title	Home Party	Daytime	Afternoon	Evening	Midnight	Elegant	Upbeat	Ballad	Innocent	Mood Music
	Song Name (Composer)										
1	Alfie (B. Bacharach)*	1		1						1	
2	Besame Mucho (C. Velazquez)*				1				1		1
3	Bewitched (R. Rodgers)			2			1		2		2
4	Emily (J. Mandel)*	2	1	3				1		2	
5	Hey Jude (J. Lennon & P. McCartney)*	3	2						3		
6	How Deep Is the Ocean (I. Berlin)*				2			2			
7	I Didn't Know What Time It Was (R. Rodgers)*		3		3			3			
8	If I Should Lose You (L. Robin & R. Rainger)				4			4			
9	It Might As Well Be Spring (R. Rodgers)*	4	4	4				5		3	
10	It Never Entered My Mind (R. Rodgers)				5		2		4		
11	Mona Lisa (J. Livingston & R. Evans)*	5		5	6	1	3		5	4	3
12	My Funny Valentine (R. Rodgers)*					2					4
13	Never Let Me Go (J. Livingston & R. Evans)*					3			6		5
14	Norwegian Wood (J. Lennon & P. McCartney)*	6		6					7	5	
15	On Green Dolphin Street (N. Washington & B. Kaper)*	7	5					6			
16	Over the Rainbow (H. Arlen)*	8				4	4		8	6	
17	Smoke Gets in Your Eyes (J. Kern)*	9			7	5	5		9		
18	Stella by Starlight (V. Young)*	10	6		8	6		7			
19	The Nearness of You (H. Carmichael)*	11			9	7	6		10		6
20	You Are Too Beautiful (R. Rodgers)			7	10		7				7

* 由 Shigeo Fukuda 演奏

场景标题下方的数字表示在各场景中乐曲的顺序。

一些预设乐曲的长度和编排已经被编辑过，可能与原始乐曲不大一样。

索引

数字

- 50 首预设钢琴曲（古典和爵士）.....17
50 首预设钢琴曲（古典和爵士）列表.....53

A

- ALL（显示屏）.....17, 20
AWM 动态立体声采样.....8

B

- 八度音高位移（双音色模式）.....29
版本号.....16
备份.....44
BGM 关闭模式.....13
BGM 模式.....13

C

- 初始化（USB 存储媒体）.....24
初始化（内存）.....44

D

- 电源.....15

E

- 耳机.....16, 58

F

- 附件.....7

G

- 格式化.....24
规格.....59

H

- 互联网设定.....36
互联网直连功能 (IDC).....8, 33
画面.....11
恢复.....46
混响效果器.....31

I

- [INTERNET].....13, 25

J

- 键盘盖.....14
键盘支架的组装.....49
键盘自动演奏.....8, 13, 19

K

- 快速操作指南.....6

L

- 力度.....32

M

- 模式.....29

N

- NW（天然实木）键盘.....8

P

- [PRESET 1].....13, 17
[PRESET 2].....13, 17
谱架.....16, 58
普通设定（出厂默认设定）.....19, 20
普通设定列表.....58

R

- rnd（显示屏）.....17, 20
软盘.....23
软盘驱动器.....23

S

Scene18
声部（键盘自动演奏）.....19
数据格式21
双音色模式.....29
双音色音量平衡.....29
SMF 格式.....21
Sxx（显示）.....17

T

踏板.....28
通道（互联网）.....25
通用流25, 33
Transpos31

U

[USB]13, 20
USB 存储设备22, 58
USB 乐曲20

V

Volume（音量）.....15

W

无线电场强度38

X

选购设备58

Y

音高.....32
音色 2 混响深度.....30
音色列表27
音色设定30
乐曲自动重配音色.....26

Z

字符代码20

普通设定列表

功能	普通设定 (出厂默认设定)
BGM 模式	关闭
键盘自动演奏	打开
声部 (通道) 设定 (键盘自动演奏)	打开 (自动)
乐曲自动重配音色	打开
单音色	Grand Piano 1
双音色模式	关闭
力度灵敏度	中
移调	0
调音	440Hz

选购设备

- 耳机 (HPE-160)
- USB-FDD 装置 (UD-FD01)
- 谱架 (YMR-01)

技术规格

键盘	NW (天然实木) 合成象牙琴键	
琴键数	88	
键盘自动演奏	有	
声音来源	AWM 动态立体声采样	
最大发音数	128	
单音色选择	10 对于乐曲播放: 480 种 XG 音色, 13 种鼓音色 /SFX 鼓组音色, GM2, G2	
效果	混响	
控制器	双音色、移调、力度 (硬 / 中等 / 柔和 / 固定)、调音	
踏板	制音 (应用半踏板效果)、延音、柔音	
演示乐曲	50 首预设钢琴曲 (古典和爵士)	
互联网直连	[LAN] 端口、无线游戏适配器 ([LAN] 端口)、 外接适配器 (通过 USB [TO DEVICE] 端口)	
存储装置	闪存 (内置)	约 2MB
	USB 闪存	有 (通过 USB [TO DEVICE] 端口)
	软盘 (2HD, 2DD)	外接适配器 (通过 USB [TO DEVICE] 端口)
	硬盘	外接适配器 (通过 USB [TO DEVICE] 端口)
	存储卡 (SmartMedia 等)	外接适配器 (通过 USB [TO DEVICE] 端口)
插口	[PHONES] × 2、AUX OUT[L/L+R][R] 插孔、USB [TO DEVICE]、[LAN]	
主放大器	(16W+12W+12W) × 2	
扬声器	椭圆 (13 cm × 6 cm) × 2, (16 cm + 2.5 cm) × 2	
尺寸 (宽×深×高) (琴键盖抬起时)	1,461mm × 755mm × 761mm (1,487mm × 765mm × 1,200mm)	
重量	98kg	
附件	使用说明书、快速操作指南、琴凳、 AC 电源线、我的 Yamaha 产品用户注册、保修卡	

* 本使用说明书中的技术规格及介绍仅供参考。YAMAHA 公司保留随时更改或修订产品或技术规格的权利，若确有更改，恕不事先通知。技术规格、设备或选购件在各个地区可能均会有所不同，因此如有问题，请和当地 YAMAHA 经销商确认。

* 以下是本乐器的 50 首预设钢琴曲（古典和爵士）中十七 (17) 首的曲名、作者和版权声明：

Alfie

Theme from the Paramount Picture ALFIE
Words by Hal David
Music by Burt Bacharach
Copyright[®] 1966 (Renewed 1994) by Famous Music LLC
International Copyright Secured All Rights Reserved

Bésame Mucho (Kiss Me Much)

Music and Spanish Words by Consuelo Velazquez
English Words by Sunny Skylar
Copyright[®] 1941, 1943 by Promotora Hispano Americana de Musica, S.A.
Copyrights Renewed
All Rights Administered by Peer International Corporation
International Copyright Secured All Rights Reserved

Bewitched

from PAL JOEY
Words by Lorenz Hart
Music by Richard Rodgers
Copyright[®] 1941 (Renewed) by Chappell & Co.
Rights for the Extended Renewal Term in the U.S. Controlled by Williamson Music and WB Music Corp. o/b/o The Estate Of Lorenz Hart
International Copyright Secured All Rights Reserved

Hey Jude

Words and Music by John Lennon and Paul McCartney
Copyright[®] 1968 Sony/ATV Songs LLC
Copyright Renewed
All Rights Administered by Sony/ATV Music Publishing, 8 Music Square West, Nashville, TN 37203
International Copyright Secured All Rights Reserved

How Deep Is The Ocean (How High Is The Sky)

Words and Music by Irving Berlin
Copyright[®] 1932 by Irving Berlin
Copyright Renewed
International Copyright Secured All Rights Reserved

I Didn't Know What Time It Was

from TOO MANY GIRLS
Words by Lorenz Hart
Music by Richard Rodgers
Copyright[®] 1939 (Renewed) by Chappell & Co.
Rights for the Extended Renewal Term in the U.S. Controlled by Williamson Music and WB Music Corp. o/b/o The Estate Of Lorenz Hart
International Copyright Secured All Rights Reserved

If I Should Lose You

from the Paramount Picture ROSE OF THE RANCHO
Words and Music by Leo Robin and Ralph Rainger
Copyright[®] 1935 (Renewed 1962) by Famous Music LLC
International Copyright Secured All Rights Reserved

It Might As Well Be Spring

from STATE FAIR
Lyrics by Oscar Hammerstein II
Music by Richard Rodgers
Copyright[®] 1945 by WILLIAMSON MUSIC
Copyright Renewed
International Copyright Secured All Rights Reserved

It Never Entered My Mind

from HIGHER AND HIGHER
Words by Lorenz Hart
Music by Richard Rodgers
Copyright[®] 1940 (Renewed) by Chappell & Co.

Rights for the Extended Renewal Term in the U.S. Controlled by Williamson Music and WB Music Corp. o/b/o The Estate Of Lorenz Hart
International Copyright Secured All Rights Reserved

Mona Lisa

from the Paramount Picture CAPTAIN CAREY, U.S.A.
Words and Music by Jay Livingston and Ray Evans
Copyright[®] 1949 (Renewed 1976) by Famous Music LLC
International Copyright Secured All Rights Reserved

My Funny Valentine

from BABES IN ARMS
Words by Lorenz Hart
Music by Richard Rodgers
Copyright[®] 1937 (Renewed) by Chappell & Co.
Rights for the Extended Renewal Term in the U.S. Controlled by Williamson Music and WB Music Corp. o/b/o The Estate Of Lorenz Hart
International Copyright Secured All Rights Reserved

The Nearness Of You

from the Paramount Picture ROMANCE IN THE DARK
Words by Ned Washington
Music by Hoagy Carmichael
Copyright[®] 1937, 1940 (Renewed 1964, 1967) by Famous Music LLC
International Copyright Secured All Rights Reserved

Never Let Me Go

from the Paramount Picture THE SCARLET HOUR
Words and Music by Jay Livingston and Ray Evans
Copyright[®] 1956 (Renewed 1984) by Famous Music LLC
International Copyright Secured All Rights Reserved

Norwegian Wood (This Bird Has Flown)

Words and Music by John Lennon and Paul McCartney
Copyright[®] 1965 Sony/ATV Songs LLC
Copyright Renewed
All Rights Administered by Sony/ATV Music Publishing, 8 Music Square West, Nashville, TN 37203
International Copyright Secured All Rights Reserved

Smoke Gets In Your Eyes

from ROBERTA
Words by Otto Harbach
Music by Jerome Kern
Copyright[®] 1933 UNIVERSAL - POLYGRAM INTERNATIONAL PUBLISHING, INC.
Copyright Renewed
All Rights Reserved Used by Permission

Stella By Starlight

from the Paramount Picture THE UNINVITED
Words by Ned Washington
Music by Victor Young
Copyright[®] 1946 (Renewed 1973, 1974) by Famous Music LLC
International Copyright Secured All Rights Reserved

You Are Too Beautiful

from HALLELUJAH, I'M A BUM
Words by Lorenz Hart
Music by Richard Rodgers
Copyright[®] 1932 (Renewed) by Chappell & Co.
Rights for the Extended Renewal Term in the U.S. Controlled by Williamson Music and WB Music Corp. o/b/o The Estate Of Lorenz Hart
International Copyright Secured All Rights Reserved

* 以下是本乐器的 50 首预设钢琴曲中三 (3) 首的曲名、作者和版权声明：

Composition Title: ON GREEN DOLPHIN STREET
Composer's Name: Bronislaw Kaper0372642
Owner's Name: EMI MUSIC PUBLISHING LTD

Composition Title: EMILY
Composer's Name: Johnny Mandel0258202
Owner's Name: EMI MUSIC PUBLISHING LTD

Composition Title: OVER THE RAINBOW
Composer's Name: Harold Arlen0286708
Owner's Name: EMI MUSIC PUBLISHING LTD

* 保留所有权利，严禁非法复印、公共演出和广播。

For details of products, please contact your nearest Yamaha representative or the authorized distributor listed below.

关于各产品的详细信息，请向就近的 YAMAHA 代理商或下列经销商询问。

NORTH AMERICA

CANADA

Yamaha Canada Music Ltd.
135 Milner Avenue, Scarborough, Ontario,
M1S 3R1, Canada
Tel: 416-298-1311

U.S.A.

Yamaha Corporation of America
6600 Orangethorpe Ave., Buena Park, Calif. 90620,
U.S.A.
Tel: 714-522-9011

CENTRAL & SOUTH AMERICA

MEXICO

Yamaha de México S.A. de C.V.
Calz. Javier Rojo Gómez #1149,
Col. Guadalupe del Moral
C.P. 09300, México, D.F., México
Tel: 55-5804-0600

BRAZIL

Yamaha Musical do Brasil Ltda.
Rua Joaquim Floriano, 913 - 4º andar, Itaim Bibi,
CEP 04534-013 Sao Paulo, SP. BRAZIL
Tel: 011-3704-1377

ARGENTINA

Yamaha Music Latin America, S.A.
Sucursal de Argentina
Olga Cossettini 1553, Piso 4 Norte
Madero Este-C1107CEK
Buenos Aires, Argentina
Tel: 011-4119-7000

PANAMA AND OTHER LATIN AMERICAN COUNTRIES/ CARIBBEAN COUNTRIES

Yamaha Music Latin America, S.A.
Torre Banco General, Piso 7, Urbanización Marbella,
Calle 47 y Aquilino de la Guardia,
Ciudad de Panamá, Panamá
Tel: +507-269-5311

EUROPE

THE UNITED KINGDOM

Yamaha Music U.K. Ltd.
Sherbourne Drive, Tilbrook, Milton Keynes,
MK7 8BL, England
Tel: 01908-366700

IRELAND

Danfay Ltd.
61D, Sallynoggin Road, Dun Laoghaire, Co. Dublin
Tel: 01-2859177

GERMANY

Yamaha Music Central Europe GmbH
Siemensstraße 22-34, 25462 Rellingen, Germany
Tel: 04101-3030

SWITZERLAND/LIECHTENSTEIN

Yamaha Music Central Europe GmbH,
Branch Switzerland
Seefeldstrasse 94, 8008 Zürich, Switzerland
Tel: 01-383 3990

AUSTRIA

Yamaha Music Central Europe GmbH,
Branch Austria
Schleiergasse 20, A-1100 Wien, Austria
Tel: 01-60203900

CZECH REPUBLIC/SLOVAKIA/ HUNGARY/SLOVENIA

Yamaha Music Central Europe GmbH,
Branch Austria, CEE Department
Schleiergasse 20, A-1100 Wien, Austria
Tel: 01-602039025

POLAND

Yamaha Music Central Europe GmbH
Sp.z. o.o. Oddział w Polsce
ul. 17 Stycznia 56, PL-02-146 Warszawa, Poland
Tel: 022-868-07-57

THE NETHERLANDS/ BELGIUM/LUXEMBOURG

Yamaha Music Central Europe GmbH,
Branch Benelux
Clarissenhof 5-b, 4133 AB Vianen, The Netherlands
Tel: 0347-358 040

FRANCE

Yamaha Musique France
BP 70-77312 Marne-la-Vallée Cedex 2, France
Tel: 01-64-61-4000

ITALY

Yamaha Musica Italia S.P.A.
Viale Italia 88, 20020 Lainate (Milano), Italy
Tel: 02-935-771

SPAIN/PORTUGAL

Yamaha Música Ibérica, S.A.
Ctra. de la Coruna km. 17, 200, 28230
Las Rozas (Madrid), Spain
Tel: 91-639-8888

GREECE

Philippou Nakas S.A. The Music House
147 Skiathou Street, 112-55 Athens, Greece
Tel: 01-228 2160

SWEDEN

Yamaha Scandinavia AB
J. A. Wettergrens Gata 1, Box 30053
S-400 43 Göteborg, Sweden
Tel: 031 89 34 00

DENMARK

YS Copenhagen Liaison Office
Generatorvej 6A, DK-2730 Herlev, Denmark
Tel: 44 92 49 00

FINLAND

F-Musiikki Oy
Kluuvikatu 6, P.O. Box 260,
SF-00101 Helsinki, Finland
Tel: 09 618511

NORWAY

Norsk filial av Yamaha Scandinavia AB
Grini Næringspark 1, N-1345 Østerås, Norway
Tel: 67 16 77 70

ICELAND

Skifan HF
Skeifan 17 P.O. Box 8120, IS-128 Reykjavik, Iceland
Tel: 525 5000

RUSSIA

Yamaha Music (Russia)
Office 4015, entrance 2, 21/5 Kuznetskii
Most street, Moscow, 107996, Russia
Tel: 495 626 0660

OTHER EUROPEAN COUNTRIES

Yamaha Music Central Europe GmbH
Siemensstraße 22-34, 25462 Rellingen, Germany
Tel: +49-4101-3030

AFRICA

Yamaha Corporation,
Asia-Pacific Music Marketing Group
Nakazawa-cho 10-1, Naka-ku, Hamamatsu,
Japan 430-8650
Tel: +81-53-460-2312

MIDDLE EAST

TURKEY/CYPRUS

Yamaha Music Central Europe GmbH
Siemensstraße 22-34, 25462 Rellingen, Germany
Tel: 04101-3030

OTHER COUNTRIES

Yamaha Music Gulf FZE
LOB 16-513, P.O.Box 17328, Jubel Ali,
Dubai, United Arab Emirates
Tel: +971-4-881-5868

ASIA

THE PEOPLE'S REPUBLIC OF CHINA

Yamaha Music & Electronics (China) Co.,Ltd.
25/F., United Plaza, 1468 Nanjing Road (West),
Jingan, Shanghai, China
Tel: 021-6247-2211

HONG KONG

Tom Lee Music Co., Ltd.
11/F., Silvercord Tower 1, 30 Canton Road,
Tsimshatsui, Kowloon, Hong Kong
Tel: 2737-7688

INDIA

Yamaha Music India Pvt. Ltd.
5F Ambience Corporate Tower Ambience Mall Complex
Ambience Island, NH-8, Gurgaon-122001, Haryana, India
Tel: 0124-466-5551

INDONESIA

PT. Yamaha Music Indonesia (Distributor)
PT. Nusantik
Gedung Yamaha Music Center, Jalan Jend. Gatot
Subroto Kav. 4, Jakarta 12930, Indonesia
Tel: 21-520-2577

KOREA

Yamaha Music Korea Ltd.
8F, 9F, Dongsung Bldg. 158-9 Samsung-Dong,
Kangnam-Gu, Seoul, Korea
Tel: 080-004-0022

MALAYSIA

Yamaha Music Malaysia, Sdn., Bhd.
Lot 8, Jalan Perbandaran, 47301 Kelana Jaya,
Petaling Jaya, Selangor, Malaysia
Tel: 3-78030900

PHILIPPINES

Yupangco Music Corporation
339 Gil J. Puyat Avenue, P.O. Box 885 MCPO,
Makati, Metro Manila, Philippines
Tel: 819-7551

SINGAPORE

Yamaha Music Asia Pte., Ltd.
#03-11 A-Z Building
140 Paya Lebar Road, Singapore 409015
Tel: 747-4374

TAIWAN

Yamaha KHS Music Co., Ltd.
3F, #6, Sec.2, Nan Jing E. Rd. Taipei.
Taiwan 104, R.O.C.
Tel: 02-2511-8688

THAILAND

Siam Music Yamaha Co., Ltd.
4, 6, 15 and 16th floor, Siam Motors Building,
891/1 Rama 1 Road, Wangmai,
Pathumwan, Bangkok 10330, Thailand
Tel: 02-215-2626

OTHER ASIAN COUNTRIES

Yamaha Corporation,
Asia-Pacific Music Marketing Group
Nakazawa-cho 10-1, Naka-ku, Hamamatsu,
Japan 430-8650
Tel: +81-53-460-2317

OCEANIA

AUSTRALIA

Yamaha Music Australia Pty. Ltd.
Level 1, 99 Queensbridge Street, Southbank,
Victoria 3006, Australia
Tel: 3-9693-5111

NEW ZEALAND

Music Works LTD
P.O.BOX 6246 Wellesley, Auckland 4680,
New Zealand
Tel: 9-634-0099

COUNTRIES AND TRUST

TERRITORIES IN PACIFIC OCEAN

Yamaha Corporation,
Asia-Pacific Music Marketing Group
Nakazawa-cho 10-1, Naka-ku, Hamamatsu,
Japan 430-8650
Tel: +81-53-460-2312

HEAD OFFICE Yamaha Corporation, Pro Audio & Digital Musical Instrument Division
Nakazawa-cho 10-1, Naka-ku, Hamamatsu, Japan 430-8650
Tel: +81-53-460-3273



雅马哈乐器音响（中国）投资有限公司
客户服务热线：8008190161（免费）
公司网址：<http://www.yamaha.com.cn>

Yamaha Home Keyboards Home Page
<http://music.yamaha.com/homekeyboard/>
Yamaha Manual Library
<http://www.yamaha.co.jp/manual/>

U.R.G., Pro Audio & Digital Musical Instrument Division, Yamaha Corporation
© 2008 Yamaha Corporation

WP19610 808YCAPx.x-01A0
Printed in China